



Hans-Joachim SCHNEIDER GmbH

Ihr Fachgroßhandel für Textilreinigungen, Wäschereien & Konfektionsbetriebe

Your specialist wholesaler in Dry Cleaning, Laundry and Textile industry products

Produktkatalog 2024

Preise Stand 01.04.2024

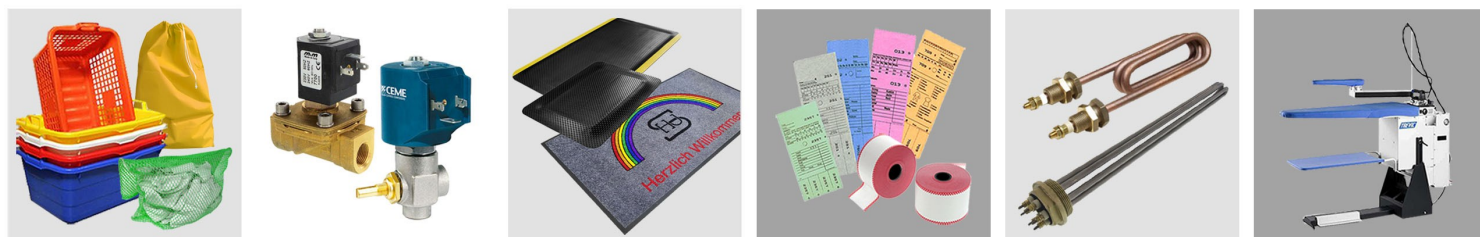

Mit jeder Shop-Bestellung **2%** sparen!

Liebe Kundinnen und Kunden,

Unser Katalog enthält **eine Auswahl der gängigsten Produkte** für Textilreinigungen, Wäschereien und Konfektionsbetriebe.

Das volle, umfangreiche Sortiment finden Sie in unserem

Onlineshop: **Shop.Schneider-Berlin.de**

Ihre Kundennummer immer zur Hand:

| | | | | |
|--|--|--|--|--|
| | | | | |
|--|--|--|--|--|

Ihre Vorteile:

- ✓ riesige Produktvielfalt - wir führen bereits **35.000** Produkte!
- ✓ mit jeder Bestellung **2%** sparen!
- ✓ persönliche **Bestell-Historie** jederzeit einsehbar!
- ✓ intelligente Suchfunktion



Direkt zum Webshop:
Einfach QR-Code mit dem
Smartphone oder Tablet
einscannen.

Unser Service für Sie:



- Fast täglich neue Artikel und Angebote
- **“Frei Haus“** - Versand ab 150 € Nettobestellwert (Gilt nicht für Geräte- und Auslandssendungen)
- Auf Wunsch Versand auch per Express gegen Aufschlag
- Täglicher Paket- und Speditionsversand (Mo - Fr)
- Selbstabholung vor Ort möglich (siehe Öffnungszeiten)
- Kostenloser Bestellservice, Beratung und Auskünfte



unter **0800 / 333 44 55**

(aus dem deutschen Netz)

Wichtig zu wissen...



- Alle Preisangaben in Euro zzgl. gesetzlicher MwSt.
- Bei Preisangaben in Tabellen steht der Betrag immer pro Einheit, also pro Stück oder Karton oder Rolle
- Bei Preisangaben und Abbildungen sind Druckfehler und Irrtümer vorbehalten
- Alle Preise sind freibleibend, d.h. Preise können aufgrund von veränderten Weltmarktpreisen oder Einkaufspreisen angepasst werden. Insbesondere Drahtbügel- und Folienpreise unterliegen häufigen Schwankungen. Bitte ggf. die aktuelle Preisgültigkeit vor Kauf bestätigen lassen. Tagesaktuelle Preis- und Verfügbarkeitsabfragen können sie auch im Webshop tätigen.
- Achten Sie bezüglich möglicher veränderter Preise oder Artikel auf eine aktuelle Ausgabe des Katalogs. Diesen können Sie jederzeit bei uns anfordern, auf unserer Webseite herunterladen oder dort als Blätterkatalog einsehen.
- Unsere Liefer- und Zahlungsbedingungen finden Sie am Ende dieses Katalogs.

Anschrift

Hans-Joachim Schneider GmbH
Ludwig-Erhard-Ring 23
15827 Blankenfelde-Mahlow

Öffnungszeiten

Mo - Do 8.00 - 16.30 Uhr (Lager bis 16.00 Uhr)
Freitag 8.00 - 15.00 Uhr (Lager bis 14.30 Uhr)

Bestellungen, Auskünfte, Beratung & Service

zum Nulltarif: 0800 / 33 44 55 (aus dem deutschen Netz)

Tel.: +49 / (0) 33708 / 369-0
Fax: +49 / (0) 33708 / 369-50

E-Mail: Info@Schneider-Berlin.com
Homepage: www.Schneider-Berlin.de
Webshop: Shop.Schneider-Berlin.de

++ INFORMATIONEN FÜR SIE ++

Trotz Anspannung: Erste Preisreduzierungen möglich!

Nach wie vor machen uns Rohstoff- und Energiekosten bedingte Preissteigerungen das Leben schwer, aber es gibt auch erste positive Zeichen in Form von Preissenkungen, die wir Ihnen nicht vorenthalten möchten. So gaben die Preise für Foliengranulat spürbar nach und auch bei den Stahlpreisen gab es leichte Reduzierungen, so dass wir die Preise für die wichtigsten Produkte (Folien und Drahtbügel), deutlich senken konnten.

Weiterhin bleibt aber in anderen Bereichen die Entwicklung angespannt, bei den Energiekosten und in den Bereichen Transport und Beschaffung sind wir leider immer wieder mit Preissteigerungen konfrontiert. Auch die Preise für Papper/Papier steigen wohl weiterhin. Eine vorausschauende Bevorratung zugunsten einer vorteilhaften Preisgestaltung gestaltet sich bei dem Auf und Ab zunehmend schwierig.

Seien Sie aber versichert, dass wir alles tun, um notwendige Preis-anpassungen so niedrig wie möglich zu halten und Preissenkungen sofort weiterzugeben und wir weiterhin alles daran setzen, unseren Service sowie die Versorgung Ihres Unternehmens in gewohnt zuverlässiger Weise zu gewährleisten.

Wir danken Ihnen für Ihr Vertrauen und Verständnis.

Tagesaktuelle Preise finden Sie immer im **Webshop**, gern können Sie diese auch **telefonisch** abfragen.

ANKÜNDIGUNG

**Anpassung
der FREI-HAUS-Lieferungen
ab dem 01.01.2024**

Zum 01.12.2023 tritt das 3. Mautgesetz mit der Einführung neuer CO2-Emissionsklassen in Kraft, was Preiserhöhungen von allen Transportdienstleistern zur Folge hat. Um auch weiterhin frachtfreie Lieferungen anbieten zu können, müssen wir leider die **Frei-Haus-Grenze auf 150 Euro** und die **Paketauschale für Lieferungen unter 150 € auf 6,90 Euro pro Paket** anpassen.

VERPACKUNGSGESETZ (seit 01.01.2019) + Registrierungspflicht (seit 01.07.2022)

Nach dem Verpackungsgesetz sind z.B. Folien, Bügel, Plastiktüten und Papierverpackungen lizenzabgabepflichtige Serviceverpackungen, sobald Sie diese mit Ware / Textilien befüllt ausgeben. In unseren Artikelpreisen im Katalog sind keine Lizenzabgaben enthalten, Sie können uns jedoch mit der Lizenzierung beauftragen. Bis zum 1. Juli 2022 müssen sich alle Unternehmen, die gewerbsmäßig in Deutschland verpackte Waren in Verkehr bringen, im Verpackungsregister LUCID registrieren. Diese Pflicht gilt unabhängig von der jeweiligen Verpackungsart. Auch Letztverreiber von Serviceverpackungen, die ihre Pflichten vollständig an einen Vorverreiber delegiert haben, also bereits lizenzierte Produkte kaufen, sind betroffen: Sie müssen sich ebenfalls im Verpackungsregister LUCID registrieren. Ausführliche Informationen zu Ihren Pflichten gemäß Verpackungsgesetz und den Lizenzgebühren können Sie auf unserer Homepage

www.Schneider-Berlin.de oder unter www.Verpackungsgesetz.org nachlesen.

++ NEUHEITEN & EMPFEHLUNGEN ++

NEU! **So geht Umweltschutz!**
Nachhaltige ÖKO-Folienprodukte mit hohem Recyclat-Anteil!

Mehrweg-Tragetaschen aus 50% Recyclingmaterial!
55my stark! **Fällt nicht unter das Tütenverbot ab 2022!**

- ✓ Hergestellt aus wiederverwerteten Kunststoffabfällen
- ✓ Sehr robust, hohe Festigkeit
- ✓ Schont die Umwelt durch verringerte CO2 Emission
- ✓ Voll recycelbar! Entsorgung > Gelber Sack/ Gelbe Tonne
- ✓ 100 % klimaneutral - mit seitlichem Aufdruck unserer ClimatePartner ID-Kennung

Schlauchfolie aus 40% Recyclingmaterial!

DKPol® ÖKO

Klimaneutral Verpackung
ClimatePartner.com/12798-1908-1001

Seite 16

Erhältlich hier im Onlineshop. Alle Informationen finden Sie auch im aktuellen SCHNEIDER-Katalog!

**100% Klimaneutrale
Folien von SCHNEIDER**



Unser Partner für die Klimaneutralität ist **ClimatePartner** - ein führender Lösungsanbieter im Klimaschutz für Unternehmen.

Klimaneutral Verpackung
ClimatePartner.com/12798-1908-1001



Seite 14

Drahtbügel - farbig pulverbeschichtet

farbig pulverbeschichtete Drahtbügel



**Bringen Sie (Ihre Firmen-)Farbe in Ihr Geschäft!
Ideal auch für die betriebsinterne Wäschentrennung
oder für die Annahme- bzw. Filialkennzeichnung.**

- ☑ sehr wirtschaftlich, da die hohe Stabilität und die gleichbleibende Optik eine häufige Wiederverwendbarkeit ermöglichen
- ☑ reibungslose Ein- und Ausgabe bei automatischen Förderbändern dank Formgenauigkeit bei Höhe, Neigung und Hakengröße
- ☑ Ø 2,3 mm Bügelstärke
- ☑ keine Verletzungen oder Beschädigungen der Kleidung dank beschichteter Drahtenden
- ☑ die Gleitfläche des Hakens ist hochglanzverzinkt ohne Pulverbeschichtung
- ☑ dies garantiert eine problemlose Förderbandtauglichkeit

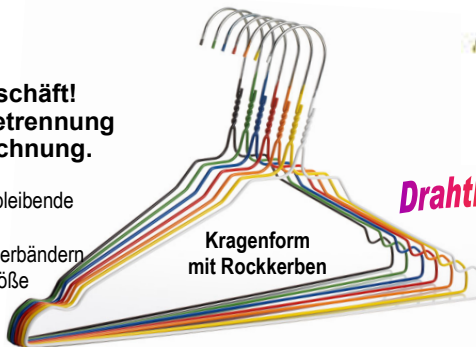

Drahtbügel in 12 tollen Farben!

- Art. 5163460 = Weiß
- Art. 5163462 = Gelb
- Art. 5163461 = Silber
- Art. 5163465 = Orange
- Art. 5163468 = Rot
- Art. 5163464 = Blau
- Art. 5163463 = Hellblau
- Art. 5163467 = Grün
- Art. 5163466 = Hellgrün
- Art. 5163469 = Lila
- Art. 5163470 = Schwarz
- Art. 5163471 = Pink/Magenta

| Abnahme | Preis pro Karton |
|---------------------------------------|------------------|
| ab 1 Karton à 900 Bügel | 72,90 |
| ab 5 Kartons à 900 Bügel | 71,44 |
| ab 10 Kartons à 900 Bügel | 69,98 |
| 1 Palette = 22 Kartons à 900 Bügel | 68,53 |

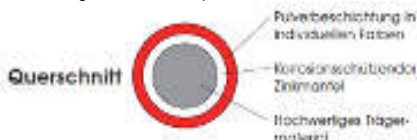

farbig voll-pulverbeschichtete Drahtbügel

**farbige
Drahtbügel**

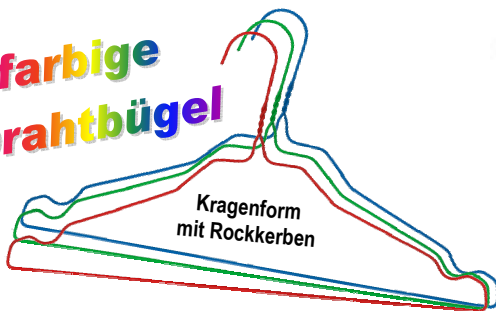

- Art. 5162035 = Weiß
- Art. 5162036 = Silber
- Art. 5162037 = Blau

| Abnahme | Preis pro Karton |
|---------------------------------------|------------------|
| ab 1 Karton à 900 Bügel | 72,90 |
| ab 5 Kartons à 900 Bügel | 71,44 |
| ab 10 Kartons à 900 Bügel | 69,98 |
| 1 Palette = 36 Kartons à 500 Bügel | 38,25 |

ABVERKAUF
Solange Vorrat reicht!

- Art. 5162160 = Grün
- Art. 5162170 = Hellgrün

| Abnahme | Preis pro Karton |
|---------------------------|------------------|
| ab 1 Karton à 900 Bügel | 58,90 |
| ab 5 Kartons à 900 Bügel | 57,72 |
| ab 10 Kartons à 900 Bügel | 56,54 |

- ☑ **Vollständig pulverbeschichtet**
- ☑ Keine Verletzungen oder Beschädigungen der Kleidung dank beschichteter Drahtenden
- ☑ Sehr wirtschaftlich, da die hohe Stabilität und die gleichbleibende Optik eine häufige Wiederverwendbarkeit ermöglichen
- ☑ Reibungslose Ein- und Ausgabe bei automatischen Förderbändern dank Formgenauigkeit bei Höhe, Neigung und Hakengröße
- ☑ Ø 2,3 mm Bügelstärke

Weißer Hemden-Drahtbügel



...für den Hemdenprofi!

komplett pulverbeschichtet,
ohne Rockkerben

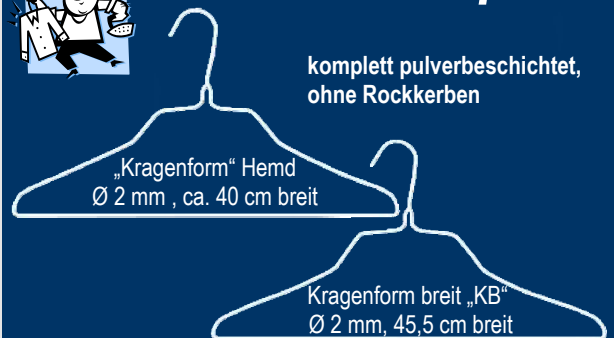

| Abnahme | K-Form Art. 5162005 | KB-Form Art. 5162015 |
|---------------------------------------|--------------------------------|--------------------------------|
| ab 1 Karton à 1.000 Bügel | 65,00 | 68,90 |
| ab 5 Kartons à 1.000 Bügel | 63,70 | 67,52 |
| ab 10 Kartons à 1.000 Bügel | 62,40 | 66,14 |
| 1 Palette = 42 Kartons à 500 Bügel | 30,25 (Art. 5162000) | 32,30 (Art. 5162010) |

goldfarbene Drahtbügel

MevoRoyal®

- ☑ hochwertig zinkbeschichtet mit zusätzlicher goldfarbener PE-Ummantelung
- ☑ Drahtstärke: Ø 2,3 mm
- ☑ keine Verletzungen oder Beschädigungen der Kleidung dank beschichteter Drahtenden



| Abnahme | Preis pro Karton |
|---|------------------|
| ab 1 Karton à 400 Bügel Art. 5163341 | 38,90 |
| 1 Palette = 44 Kartons à 400 Bügel | 36,96 |

E22K - Jan-24

Drahtbügel - verzinkt

Worldhangar Special Ø 2,15 mm

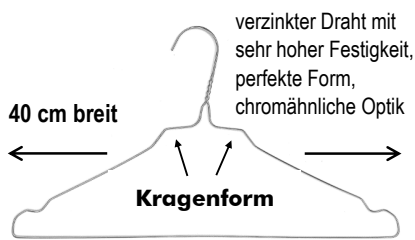

| verzinkt, Kragenform mit Rockkerben 1.000 Bügel / Karton Art. 5161150 | |
|--|---------------------|
| ab 1 Karton | 67,50 /Kart. |
| ab 5 Kartons | 66,15 /Kart. |
| ab 10 Kartons | 64,80 /Kart. |
| ab 1 Palette = 44 Kartons à 500 Stück Art. 5161100 | 31,50 /Kart. |

Drahtbügel PROFI, mit Kugelkopf, Ø 2,15 mm

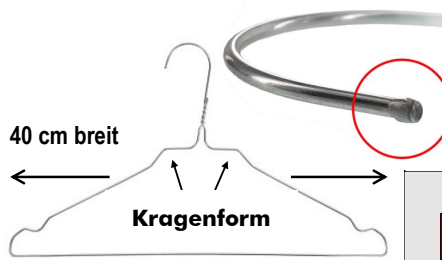

Besonderheit:
Während andere Bügel einen abgeflachten eher kantigen Bügelkopf haben, verfügt dieses Modell über eine zusätzliche Kugelrundung am Kopf. Diese bietet zusätzlichen Schutz besonders für empfindliche Kleidung!

| verzinkt, Kragenform, mit Rockkerben 500 Bügel / Karton Art. 5163019 | |
|---|---------------------|
| ab 1 Karton | 37,80 /Kart. |
| ab 5 Kartons | 36,67 /Kart. |
| ab 10 Kartons | 35,91 /Kart. |
| ab 1 Palette = 44 Kartons à 500 Stück | 34,02 /Kart. |

Drahtbügel Ø 2,30 mm

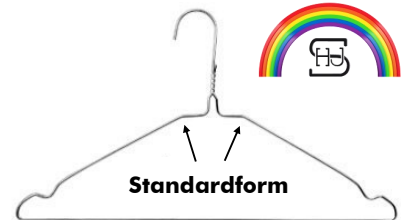

| verzinkt, Standardform, mit Rockkerben 800 Bügel / Karton Art. 5161017 | |
|--|---------------------|
| ab 1 Karton | 63,00 /Kart. |
| ab 5 Kartons | 61,74 /Kart. |
| ab 10 Kartons | 60,48 /Kart. |
| ab 1 Palette = 36 Kartons à 500 Stück Art. 5161002 | 36,90 /Kart. |

Drahtbügel Ø 2,20 mm

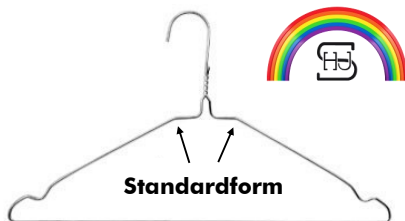

| verzinkt, Standardform, mit Rockkerben 900 Bügel / Karton Art. 5161005 | |
|--|---------------------|
| ab 1 Karton | 64,90 /Kart. |
| ab 5 Kartons | 63,60 /Kart. |
| ab 10 Kartons | 62,30 /Kart. |
| ab 1 Palette = 42 Kartons à 500 Stück Art. 5161000 | 33,90 /Kart. |

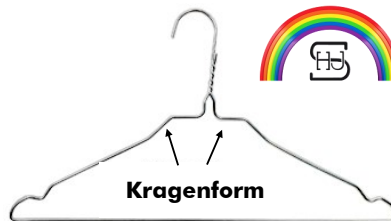

| verzinkt, Kragenform, mit Rockkerben 900 Bügel / Karton Art. 5161010 | |
|--|---------------------|
| ab 1 Karton | 64,90 /Kart. |
| ab 5 Kartons | 63,60 /Kart. |
| ab 10 Kartons | 62,30 /Kart. |
| ab 1 Palette = 42 Kartons à 500 Stück Art. 5161001 | 33,90 /Kart. |

Hemdenbügel „KB“ breit, Ø 2,00 mm

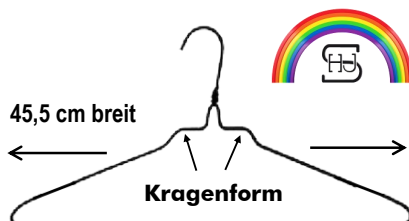

| verzinkt, Kragenform, ohne Rockkerben 1.000 Bügel / Karton Art. 5161015 | |
|--|---------------------|
| ab 1 Karton | 67,90 /Kart. |
| ab 5 Kartons | 66,54 /Kart. |
| ab 10 Kartons | 65,18 /Kart. |
| ab 1 Palette = 42 Kartons à 500 Stück Art. 5160995 | 32,20 /Kart. |

Hemdenbügel Standard Ø 2,00 mm

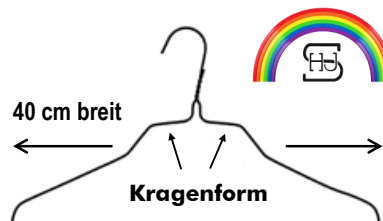

| verzinkt, Kragenform, ohne Rockkerben 1.000 Bügel / Karton Art. 5161004 | |
|--|---------------------|
| ab 1 Karton | 66,90 /Kart. |
| ab 5 Kartons | 65,56 /Kart. |
| ab 10 Kartons | 64,22 /Kart. |
| ab 1 Palette = 42 Kartons à 600 Stück Art. 5160990 | 37,50 /Kart. |

Unsere eigene Drahtbügelproduktion!

Seit vielen Jahren produzieren wir fast täglich an 12 Maschinen Drahtkleiderbügel aus verzinktem Draht in unterschiedlichen Stärken und Ausführungen.

Hier ein kleiner Ausschnitt unserer Produktionshalle.



E38 - Feb-24

Drahtbügel - mit hoher Drahtstärke oder Sonderfunktionen



Diese starken Bügel sind besonders geeignet für Transportanlagen, Ausgabeautomaten und für schwere Textilien!



Drahtbügel Ø 2,40 mm



| | |
|---|-------------------------------|
| Standardform mit Rockkerben 500 Bügel / Karton Art. 5162040 | ab 1 Karton = 42,00 |
| | ab 10 Kartons = 41,16 |
| | ab 20 Kartons = 40,32 |
| | ab 36 Kartons = 39,48 |
| | ab 180 Kartons = 38,64 |

Drahtbügel Ø 2,50 mm



| | |
|---|------------------------------|
| Kragenform mit Rockkerben 600 Bügel / Karton Art. 5161018 | ab 1 Karton = 67,90 |
| | ab 5 Kartons = 66,54 |
| | ab 10 Kartons = 65,18 |
| | ab 18 Kartons = 63,83 |

Drahtbügel Ø 2,30 mm, mit gummiertem Steg

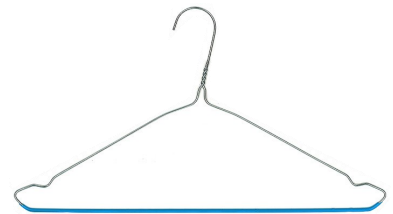

| | |
|------------------------------------|------------------------------|
| 400 Bügel / Karton Art. 5160012 | ab 1 Karton = 58,40 |
| | ab 36 Kartons = 56,06 |

Drahtbügel Ø 3,00 mm



| | |
|---|-------------------------------|
| pulverbeschichtet, Standardform ohne Rockkerben 300 Bügel / Karton Art. 5162080 | ab 1 Karton = 42,15 |
| | ab 10 Kartons = 41,31 |
| | ab 20 Kartons = 40,46 |
| | ab 36 Kartons = 39,62 |
| | ab 180 Kartons = 38,78 |

Drahtbügel Ø 2,65 mm



| | |
|---|------------------------------|
| verzinkt, Kragenform mit Rockkerben 600 Bügel / Karton Art. 5161019 | ab 1 Karton = 71,50 |
| | ab 5 Kartons = 70,07 |
| | ab 10 Kartons = 68,64 |
| 1 Palette = 36 Kartons à 400 Bügel Art. 5161003 | 36 Kartons = 45,50 |

Drahtbügel Ø 3,00 mm für Tunnelfinisher

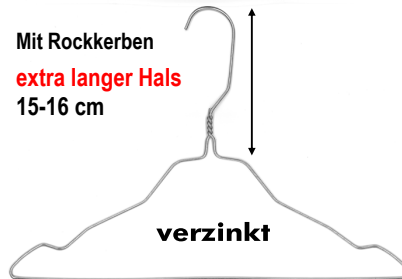

| | |
|------------------------------------|------------------------------|
| 300 Bügel / Karton Art. 5163030 | ab 1 Karton = 68,50 |
| | ab 5 Kartons = 67,13 |
| | ab 10 Kartons = 65,76 |

Stahlbügel verchromt Ø 4,00 mm - für Tunnelfinisher

Dank ihrer Stärke sind diese Bügel besonders geeignet für schwere Garderobe, zum Beispiel für Uniformen wie Feuerwehr, Polizei, etc.!



ABVERKAUF!
Lieferbar solange Vorrat reicht



| | |
|---|---------------|
| Bügel aus Stahl, verchromt B 44,5 cm x ca. H 28,5 cm | |
| 100 Bügel / Karton Art. 5163130 | 126,00 |
| Mengenrabatt: ab 10 Kartons 2%, ab 20 Kartons = 4%, ab 40 Kartons = 6% | |



Bügel für Tunnelfinisher
Die beste Alternative zum teuren Edelstahlbügel!

Drahtbügel Ø 2,30 mm für Tunnelfinisher VEIT CF 20

Kragenform ohne Kerben, weiß pulverbeschichtet, Ø 2,30 mm
20" extra breit (50,8 cm)



| | |
|------------------------------------|------------------------------|
| 700 Bügel / Karton Art. 5162018 | ab 1 Karton = 72,35 |
| | ab 5 Kartons = 70,90 |
| | ab 10 Kartons = 69,46 |

E90 - Feb-24

Drahtbügel - Ordnungssysteme

Drahtbügel-Sammelbox

Geben Sie diese Box Ihren guten Kunden mit, damit die wertvollen Bügel nicht im Müll landen, sondern sicher und sortiert wieder zurück in Ihren Laden gelangen!

- 47 cm breit
- passend für alle Standard-Drahtbügel
- sowie auch für die breiten KB-Bügel
- sehr stabile Pappe
- einfacher Aufbau
- mit Griffloch
- 3-seitig bedruckt
- Platz für gut 40 Drahtbügel!

| Sammelbox „Multi“ 47 cm breit Art. 0305505 | |
|---|----------------|
| Abnahme | Preis pro Pck. |
| 1 Pck. = 30 Boxen | 33,90 |
| 5 Pck. = 150 Boxen | 32,21 |
| 10 Pck. = 300 Boxen | 30,51 |

TOP PREIS!

Ein praktischer Helfer!



Passend dazu:

Bedruckte Klebeetiketten zur Kennzeichnung der Sammelbox

Damit binden Sie Ihre Kunden an Ihr Geschäft!

1 Pack = 32 Etiketten (148 x 105 mm)

Bestellvorgang: Senden uns Ihre Datei mit Ihrem Wunschdruck (bestenfalls im Format: PDF oder JPG), wir drucken Ihnen die Etiketten!



Art. 0305510

4,99

Drahtbügelstapler

Zur bequemen und geordneten Ablage oder zum Transport von Drahtbügel!

Modell „Standard“

Stahl, verchromt,
Bogen 39 cm breit,
Fuß 51 x 25 cm,
Höhe 75 cm

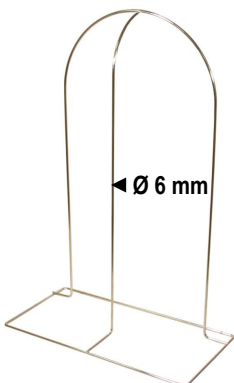

◀ Ø 6 mm

Art. 1305600
17,95

Modell „Extra Stark“ mit Standfüßen

Stahl, Grau pulverbeschichtet,
Bogen 38 cm breit,
Fuß 51 x 25 cm,
Höhe 78 cm

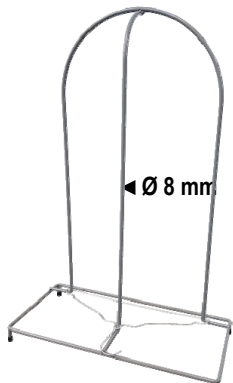

◀ Ø 8 mm

Art. 1305600-8
24,20

Modell „Extra stark“

Stahl, verchromt,
Bogen 39 cm breit,
Fuß 51 x 25 cm,
Höhe 75 cm

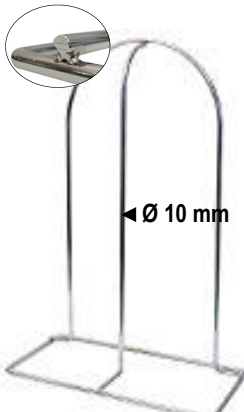

◀ Ø 10 mm

Art. 1305605
26,75

Modell „Komfort“ mit Lenkrollen

Stahl, verchromt,
2 Lenkrollen Ø 80 mm,
B48, T31, H91cm



Ideal zum Transport!

Art. 1305650
58,00

Modell „K-Form“ für K-Form-Drahtbügel

Stahl, verchromt,
Fuß 47 x 19 cm,
Höhe 84,5 cm

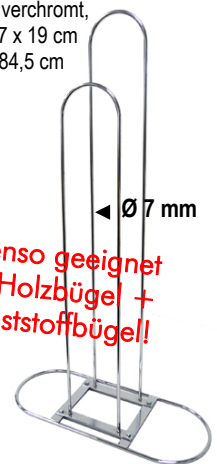

◀ Ø 7 mm

Ebenso geeignet für Holzbügel + Kunststoffbügel!

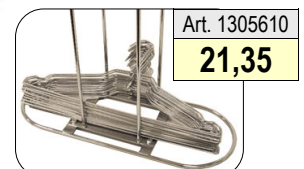

Art. 1305610
21,35

Bei Abnahme ab 10 Stück = 10 % Rabatt

Ab 5 Stück = 5 % Rabatt

Zubehör für Drahtbügel

Schulterformer aus Schaumstoff, farbig

Schulterformer verhindern das Verrutschen und Abrutschen von Kleidung vom Drahtbügel. Kinderleicht angebracht, schützt und schonert er jede empfindliche Ware.

Farben wie abgebildet

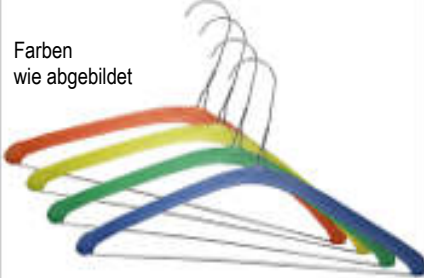

gemischte Abnahme (kein Farbwunsch möglich)

| | |
|--------------------|--------------|
| 50 Stück / Packung | Art. 5128000 |
| 1 Packung | 1,29 |

Rockklammern HAJO-CLIP

zum Befestigen von Hängeware wie z.B. Röcken oder kurzen Hosen auf Drahtbügeln

- ⇒ keine Beschädigung am Stoff
- ⇒ sehr fester Halt der Kleidung
- ⇒ kein seitliches Abrutschen
- ⇒ wiederverwendbar durch hochwertigen Kunststoff!



Einfaches Schließen und Öffnen der Clips mit nur einer Hand möglich!

schließen öffnen



schließen

öffnen



schließen

öffnen

schließen

öffnen

Art. 6560005

ca. 500 Stück pro Packung

23,00

Rockklammern, verzinkt

zum Befestigen von Hängeware auf Drahtbügeln aus verzinktem Feinblech, 8 mm breit



Abbildung zeigt Anbringung am Drahtbügel

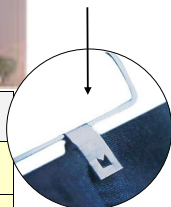

Art. 6560001

je 2.000 Stück pro Karton

14,95

Mengenrabatt:

ab 12 Kart = 5 %, ab 24 = 7 %

Schulterformer aus weißem Karton

Der ideale Schutz für empfindliche Ware! Damit machen Sie aus normalen Standard-Drahtbügeln einen vollwertigen Ersatz für teurere Kunststoffbügel.

Pappe weiß, 450 g/m²
ca. 46 x 11,5 cm

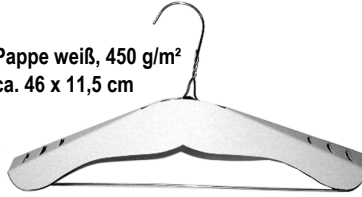

weiße Pappe (innen grau) mit integrierter Rutschbremse am Schulterteil gewährleisten eine ausgeprägte Schulterform und verhindern somit Abdrücke im Stoff.



500 Stück / Karton Art. 5127705

| | |
|--------------|--------------|
| 1 Karton | 37,00 |
| ab 4 Kartons | 35,15 |
| ab 8 Kartons | 34,41 |

Schulterformer aus Schaumstoff, grau

Die perfekte Alternative zu Kunststoffbügeln oder Schulterformern aus Pappe!

Die weiche Polsterung schonert das Gewebe und füllt die Schulterbereiche optimal aus.



Extra stark!

aus 1 cm starkem grauem Schaumstoff

Einfach nur über den Drahtbügel ziehen - fertig!



besten Preis am Markt!

Art. 5128001

| | |
|---|--------------|
| 60 Stück = 1 Packung | 7,65 |
| 300 Stück = 5 Packungen | 36,34 |
| Mengenrabatt: ab 5 Pack = 5 %, 25 Pack = 7 %, 50 Pack = 10 %, 100 Pack = 15 % | |

Schulterformer aus Kunststoff, in 2 Farben

Diese Schulterformer verleihen Ihren Drahtbügeln die Funktionalität von breiten und somit teuren Kunststoffbügeln!

Die ausgeprägte Form verhindert Abdrücke im Stoff - der ideale Schutz für empfindliche Ware!



Abbildung zeigt Schulterformer von oben. Der Stift verhindert das seitliche Abrutschen vom Bügel.

Abbildung zeigt Schulterformer von unten. Die Führungen halten den Former fest auf dem Bügel.

| | | |
|----------------------------------|--------------|-------------|
| schwarz | Art. 5128100 | 0,19 |
| blau | Art. 5128200 | 0,15 |
| Mengenrabatt: ab 500 Stück = 5 % | | |

Schulterformerkappen aus Kunststoff, in 5 Farben!

Die Kappen verhindern das Abrutschen der Kleidung vom Drahtbügel, Abdrücke im Stoff und schonen somit empfindliche Kleidung! Sie geben Drahtbügeln die Funktionalität von breiten und somit teuren Kunststoffbügeln.

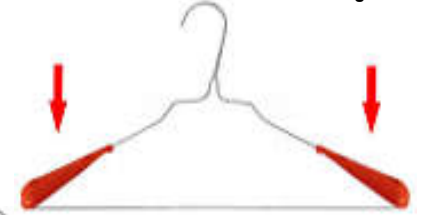

Die Kappe wird einfach auf den Drahtbügel geklipst und ist somit fixiert - fertig!



ca. 500 Stück / Karton

| | | |
|-------------------------|--------------|--------------|
| weiß | Art. 5128300 | 32,00 |
| rot | Art. 5128310 | |
| grün | Art. 5128320 | |
| gelb | Art. 5128330 | |
| transparent (ohne Abb.) | Art. 5128340 | |

Abstandshalter/Transportschiene für Bügel

Für Hängetransport, verhindert das Verknittern der Kragen, perfekt zum Tragen. Länge 20 cm, aus stabilem weißen Kunststoff

Art. 1331100

| | |
|----------------------------|-------------|
| 20 Stück = 1 Pack | 4,50 |
| Mengenrabatt: 20 Pck = 5 % | |



für bis zu 7 Drahtbügel



E112K - Jan-24

Hosenbügel und Hosenstege

Drahtbügel/ Hosenbügel "Strut Hanger" pulverbeschichtet mit fest montierter Papprolle

- ☑ Spart Zeit und Geld! Kein umständliches und zeitraubendes Montieren von Pappstegen auf dem Bügel nötig
- ☑ Die Latexbeschichtung verhindert das Abrutschen der Hosen
- ☑ Die breite Haftauflage verhindert Knickfalten in den Hosenbeinen

Der perfekte Hosenbügel!

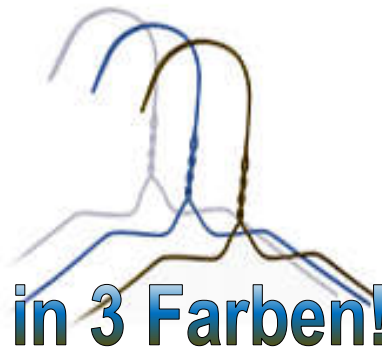
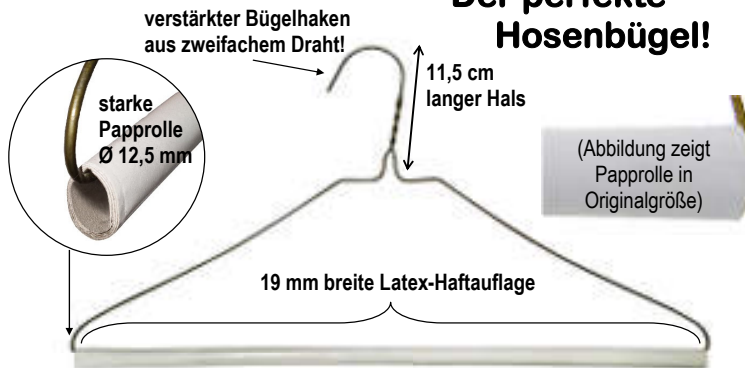

in 3 Farben!

| 16" (40 cm breit) | |
|--------------------|----------------|
| weiß | = Art. 5161201 |
| blau | = Art. 5161205 |
| goldbraun | = Art. 5161200 |
| Karton à 500 Stück | |
| 1 Karton | 48,90 |
| 5 Kartons | 47,92 |
| 10 Kartons | 46,94 |
| 24 Kartons | 45,97 |

Hosenbügel "Struthanger" verzinkt, mit montierter Papprolle



- ⇒ Drahtstärke Ø 2,0 mm
- ⇒ langer Hals 11,5 cm
- ⇒ breite Kragenform
- ⇒ Papprolle Ø 12 mm
- ⇒ mit Latex-Haftauflage



| „Struthanger“ verzinkt = Art. 5161215 | |
|--|--------------|
| Karton à 250 Stück | |
| 1 Karton | 54,90 |
| Mengenrabatt: 5 Karton = 2 %, 10 = 4 %, 50 = 6 % | |

i Was ist eigentlich preisgünstiger, ein Drahtbügel + Hosensteg oder der Strut Hanger?

im Vergleich:

1 Karton mit 500 Drahtbügeln kostet ca. 29,90 Euro
 1 Karton Hosenstege à 2000 Stück kostet 23,70 Euro
 (= 500 Hosenstege ergeben = 5,93 Euro)

500 Drahtbügel und Hosenstege kosten also = 35,83 €
500 Struthanger kosten = 41,65 €

Das sollten Sie für sich beurteilen:

Schafft es eine Mitarbeiterin für die Preisdifferenz von 5,80 Euro 500 Drahtbügel mit Hosenstegen zu montieren? Welches Produkt aufgrund seiner Eigenschaften für Sie zweckmäßiger? Welches Produkt gefällt Ihren Kunden besser?

Hosenstege mit Latex-Beschichtung

glatte, feste, weiße Pappe mit V-förmiger Biegung und farbiger Latexbeschichtung, verschiedene Farben

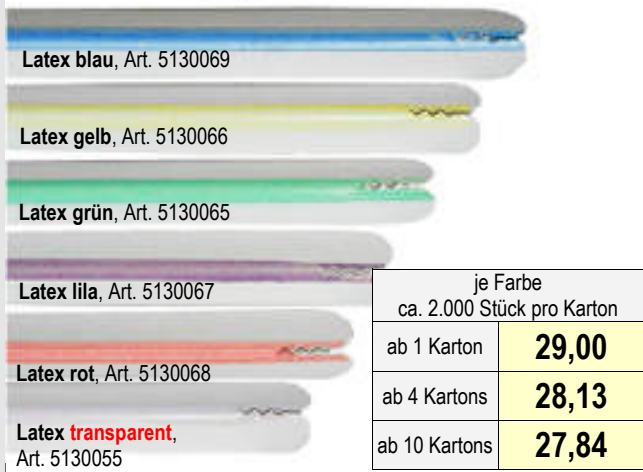

- Latex blau, Art. 5130069
- Latex gelb, Art. 5130066
- Latex grün, Art. 5130065
- Latex lila, Art. 5130067
- Latex rot, Art. 5130068
- Latex transparent, Art. 5130055

| je Farbe ca. 2.000 Stück pro Karton | |
|--|--------------|
| ab 1 Karton | 29,00 |
| ab 4 Kartons | 28,13 |
| ab 10 Kartons | 27,84 |

Hosenstege mit Latex-Beschichtung

starke, weiße Pappe, rundgebogen mit transparenter Latexbeschichtung



| Art. 5130060 | |
|----------------------------|--------------|
| ca. 2.000 Stück pro Karton | |
| ab 1 Karton | 29,00 |
| ab 4 Kartons | 28,13 |
| ab 10 Kartons | 27,84 |

weiße Pappe mit V-förmiger Biegung, mit grüner Latexbeschichtung



| Art. 5130065M | |
|----------------------------|--------------|
| ca. 2.000 Stück pro Karton | |
| ab 1 Karton | 29,00 |
| ab 4 Kartons | 28,13 |
| ab 10 Kartons | 27,84 |

braune Pappe mit V-förmiger Biegung, mit roter Latexbeschichtung



| Art. 5130075 | |
|----------------------------|--------------|
| ca. 2.000 Stück pro Karton | |
| ab 1 Karton | 27,90 |
| ab 4 Kartons | 27,06 |
| ab 10 Kartons | 26,78 |

E58K - Okt-23

Spezialbügel für Gardinen, Deko etc., Klammerhaken



Diese starken Bügel sind perfekt einsetzbar für Gardinen, Vorhänge, Stepp- & Tagesdecken oder sonstige große und schwere Garderobe!



Drahtbügel weiß, mit montierter Papprolle für Gardinen und Deko



starker Draht mit Ø 3,0 mm
weiß pulverbeschichtet

starke Papprolle mit Ø 24 mm
18" (46 cm breit)

Die beste Qualität am Markt!

- ⇒ Die hohen Bügelflanken ermöglichen eine einfache Befüllung.
- ⇒ Der Draht in der Papprolle ist durchgängig und sorgt somit für noch mehr Stabilität.
- ⇒ Die starke Papprolle verhindert wirksam Knickfalten im Stoff.

| | |
|------------------------------------|--------------|
| Art. 5161270 Karton à 100 Stück | |
| 1 Karton | 36,90 |
| 2 Karton | 35,06 |
| 10 Kartons | 34,32 |

Drahtbügel goldfarbig und Papprollen unmontiert für Gardinen und Deko

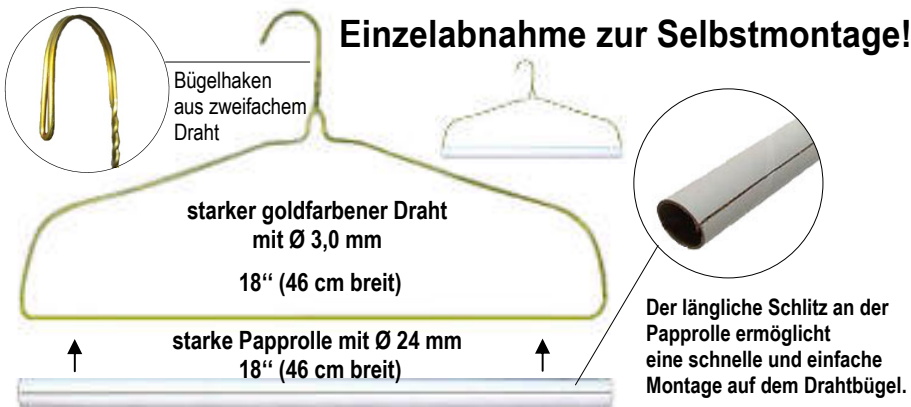

| Einzelabnahme | | |
|--|---|---------------------------|
| | goldfarbener Bügel 46 cm breit, Art. 5161245 | Papprolle Art. 5161246 |
| Stückpreis | 0,25 | 0,22 |
| Rabatt: ab 50 Stück 5%, ab 100 Stück = 10% | | |

| Kartonabnahme | | |
|--------------------------|---|---------------------------|
| | goldfarbener Bügel 46 cm breit, Art. 5161250 | Papprolle Art. 5161251 |
| 1 Kartons à 250 Stück | 49,00 | 39,90 |
| 4 Karton à 250 Stück | 47,53 | 38,70 |

Klammerhaken

Ideal für alles, was aufgehängt werden muss! z.B. Mützen, Strümpfe, Wäsche, Krawatten, Deko-Artikel etc., auch für Lamellen geeignet.

Alle Modelle aus Chrom, mit drehbarem Haken und schwarz gummierten Klammern.

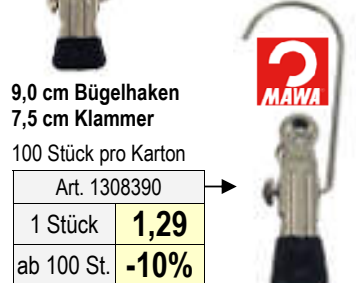
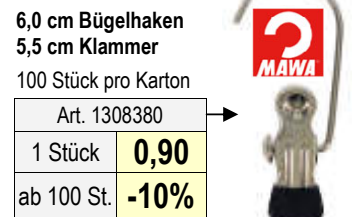

starke, verchromte Stahlbügel - für Gardinen, Steppdecken, Deko etc.

Alle Modelle mit rutschfester, schwarzer, geriffelter Beschichtung!

| | Bügelmaße | Artikel-Nr. | 1 Stück | 1 Karton à 10 Stück (5%) |
|---|-----------------------|--------------|-------------|-----------------------------|
| ① | 62 cm lang Ø 6 mm | Art. 1307950 | 4,80 | 45,60 |
| ② | 80 cm lang Ø 8 mm | Art. 1307954 | 7,20 | 68,20 |
| ③ | 83 cm lang Ø 10 mm | Art. 1307960 | 8,50 | 80,75 |

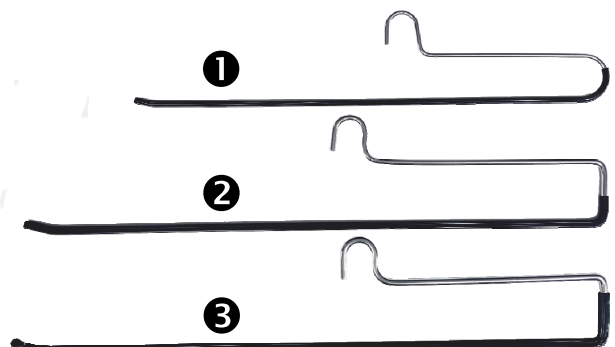

Kleiderbügel aus Kunststoff, Klebeetiketten, Bügelstapler

Kunststoff-Formbügel, schwarz

Platzsparender robuster Kunststoff-Universalbügel. Ideal für Kleidungsstücke in Übergröße wie Blusen, Hemden, T-Shirts, leichte Oberbekleidung, Woll- und Strickbekleidung... Dank breiter Auflagefläche von 10 mm werden Falten und Ausbeulungen an den Schulterenden vermieden.



MAINETTI
SHAPING FASHION

Modell NA47

mit Rockhaken
47 cm breit
Materialstärke: 10 mm
drehbarer Haken Ø 3 mm

je 250 Bügel pro Karton

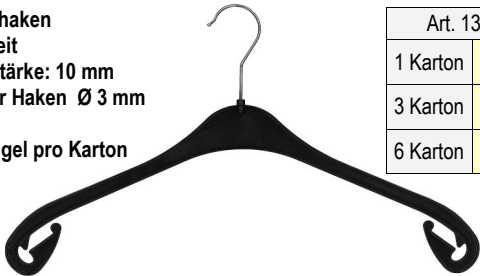

| | |
|--------------|--------------|
| Art. 1340020 | |
| 1 Karton | 57,90 |
| 3 Karton | 56,74 |
| 6 Karton | 56,16 |

Modell K343R

mit gummiertem Hosensteg und Rockhaken
47 cm breit
Materialstärke: 10 mm
drehbarer Haken Ø 3 mm

je 275 Bügel pro Karton



| | |
|--------------|--------------|
| Art. 1340010 | |
| 1 Karton | 81,40 |
| 3 Karton | 79,77 |
| 6 Karton | 78,96 |

Kunststoff-Formbügel, schwarz

Sehr robuster und formstabiler Kunststoff-Universalbügel. Dank sehr breiter Auflagefläche (bis 40 mm) ideal geeignet für Oberbekleidung wie Sakkos, Jacken, Mäntel oder Anzüge, sowie auch Woll- und Strickbekleidung...



MAINETTI
SHAPING FASHION

Modell NEQ45

mit Rockhaken
45 cm breit
drehbarer Haken Ø 3 mm

je 85 Bügel pro Karton

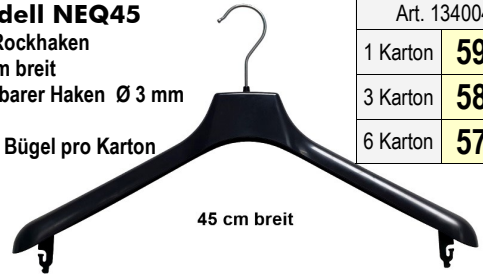

| | |
|--------------|--------------|
| Art. 1340045 | |
| 1 Karton | 59,50 |
| 3 Karton | 58,31 |
| 6 Karton | 57,72 |

Modell NEQ49

mit Rockhaken
49 cm breit
drehbarer Haken Ø 3 mm

je 85 Bügel pro Karton

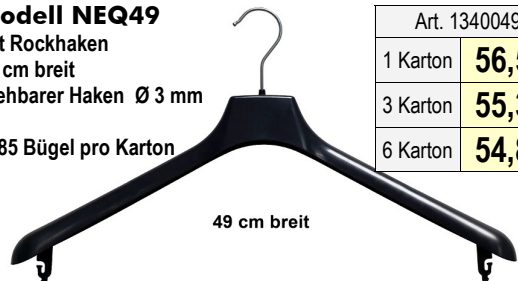

| | |
|--------------|--------------|
| Art. 1340049 | |
| 1 Karton | 56,50 |
| 3 Karton | 55,37 |
| 6 Karton | 54,81 |

Etiketten für Bügel, individuell, selbstklebend, farbig bedruckt

Erhöhen Sie den Rücklauf Ihrer Bügel mit Hilfe von selbstklebenden Etiketten!
Wir bedrucken diese nach Ihren Wünschen!

Beim Etikettendruck ist jeder Text, Textfarbe, Schrift und sogar Grafiken möglich!
Teilen Sie uns Ihren Wunsch mit!

Etikettengröße: 40,6 x 25,4 mm

288 selbstklebende Etiketten pro Satz

(entspricht 8 A4-Bögen mit je 36 Etiketten)

| | | |
|--|---|-------------|
| Textilreinigung Mustermann Hannover | 288 Etiketten weiß, bedruckt Art. 1340100 | 6,50 |
|--|---|-------------|

Mengenrabatte: ab 3 Sätzen = 3 %, ab 6 = 6 %, ab 10 = 10 %

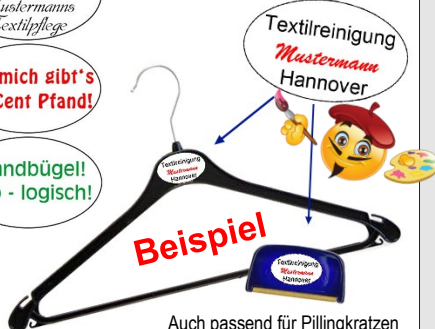
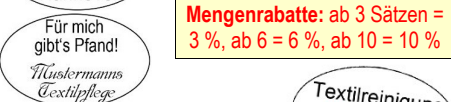

Etiketten für Bügel, selbstklebend, farbig bedruckt

Sparen Sie Geld, indem Sie den Rücklauf Ihrer Bügel erhöhen!

Appellieren Sie an das Umweltbewusstsein Ihrer Kunden dort, wo es gesehen wird: direkt am Bügel auf der Folie!
Ein kleiner, nett gemeinter Hinweis, der Gutes bewirkt...

Etiketten weiß, farbig bedruckt

Maße: 40,6 x 25,4 mm

je 900 Etiketten pro Satz
(25 A4-Bögen à 36 Etiketten)

Ihre Bügel nehmen wir gerne zurück!
Öko-logisch!
Danke!

1 Satz = 900 Stück
Art. 1340150

11,90



Bügelstapler für Kunststoffbügel

Zur bequemen und geordneten Ablage von Kunststoffbügeln!
(auch für Holzbügel & K-Form-Drahtbügel)

Ø 7 mm Stahl,
komplett verchromt,
Fuß 47 x 19 cm
Höhe: 84,5 cm



Art. 1305610

Die Bügel gehören nicht zum Lieferumfang.

21,35

Bügel für unterschiedliche Einsatzzwecke

Pullover-Formbügel

| | |
|------------|--------------|
| 1 Stück | 0,89! |
| ab 50 St. | -5% |
| ab 200 St. | -10% |

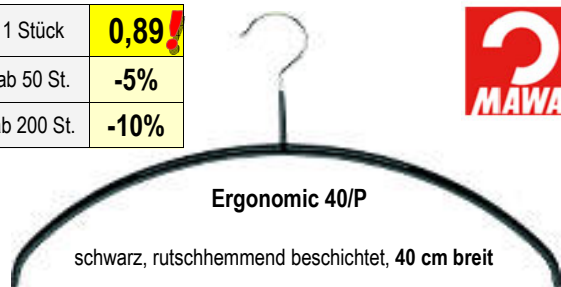

Ergonomic 40/P

schwarz, rutschhemmend beschichtet, 40 cm breit

Art. 1303121

Pullover-Formbügel

SPEZIALPREIS
statt € 0,90

| | |
|------------|--------------|
| 1 Stück | 0,77! |
| ab 100 St. | -20% |

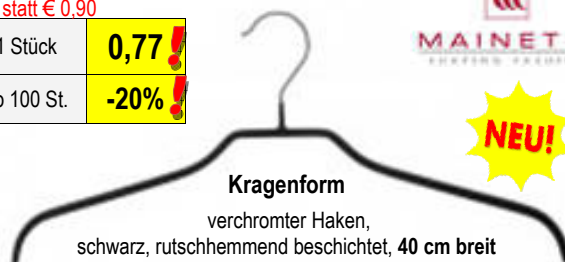

Kragenform

verchromter Haken,
schwarz, rutschhemmend beschichtet, 40 cm breit

Art. 1303127

Pullover-Formbügel mit Klammersteg

| | |
|------------|-------------|
| 1 Stück | 3,20 |
| ab 50 St. | -5% |
| ab 200 St. | -10% |

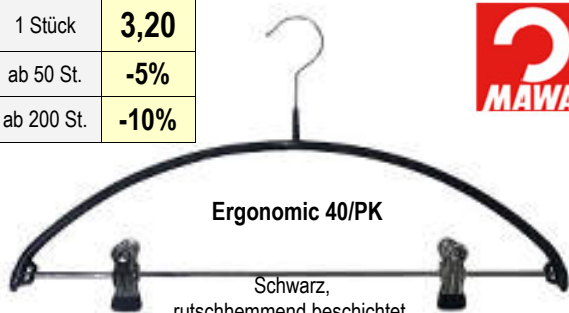

Ergonomic 40/PK

Schwarz,
rutschhemmend beschichtet,
Steg mit 2 verschiebbaren und gummierten Klammern, 40 cm breit

Art. 1303125

Pullover-Formbügel m. breiten Schultern

| | |
|------------|-------------|
| 1 Stück | 2,45 |
| ab 60 St. | -5% |
| ab 240 St. | -10% |

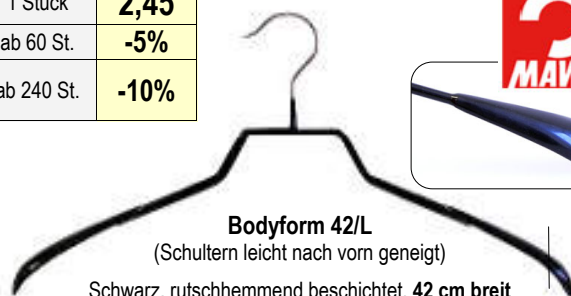

Bodyform 42/L

(Schultern leicht nach vorn geneigt)

Schwarz, rutschhemmend beschichtet, 42 cm breit

Art. 1304450

Holzbügel mit Rockkerben und Hosensteg

| | |
|------------|-------------|
| 1 Stück | 1,49 |
| ab 50 St. | -5% |
| ab 100 St. | -7% |

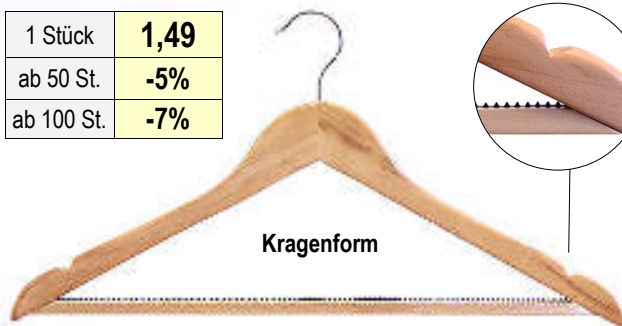
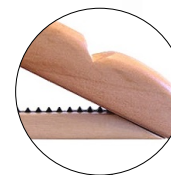

Kragenform

Steg mit gummierter zackiger Rutschbremse, 44,5 cm, Ø 12 mm

Art. 1317500

Bügel für unterschiedliche Einsatzzwecke

Hosenklemmbügel aus Kunststoff

| | |
|------------|-------------|
| 1 Stück | 1,20 |
| ab 60 St. | -5% |
| ab 300 St. | -10% |

(je 60 Stück / Karton)



Kunststoffsteg schwarz, rutschhemmend ummantelt, **26 cm breit**.

Art. 1301301

Hosenklemmbügel aus Holz

| | |
|------------|-------------|
| 1 Stück | 1,80 |
| ab 100 St. | -5% |
| ab 300 St. | -10% |

(je 100 Stück / Karton)

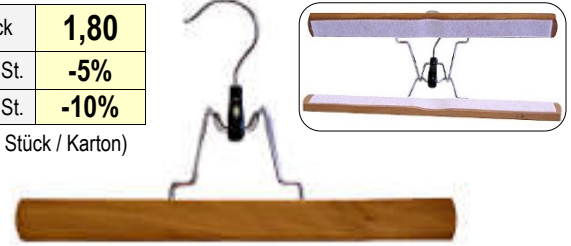

Holzsteg mit rutschhemmenden Filzstreifen an der Innenseite, **28 x 2,8 cm breit**

(je 100 Stück / Karton)

Art. 1301350

Hosenspanner

| | |
|------------|-------------|
| 1 Stück | 1,20 |
| ab 240 St. | -5% |

(je 60 Stück / Karton)

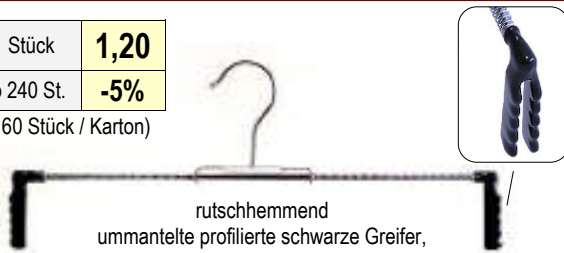

rutschhemmend ummantelte profilierte schwarze Greifer, **Spannbereich 20-33 cm**

Art. 1307800

Hosenbügel rutschhemmend

| | |
|-----------|-------------|
| 1 Stück | 1,10 |
| ab 50 St. | -5% |

(je 50 Stück / Karton)



schwarz rutschhemmend beschichteter Steg, **Ø 5 mm, 34,5 cm breit**

Art. 1307947

Rockspanner

| | |
|------------|-------------|
| 1 Stück | 1,20 |
| ab 240 St. | -5% |

(je 60 Stück / Karton)

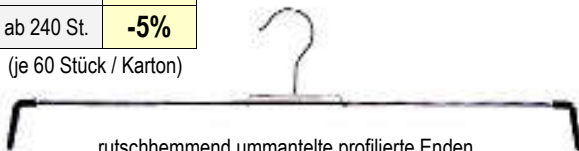

rutschhemmend ummantelte profilierte Enden, **Spannbereich 26 - 50 cm**

Art. 1308112

Kunststoff-Clipbügel - für Hosen & Röcke

| | |
|------------|-------------|
| 1 Stück | 0,59 |
| ab 180 St. | -10% |

(je 180 Stück / Karton)



Schwarzer Kunststoff, **40 cm breit** mit verstellbaren 4 cm breiten Clips, grau gummiert

Art. 1308890

Klammerhalter

| | |
|------------|-------------|
| 1 Stück | 1,30 |
| ab 100 St. | -5% |
| ab 500 St. | -10% |

(je 100 Stück / Karton)

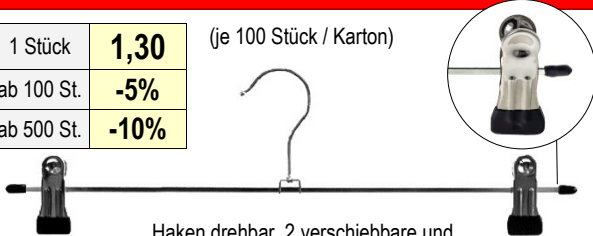

Haken drehbar, 2 verschiebbare und gummierte Klammern, **40 cm breit**.

Art. 1308872

Klammerhalter mit langem Hals

| | |
|-----------|-------------|
| 1 Stück | 1,55 |
| ab 50 St. | -10% |

(je 100 Stück / Karton)



K40/EK mit langem Hals für Tunnel

Haken drehbar, 2 verschiebbare und gummierte Klammern, **40 cm breit**.

Art. 1308880

Klammerhalter

| | |
|------------|-------------|
| 1 Stück | 1,05 |
| ab 100 St. | -5% |
| ab 500 St. | -10% |

(je 100 Stück / Karton)

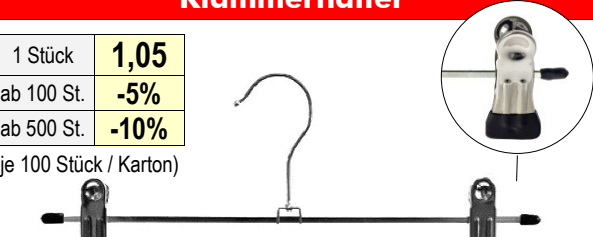

Haken drehbar, 2 verschiebbare und gummierte Klammern, **30 cm breit**

Art. 1308369

Unsere Verpackungs-Folien werden **klimaneutral** produziert!



Fragen und Antworten

Warum nutzt Ihre Reinigung klimaneutrale Bekleidungsschutzfolien von Schneider?

- Folien schützen Ihre Kleidung vor Staub und Wiederverschmutzung.
- Sie sind extrem dünn und die wirtschaftlichste Verpackungsform.
- Ihre Ökoallanz ist deutlich besser als die Ihrer Alternativen wie z. B. Papier oder Stoff.
- Bei der Entsorgung über den gelben Sack, die gelbe Tonne oder den Werstoffcontainer können die Folien hochwertig recycelt werden.
- Wiederverwertbare Verpackungen werden aufwändiger produziert und transportiert, müssen regelmäßig gewaschen und nach der Abnutzung erneuert werden und belasten so die Umwelt.
- Die Schneider-Bekleidungsschutzfolien sind klimaneutral.



Was bedeutet klimaneutral?

- Die Schneider GmbH hat mit ClimatePartner alle CO₂-Emissionen berechnet, die bei der Produktion der Folie verursacht werden.
- Bei diesem Product Carbon Footprint wurde die CO₂-Emission pro Kilogramm Fertigprodukt ermittelt.
- Durch eine finanzielle Unterstützung des Klimaschutzprojektes im Harz werden die CO₂-Emissionen, die bei der Produktion der Folie entstehen, kompensiert.
- Klimaneutral bedeutet also, dass alle CO₂-Emissionen durch ein anerkanntes Klimaschutzprojekt ausgeglichen werden.

Gute Gründe für Sie

- Sie leisten einen Beitrag zum globalen Klimaschutz.
- Sie tragen gemeinsam mit uns zum Ausgleich von CO₂-Emissionen bei.
- Sie fördern mit uns ein regionales Klimaschutzprojekt in Deutschland.
- Sie unterstützen die Idee von klimaneutralen Produkten.



Unsere ID-Kennung



Die bei der Produktion entstehenden Emissionen werden vollständig durch Zahlungen an Klimaschutzprojekte ausgeglichen.

Das wird für Ihre Kunden auf jeder Folienrolle dokumentiert, indem die Folienprodukte seitlich mit einer **ClimatePartner-ID** bedruckt werden. (siehe Beispiel-Bild)

Anhand dieser ID können Sie und Ihre Kunden jederzeit nachvollziehen, in welchem Umfang wir zum Klimaschutz beitragen!

Unsere Urkunde finden Sie am Ende dieses Katalogs

Unsere Unterstützung gilt dem Projekt:

#1087 Meeresschutz Zertifizierter Klimaschutz kombiniert mit zusätzlichem Engagement

Dieses Kombiprojekt trägt zur Finanzierung eines zertifizierten Klimaschutzprojektes bei und unterstützt **zusätzlich den weltweiten Meeresschutz**. Pro Tonne CO₂, die durch den Beitrag über ein zertifiziertes Klimaschutzprojekt eingespart wird, werden in küstennahen Regionen 10 kg Plastik gesammelt. So wird Plastik abgefangen, bevor es ins Meer gerät und sensible Meeresökosysteme geschützt.

Derzeit wird der Meeresschutz mit einem zertifizierten Kochofenprojekt in Indien kombiniert (climatepartner.com/1499). Effiziente Kochhöfen brauchen weniger Holz, Abholzung wird minimiert.



Weltweit



Klimaschutzprojekt + Meeresschutz



1 t CO₂ + 10 kg Plastik



VERs + zusätzliches Engagement



Mit unserem Kombiprojekt verbinden wir verifizierte Emissionsreduktionen durch ein zertifiziertes Klimaschutzprojekt mit zusätzlichem Engagement für den Schutz der Meere. Verschiedene Initiativen verhindern, dass Plastikmüll ins Meer gelangt und tragen so zum Schutz der Umwelt bei.

Endlos-Schlauchfolien

Schlauchfolie, endlos 15 my, 60 cm breit

LDPE, transparent
60 cm breit
15 my stark



Klimaneutral
Verpackung
ClimatePartner.com/12798-1908-1001

| Länge | 500 m Art. D19001 | 850 m Art. D19003 |
|---|---------------------------|---------------------------|
| 1 Palette Frei Haus: (innerhalb Deutschlands) | 60 Rollen 23,50 | 44 Rollen 38,90 |
| ab 12 Rollen | 24,32 | 40,38 |
| ab 6 Rollen | 24,70 | 41,00 |
| ab 2 bzw. 3 Rollen | 25,09 ab 3 | 41,65 ab 2 |
| 1 Rolle | 25,60 | 42,50 |

Schlauchfolie, endlos 18my

LDPE, transparent
60 cm breit
1.000 m - Rolle



Art. D19018



| | |
|--------------|--------------|
| ab 1 Rolle | 65,70 |
| ab 20 Rollen | 61,76 |

Klimaneutral
Verpackung
ClimatePartner.com/12798-1908-1001

Schlauchfolie „Eco Top“, endlos 12my, 60cm breit



„Eco Top“ ist die wirtschaftlichste LDPE-Folie auf dem Markt und zudem auch ökologisch wertvoll!

LDPE, transparent
1000 m - Rolle
Art. D12000

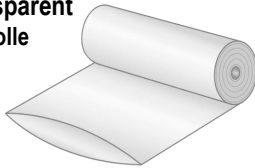

Das zeichnet sie aus:

- ⇒ produziert mit 100% Ökostrom aus eigenem Wasserkraftwerk des Herstellers
- ⇒ dünner = umweltschonender = da weniger Abfall
- ⇒ weniger CO²-Ausstoß bei der Produktion
- ⇒ Zeitersparend, da bei 1.000 m Rollen seltener ein Rollenwechsel erforderlich ist
- ⇒ trotzdem ist sie sehr reißfest und dehnfähig, mit optimaler Transparenz

Rechenbeispiel: 100m Folie in der Stärke 15 my kosten € 5,12
100m Folie in der Stärke 12 my kosten € 4,29

Eine satte Ersparnis von 19%



(Hinweis: sollten Sie beim Schweißen der dünneren Folie Probleme bekommen, prüfen Sie bitte die Einstellmöglichkeiten Ihres Verpackungsgerätes! Ist Schweißzeit und Temperatur korrekt eingestellt? Oft sind auch Schweißbänder oder Druckgummis verschlissen. Ersatzteile für alle gängigen Geräte (Hawo, ORA usw.) bekommen Sie bei uns!)

| | |
|---|--------------------------------|
| 1 Palette Frei Haus: (innerhalb Deutschlands) | 40 Rollen 39,04 /Ro. |
| ab 14 Rollen | 40,76 |
| ab 6 Rollen | 41,40 |
| ab 2 Rollen | 42,04 |
| 1 Rolle | 42,90 |

Schlauchfolie, endlos, 20my

LDPE, transparent
60 cm breit,
500 m - Rolle

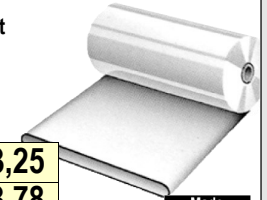

Art. D19020



| | |
|--------------|--------------|
| ab 12 Rollen | 33,25 |
| ab 4 Rollen | 33,78 |
| ab 2 Rollen | 34,30 |
| 1 Rolle | 35,00 |

Klimaneutral
Verpackung
ClimatePartner.com/12798-1908-1001

Schlauchfolie, endlos, 15my

z. B. für Tischverpackungsgeräte

LDPE, transparent
50 cm breit
500 m - Rolle

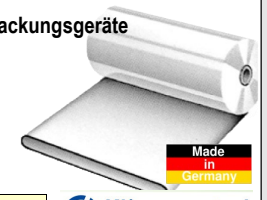

Art. D19007



| | |
|---------|--------------|
| 1 Rolle | 24,20 |
|---------|--------------|

Klimaneutral
Verpackung
ClimatePartner.com/12798-1908-1001

Schlauchfolie mit Seitenfalte, endlos, 15 my



Damit lässt sich Ihr Folienverbrauch senken!

Folien mit Seitenfalten bieten den Vorteil, dass gleich mehrere Kleidungsstücke in die Folie hinein passen! Sie vermeiden Kosten, weil Sie keine Folie mehr „verschwenden“.



LDPE, transparent

2 verschiedene Längen Seitenfaltenbreiten lieferbar!

Klimaneutral
Verpackung
ClimatePartner.com/12798-1908-1001

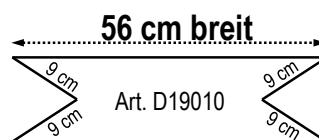

| | 55 cm breit + links/ rechts je 5 cm 500 m - Rolle. Art. D19011 | 55 cm breit + links/ rechts je 5 cm 1.000 m - Rolle Art. D19012 | 56 cm breit + links/ rechts je 9 cm 500 m - Rolle Art. D19010 |
|--------------|---|--|--|
| ab 12 Rollen | 28,22 | 58,33 | 32,87 |
| ab 4 Rollen | 28,66 | 59,25 | 33,39 |
| ab 2 Rollen | 29,11 | 60,17 | 33,91 |
| 1 Rolle | 29,70 | 61,40 | 34,60 |

Schlauchfolie, endlos, 50 my für Teppiche



Teppiche verpacken

mit nadelperforierter 50 my starker LDPE-Schlauchfolie!

Vorhandene Restfeuchte kann dank der Nadelperforation verdunsten!

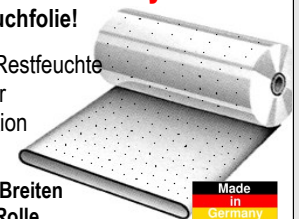

verschiedene Breiten je 500 m pro Rolle



| | | |
|--------------------|-------------|--------------|
| Folienbreite 40 cm | Art. D19004 | 57,90 |
| Folienbreite 50 cm | Art. D19005 | 76,50 |
| Folienbreite 60 cm | Art. D19008 | 83,50 |

E18 - Feb-24

ÖKO- Schlauchfolien

Schlauchfolie "DKFol® ÖKO" endlos, aus 40% Recyclingmaterial Made in Germany

Nachhaltige Schlauchfolie aus 40% Recyclingmaterial

So leisten Sie einen aktiven Beitrag zur Ressourcenschonung und den Umweltschutz!

Die **DKFol®-Öko Schlauchfolie besteht aus 40 % Recyclat**, die aus Kunststoffabfällen hergestellt werden. Diese Wiederverwertung schont in hohem Maße die Umwelt, indem neue, zusätzliche Kunststoffprodukte vermieden und zugleich der vorhandene Kunststoffmüll abgebaut werden. Noch dünner bei höherer Festigkeit, somit weniger Materialeinsatz begünstigt ebenfalls die Umweltfreundlichkeit dieser Folie. Die leichte Einrührung ist sichtbares Zeichen für aktiven Umweltschutz durch Verpackung aus Rezyklaten.

- ✓ Farbe: Naturtrüb-Transparent
- ✓ Sehr hohe Festigkeit
- ✓ Sehr gutes Schweißverhalten
- ✓ Auch für Verpackungsautomaten
- ✓ Reduziert die Folienstärke bei gleichbleibender Qualität um 25 - 50%
- ✓ Senkt Ihre Verpackungskosten
- ✓ Schont die Umwelt durch verringerte CO2 Emission
- ✓ **Deutlich preisgünstiger** als Schlauchfolie aus neuem Granulat
- ✓ **Voll recycelbar! Entsorgung im Gelben Sack / Gelbe Tonne!**
- ✓ **100% Klimaneutrale Verpackung***



*Hinweis: Ein Aufdruck unserer ClimatePartner ID ist aufgrund der reduzierten Folienstärke bei dieser Folie leider nicht möglich.

So geht Umweltschutz!

Sie haben es in der Hand!

Ihre nachhaltige Kleidungsstutzhülle

- Ressourcenschonend durch hohen Recyclinganteil
- dünne Folie = weniger Rohstoffverbrauch
- hohe CO₂-Einsparung
- wiederverwendbar, z. B. als Müllbeutel
- recyclingfähig bei Entsorgung im Gelben Sack

Art. DKFOLPLAKAT

Sie haben Fragen? Wir informieren gern. Auf Wunsch stellen wir Ihnen zudem **kostenlos** ein **DIN A1 Plakat** zur Verfügung, das auf den Einsatz dieser umweltfreundlichen Verpackung in der Textilreinigung hinweist.

| Schlauchfolie | 850 m endlos, |
|---------------|--------------------|
| Art. DKFOL850 | 60 cm breit, 14 my |
| 1 Rolle | 39,99 |
| ab 2 Rollen | 39,19 / Rolle |
| ab 6 Rollen | 38,59 / Rolle |

Die Lösung für unser Plastikmüllproblem liegt in der Kreislaufwirtschaft!

Kunststoff ist vom CO₂-Wert gesehen eine der umweltfreundlichsten Verpackungen die wir weltweit einsetzen. Aus vorhandenen Kunststoffabfällen wieder neue Verpackungen zu generieren reduziert nicht nur den CO₂-Ausstoß, sondern schützt unsere Umwelt auch vor weiterer Verschmutzung! Durch diese sog. Kreislaufwirtschaft werden neue, zusätzliche Kunststoffverpackungen vermieden und zugleich der vorhandene Kunststoffmüll sinnvoll wiederverwertet.



ÖKO-Schutzhüllen "ORGANIXtex", endlos, 100 % organisch! Made in Germany

100% organische & kompostierbare Kleiderschutzhülle von HAWO



Die **ORGANIXtex-Schlauchsutzhülle** ist **aus biologischen Rohstoffen, 100% frei von Plastik** hergestellt. Dabei schützt sie wie traditionelle Plastikhüllen auch, die Textilien zuverlässig vor Nässe, Staub und sonstigen Einflüssen. Das ganz ohne schlechtes Gewissen, denn sie kann vollständig kompostiert werden!

- ✓ **100% nachhaltiges und plastikfreies Verpacken**
- ✓ **Gefertigt aus 100% BIO-Granulat** (Kartoffelschalen)
- ✓ Schützt sicher vor Nässe und Staub
- ✓ Speziell für Folienschweißgeräte **ORGANIX KST/ KW**
- ✓ Andere HAWO-Geräte können mit einem Umbaukit: **Art-Nr. ORGANUMBAU** angepasst werden
- ✓ **Entsorgung nur über Heimkompost oder Hausmüll!**



Sie haben Fragen? Wir informieren gern und senden Ihnen auf Wunsch **kostenlos Infomaterial** wie ein Din A1-Plakat & Flyer zu.

| Abnahme | 400 m endlos | 1000 m endlos |
|--------------|--------------------|--------------------|
| | 60 cm breit, 13 my | 60 cm breit, 13 my |
| | Art. ORGAN0400 | Art. ORGAN1000 |
| ab 1 Rolle | 106,00 / Rolle | 266,00 / Rolle |
| ab 10 Rollen | 96,00 / Rolle | 243,00 / Rolle |

Weitere Mengenrabatte bei größerer Abnahme

Folien-Abrisshauben, Verpackungsgerät, sonst. Folien

Folienabrisshauben, 15 my

LDPE-Folie, transparent
60 cm breit, 15 my stark
je 500 Hauben pro Rolle

In 4 Hauben-Längen lieferbar:

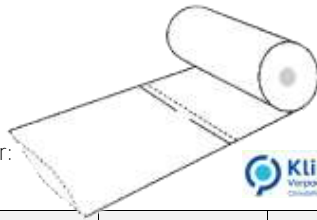

| 90 cm Art. D08003 | 100 cm Art. D08005 | 120 cm Art. D08004 | 150 cm Art. D08007 |
|------------------------------|-----------------------|-----------------------|-----------------------|
| 27,20 ab 1 | 30,95 ab 1 | 35,30 ab 1 | 45,95 ab 1 |
| 26,66 ab 3 | 30,33 ab 2 | 34,59 ab 2 | 45,03 ab 2 |
| 26,25 ab 6 | 29,87 ab 4 | 34,06 ab 4 | 44,34 ab 4 |
| 25,84 ab 12 | 29,40 ab 12 | 33,54 ab 12 | 43,65 ab 12 |
| Paletten-Preise auf Anfrage! | | | |

Folienabrisshauben mit Seitenfalte, 15 my



Damit lässt sich Ihr Folienverbrauch senken!

Folien mit **Seitenfalten** bieten den Vorteil, dass gleich mehrere Kleidungsstücke in die Folie hinein passen! Sie vermeiden Kosten, weil Sie keine Folie mehr „verschwenden“ und Ihr Kunde freut sich über weniger Verpackungsabfall.

LDPE, transparent
15 my stark
je 500 Hauben pro Rolle

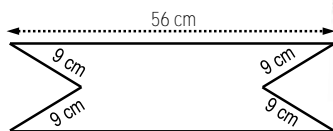

| Abnahme | 90 cm für Hemden, Blusen | 100 cm für große Hemden | 120 cm für Sakkos, Jacken |
|-------------|-----------------------------|----------------------------|------------------------------|
| | Art. D08008 | Art. D08010 | Art. D08009 |
| 1 Rolle | 31,20 | 36,20 | 43,65 |
| ab 2 Rollen | 30,58 | 35,48 | 42,78 |
| ab 4 Rollen | 30,11 | 34,93 | 42,12 |

Stretchfolie PE, 20 my

Zum einfachen und wirtschaftlichen Verpacken von Wäschepaketen.

Polyethylen, transparent
50 cm breit, Kern Ø 50mm
150% dehnfähig
Rolle à 300 Meter



| | |
|-------------------------|-------|
| Art. D19400 | |
| 1 Rolle | 10,30 |
| ab 6 Rollen = 5% Rabatt | |



Halbschlauchfolien genadelt

Zur Verarbeitung mit dem Winkelschweißgerät.

LDPE, transparent, genadelt
In 3 Breiten + Stärken!
Je 500 m / Rolle



Die Folien sind **genadelt**, damit Luft und Restfeuchte entweichen kann!

| | | |
|--|-------------|-------|
| 50 cm breit, 17 my | Art. D21001 | 28,95 |
| 60 cm breit, 20 my | Art. D21003 | 34,50 |
| 65 cm breit, 35 my | Art. D21004 | 66,50 |
| Mengenrabatt: ab 10 Rollen = 3 %, Palettenpreise auf Anfrage | | |

Schlauchfolien für Oberbetten, genadelt, 50 my

Die perfekte Verpackung für gereinigte oder gewaschene Oberbetten und Kissen!

LDPE, transparent, genadelt
50 my stark
In 3 Breiten!
Je 500 m / Rolle



- ⇒ Bettdecke einfach der Länge nach zusammenlegen und in den Folienschlauch schieben
- ⇒ Die kräftige Folie übersteht jeden Transport und jeden festen Handgriff ohne einzureißen
- ⇒ Vorhand. Restfeuchte kann dank der Nadelperforation verdunsten!

| | | | |
|--------------------|-------------|-------|--|
| 40 cm breit, 50 my | Art. D19004 | 59,50 | <i>Tip:</i> Die richtige Rollenbreite ermitteln Sie, indem Sie den Umfang der zusammengelegten Bettdecke messen und das Ergebnis halbieren. |
| 50 cm breit, 50 my | Art. D19005 | 73,60 | |
| 60 cm breit, 50 my | Art. D19008 | 84,70 | |

Flach-/PVC-/Dehnfolie (Stretch), 10my

Zum schnellen und sicheren und wirtschaftlichen Packen von Wäschepaketen. Verschweißen möglich, aber nicht nötig, da selbsthaftend.

PVC, glasklar, glänzend
10 my stark, 90 cm breit, 1.500 lfm
1-seitig klebend
biaxial schrumpfend (bedeutet, dass die Folie in Längs- und Querrichtung schrumpft)
z.B. für Polymark-Verpackungsgeräte



| | |
|--------------|-------|
| Art. D19300 | |
| 1 Rolle | 88,50 |
| ab 4 Rollen | 86,73 |
| ab 12 Rollen | 85,85 |
| ab 24 Rollen | 84,08 |



Folienprodukte für Wäschepakete, Oberbetten, Matratzen etc.

Flachbeutel/ Hüllen für Bettmatratzen

Reißfeste HDPE-Hüllen, leicht milchig
passend für gängige Matratzengrößen.

20 my stark

Folienmaß: B 120 x L 240 cm
je 50 Stück pro Karton

| | |
|-------------|--------------|
| Art. D04000 | |
| 1 Karton | 30,80 |



Universal-Folienhüllen für Braut- und Abendkleider, Oberbetten u.a.

Ideal für alle Verpackungsanwendungen, wo kleinere Abrisshauben nicht ausreichen!
z.B.: für Braut- und Abendkleider, Oberbetten, Schlafsäcke, Ski-Bekleidung u.a.

LDPE-Hüllen, transparent / weiß
mit perforiertem Bügelloch*
(ideal bei Nutzung für Kleider mit Kleiderbügeln)
1 Seite komplett offen

je 50 Stück (einzeln) pro Karton



| | | |
|---|-------------|--------------|
| 70 x 180 cm 40 my transparent | Art. D07001 | 19,95 |
| 100 x 210 cm 50 my transparent | Art. D07002 | 33,95 |

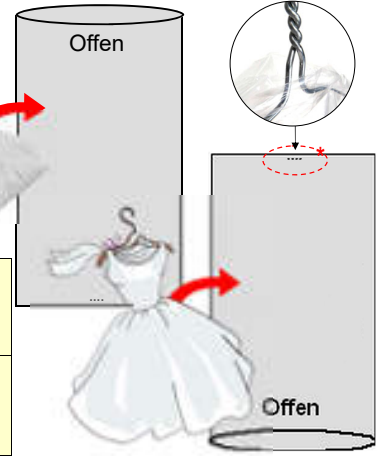

Flachbeutel ohne Seitenfalte für Wäschepakete

Schützen die Wäsche vor
Staub und Verschmutzungen.

LDPE, transparent
25 my stark

In 3 Größen!

je 500 Stück pro Karton



| | | |
|-------------------------|-------------|--------------|
| B 40 x L 50 cm 25 my | Art. D03003 | 18,60 |
| B 60 x L 50 cm 25 my | Art. D03004 | 26,00 |
| B 60 x L 80 cm 25 my | Art. D03005 | 39,90 |

Folienhauben für Wäschecontainer

Zum Abdecken von Wäschecontainern als Schutz vor Staub und Schmutz.

LDPE-Hauben mit Seitenfalten, transparent,
25 my stark

Folienmaß: 90 x 70 x 183 cm

Passend für Container mit
den Außenmaßen:
81 x 72 x 152 cm

| | |
|---------------|--------------|
| Art. D08000 | |
| 1 Karton | 56,90 |
| ab 10 Kartons | 51,21 |
| ab 50 Kartons | 45,52 |



Flachbeutel mit Seitenfalte für Wäschepakete

Schützen die Wäsche vor
Staub und Verschmutzungen.

LDPE, transparent
30 my stark

In 3 Größen!

je 500 Stück pro Karton

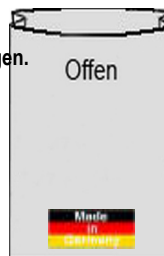

| | | |
|--|-------------|--------------|
| B 40 x L 75 cm + 12 cm Seitenfalte 30 my stark | Art. D11001 | 42,20 |
| B 47 x L 90 cm + 16 cm Seitenfalte 30 my stark | Art. D11002 | 54,20 |
| B 50 x L 90 cm + 30 cm Seitenfalte 30 my stark | Art. D11003 | 70,90 |

Manuelles Verpackungsgerät für bis zu 3 Folienrollen unterschiedlicher Länge!

Standgerät zum manuellen Verpacken von Hängekleidung
in abrisssperrierte Schlauchfolienhüllen.

Einfach den Bügel mit der Kleidung vorn auf den höhenverstellbaren
Haltestab stecken, schon haben Sie beide Hände frei, um die Folie von
oben darüberzuziehen - fertig! Gerät ist komplett verchromt!

benötigte Standfläche:

H 190 cm x B 75 cm x T 50 cm
Haltestab höhenverstellbar von 97-170 cm

| | |
|--------------|---------------|
| Art. 5140030 | |
| | 124,00 |

Lieferung ohne Folie!

Auch Ersatzteile für dieses Gerät lieferbar!

Das Komplettsset zum Sofortstart:

- 1 Standgerät
- 1 Rolle Abrisshauben 90 x 60 cm, (D08003)
- 1 Rolle Abrisshauben 120 x 60 cm, (D08004)

| | |
|--------------|---------------|
| Art. 5140031 | |
| | 182,50 |

UNSER ANGEBOT!



Verpackungsgeräte für Folienverpackung

 Folienschweißgeräte erleichtern die Arbeit zum einfachen, sauberen und schnellen Verpacken von Kleidungsstücken. Sehr wirtschaftlich: von einer Rolle Endlosschlauchfolie wird die für das Kleidungsstück benötigte Folienlänge abgeschnitten und verschweißt.

Folienschweißgerät ORA Modell H 603 M



**stabiler Bodenständer
zum mobilen Umbau
des Wandgerätes**



Art. 3431700
399,00

zur Wandmontage

optional mit Bodenständer →

Die Schweißtechnik mit endlosen Teflon-Bändern garantiert eine hohe Zuverlässigkeit und einfache Wartung.

Schweißart: Schulterform.

Das Gehäuse ist pulverbeschichtet. Schweißzeit stufenlos

regelbar, für max. 60 cm Folienbreite.

Netzanschluss: 220/240 V / 50 /60 Hz

Leistung: 45 W

Maße: B760 x H450 x T250 mm

Gewicht: 21 kg

Art. 3431200

1111,00

mit Halterung für 1 Rolle Folie
(Folie nicht im Lieferumfang)
Maße: B85 x 70 x H195 mm
Gewicht: 45 kg

**Weitere Modelle, Erweiterungen
und Ersatzteile siehe online!**



**! Die abgebildeten Rollen und das
Schweißgerät gehören nicht diese
Angebot, sind aber optional erhältlich!**

Verpackungsgerät ORA Modell E42

**Zum schnellen und wirtschaftlichen
Verpacken von Wäschepaketen in Folie!**

Gerät inklusive 1 Trichter

Maße: 40 x 77 x 45 cm

Leistung: 30 W

Gewicht: ca. 15 kg

Schweißlänge: 542 cm



EINFACH !



Art. 3433000

796,00

SCHNELL !

WIRTSCHAFTLICH !



Optional: (bitte anfragen!)

- zusätzlicher Trichter,
- Folienaufziehvorrichtung zur Wandmontage
- Tisch zum Abstellen des Gerätes

Passende Folie siehe Seite 15!

Folienschweißgerät HAWO Modell HP 630 KW & KST

HAWO



**zur Wandmontage
oder als Standgerät**

Die Schweißtechnik mit endlosen
Teflonbändern garantiert eine hohe
Zuverlässigkeit und einfache Wartung.

Schweißart: Schulterform.

Schweißzeit: stufenlos regelbar

Gehäuse: Metall, pulverbeschichtet

Folienbreite: max. 60 cm

Maschine: höhenverstellbar

Netzanschluss: 220 V / 50 Hz

Leistung: 30 V, 1250 W

(während des Schweißvorgangs)

Maße Wandgerät: B580 x T800 x H400 mm

Maße Standgerät: B580 x T800 x H2100 mm

Gewicht: ca. 40 kg



Wandgerät

HP 630 KW

1.570,00

Art. 3440010

**Wir liefern auch Ersatzteile
für HAWO-Geräte!**



Standgerät

HP 630 KST

1.785,00

Art. 3440000

Wandabroller für Bettendeckhauben & Andere



Lieferung ohne Folie!

Für die bequeme und effiziente Handhabung der
Bettendeckhauben
platzsparendes Aufhänge-System zur Wandmontage

Passend für Rollenbreite: 100 cm

Art. D04150

173,00

E31 - Aug-23

Verpackungsgeräte für Folien- und Vakuumverpackung

Winkelschweißgerät Modell ElizORA 5060

Einfach - Ökologisch - Ergonomisch!

Ein kompaktes Gerät für die Ladentheke!

Energiesparend:

- Durch Anwendung des Impulsschweißverfahrens werden die Schweißdrähte nur während des unmittelbaren Schweißvorgangs unter Spannung gesetzt, **Stromersparnis: 60%!**

Platzsparend:

- Das Gerät ist als komplette Einheit konzipiert und benötigt weder einen Trichter noch eine Aufziehvorrichtung für die Folie

Zeitsparend:

- Verarbeitung von Halbschlauchfolie direkt von der Rolle
- Durch eine magnetische Verriegelung des Rahmens während des Schweißvorgangs wird eine gleichmäßige Schweißnaht erreicht

Technische Details:

Maße: B 840 x H 380 x T 690 mm
 Gewicht: 37,4 kg
 Stromversorgung: 220 V, 50 HZ
 Schweißlänge 500 x 600 mm
 max. Folienbreite 600 mm
 Max. Durchmesser der Folie: 220 mm

Art. 3435060

2.361,00

Optional erhältlich

Untergestell auf Rollen

Feststellbar, 23,1 kg
 B 638 x H 860 x
 T 524 mm

Art. 3435070

432,00



Abrollvorrichtung für Folienrollen bis 600 mm Breite

Ob für Flachfolie für Wäschepakete oder als Zusatz für Foliengeräte ohne Rollenhalterung, diese Vorrichtung ist vielseitig einsetzbar!

Schluss mit dem „Hochwuchten“ schwerer Folienrollen auf Verpackungsgeräte!

Dieses Gerät senkt das Unfallrisiko im Betrieb und lässt gerade die weiblichen Mitarbeiter aufatmen!

Das Gerät wird einfach auf den Tisch oder die Erde gestellt, die Folienrolle wird auf die Führungsrollen gelegt und lässt sich leicht abrollen.

Maße:

B 67 cm, T 19,5 cm, H 12 cm

Stabile Ausführung für Rollenbreite bis 600 mm



Art. 3450000

53,90

(Lieferung ohne Folienrolle)

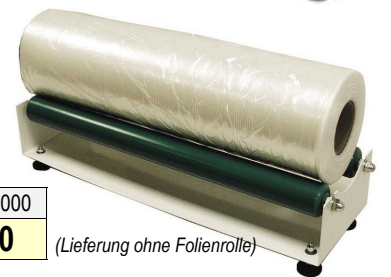

Winkelschweißgerät Modell HAWO HP 630 WS

Die Winkelschweißmaschine für Profis!

Ideal zur Verpackung von liegender und gefalteter Kleidung oder Wäsche!



hawo

Hauptmerkmale:

- Gehäuse: Metall, pulverbeschichtet
- Schweißart: Impuls-Trennnaht, L-förmig
- Steuerung: halbautomatisch
- Schweißzeit: stufenlos regelbar
- automatische Öffnung des Rahmens nach Beendigung des Schweißprozesses - durch Haltemagnet
- schnelle, effiziente und kostengünstige Verpackung
- kontrollierter Materialverbrauch
- konstanter Anpressdruck
- besonders geeignet für PE-Folienschläuche, sowie PP,PVC

Technische Details:

Maße: B 1600 x H 1000 x T 1000 mm
 Gewicht: 103,5 kg
 Stromversorgung: 230 V, 50/60 Hz
 Leistung: 1250 W (während des Schweißvorgangs)
Schweißnahtlänge: 630 x 630 mm
 Packguthöhe: 300 mm

Art. 3440020

4.080,00



Impulsschweißzange HAWO HPL ISZ 450

Diese Wärmezange verschweißt jede Art von thermo-plastischen Kunststofffolien und Aluminiumlaminatfolien!

Ideal zum schnellen Verpacken insbes. gefalteter Ware! (z.B. Hemden, T-Shirts, Tisch- und Bettwäsche sowie Kleinartikel wie Krawatten, Einstecktücher, Unterwäsche, und Socken).

- Die Schweißzeit lässt sich einfach am getrennt aufstellbaren Impulsnetzteil WING einstellen
- Dank dem Impulsschweißverfahren ist das Gerät sehr wirtschaftlich, da es nur im Anwendungsfall Leistung zieht (hawo GreenTek)
- schneller und sicherer Verschlussprozess dank 3 mm breiter Schweißnaht und konstanter Temperaturverteilung über beide Schweißbalken
- automatischer Schweißimpuls nach dem Schließen der Zange
- schaltet nach Erreichen der Schweißzeit automatisch ab

Art. 3440145

649,00

hawo

Technische Details:

- Schweißnahtlänge: 450 mm
- Schweißnahtbreite: 3 mm
- Folienstärke: bis 2 x 0,40 mm
- Stufenlos regelbare Schweißzeit
- Ein- und Ausschalter mit Leuchtanzeige zur Kontrolle der Betriebsbereitschaft
- 3 m Anschlusskabel



Optional: Tischklemme - damit kann die Zange auch als statisches Tischmodell verwendet werden (bei Interesse bitte anfragen!)

Die Zange gibt es auch in den Balkenbreiten 30 cm und 63 cm. (bei Interesse bitte anfragen!)

Passende Folie siehe Seite 15!

Mehrweg-Kleiderschutzsäcke/-Hüllen - für Sakkos, Blusen, Jacken etc.

Kleidersäcke aus atmungsaktivem Polypropylen

Vorteile von Polypropylen-Stoffen:
 langlebig, robust, hoch elastisch, atmungsaktiv,
 wasserabweisend, waschbar bei Niedrigtemperatur



**Müll reduzieren ✓
 wiederverwenden ✓
 recyceln ✓**

**Die umweltfreundliche
 Alternative zur
 Folienverpackung!**

Kleiderschutzsack 60 x 110 cm
 mit PVC-Sichtfenster wie Abb.
seitlicher Reißverschluss über die gesamte Länge
 atmungsaktiver Stoff aus Polypropylen



mit ovalem Fenster
 9 x 6 cm

mit rechteckigem
 Fenster
 8,5 x 10,5 cm

Seitlicher Reißverschluss

| | | |
|---|--------------|------|
| blau | Art. 0304250 | 2,20 |
| schwarz | Art. 0304260 | |
| Mengenrabatte: ab 50 St. = 5 %, ab 100 St. = 7 % | | |

Pro: Der seitliche Reißverschluss ermöglicht ein einfaches "Aufziehen" der Schutzhülle seitlich über das Kleidungsstück, während dieses auf der Kleiderstange hängt.



Kleiderschutzsack 60 x 100 cm
 mit ovalem PVC-Sichtfenster 9 x 6 cm
 mittlerer Reißverschluss, **verschiedene Modelle!**
 atmungsaktiver Stoff aus Polypropylen



Modell in Schwarz
 Reißverschluss oben + unten geschlossen, Bügelöffnung frontal. Der Bügel muss hier durch die Bügelöffnung geführt werden.

Modell in Blau
 6 cm breite staubgeschützte Bügelöffnung, Reißverschluss oben + unten geschlossen. Der Bügel muss hier durch die Bügelöffnung geführt werden.

Modell in Rot + Grün
 6 cm breiter Bügelöffnung, Reißverschluss oben offen. Der Bügel kann frontal in den Sack eingeführt - oder aber der Sack von Hinten über den Bügel/ das Kleidungsstück gezogen werden.

| | | |
|--|--------------|------|
| schwarz | Art. 0304220 | 1,95 |
| blau | Art. 0304210 | |
| rot | Art. 0304211 | |
| grün | Art. 0304212 | |
| Mengenrabatte: ab 50 St. = 5 %, ab 100 St. = 7 % | | |

Kleiderschutzsack 60 x 120 cm
 mit PVC-Kartentasche 10 x 12 cm
 6 cm breite Bügelöffnung
 mittlerer Reißverschluss, oben offen
 atmungsaktiver Stoff aus Polypropylen

Pro: Die breite Bügelöffnung mit oben offenem Reißverschluss ermöglicht ein einfaches "Aufziehen" des Schutzsackes "von Hinten" über das Kleidungsstück, während dieses auf der Kleiderstange hängt, sowie auch ein schnelleres "frontales Einführen" des Bügels in den Sack.

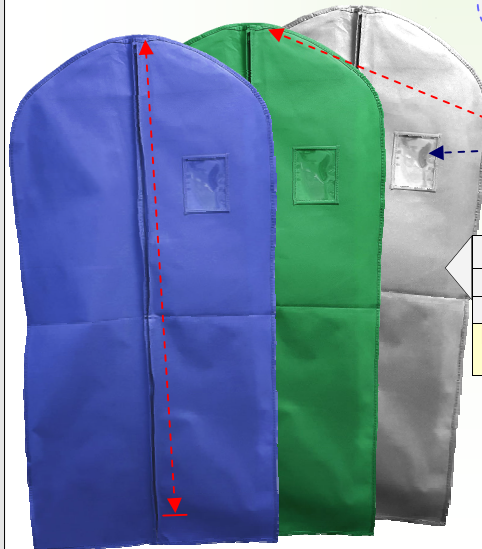

| | | |
|--|--------------|------|
| blau | Art. 0304230 | 2,40 |
| grün | Art. 0304231 | |
| hellgrau | Art. 0304232 | |
| Mengenrabatte: ab 50 Stück = 5 %, ab 100 Stück = 7 % | | |

| | | |
|--|--------------|------|
| blau | Art. 0304240 | 2,65 |
| grün | Art. 0304241 | |
| schwarz | Art. 0304242 | |
| Mengenrabatte: ab 50 Stück = 5 %, ab 100 Stück = 7 % | | |

Kleiderschutzsack 60 x 120 cm
+ 10 cm Seitenfalte
 mit PVC-Kartentasche 10 x 12 cm
 6 cm breite Bügelöffnung
 mittlerer Reißverschluss, oben offen
 atmungsaktiver Stoff aus Polypropylen

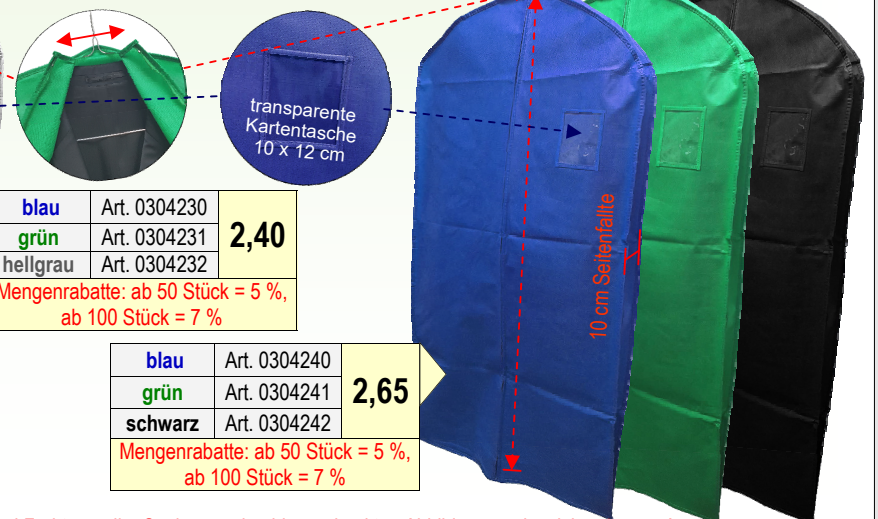

Bitte beachten Sie, dass die original Farbtöne aller Säcke von den hier gedruckten Abbildungen abweichen können!

Kleidersacke aus Polyester

In 2 Webarten: „Satin“ & „normal gewebt“

- ☑ Hochwertiges, atmungsaktives Material (wasserdampfdurchlassig)
- ☑ 10 oder 15 cm Seitenfalte - ideal fur mehrere Kleidungsstucke
- ☑ Hals mit hochwertiger Druckknopfleiste, nach Bedarf einstellbar von 4 - 16 cm
- ☑ schutzt vor Staub und Wiederanschmutzung
- ☑ Seitlicher, stabiler Reißverschluss uber die gesamte Lange
- ☑ Anwenderfreundliches seitliches „Überziehen“ uber die hangende Kleidung
- ☑ Frontseitige Netztasche mit guter Lesbarkeit fur Karten, offnung oben!
- ☑ Modell „Satin“: geschmeidiger, weicher Griff, innen glatt fur ein leichtes Aufziehen
- ☑ Modell „normal gewebt“: glanzend, sehr robust, wasserabweisend
- ☑ Beide Stoffe waschbar bis zu 60°C Auch mit Druck, wir haben's getestet!
- ☑ Beide Stoffe sind auf Anfrage ☺bedruckbar! Infos und Beispiele siehe Seite 23



Mull reduzieren ✓ wiederverwendbar ✓

Die umweltfreundliche Alternative zur Folienverpackung!



Kleiderschutzhullen aus Polyester-Satin

In 4 Farben und 3 Langen



| | | | |
|--|------------------------------|--------------|------|
| silbergrau | 60 x 100 + 10 cm Seitenfalte | Art. 0304400 | 6,80 |
| blau | 60 x 120 + 10 cm Seitenfalte | Art. 0304410 | 7,80 |
| rot NEU! | 60 x 120 + 15 cm Seitenfalte | Art. 0304415 | 8,10 |
| Mengenrabatte: ab 60 Stk. = 5 %, ab 120 Stk. = 7 %, ab 240 Stk. = 10 %, ab 480 Stk. = 15 % | | | |
| grun | 60 x 140 + 10 cm Seitenfalte | Art. 0304420 | 8,80 |
| Mengenrabatte: ab 50 Stk. = 5 %, ab 100 Stk. = 7 %, ab 250 Stk. = 10 %, ab 500 Stk. = 15 % | | | |

Kleiderschutzhullen aus Polyester „normal gewebt“

In 2 Farben und 2 Langen



| | | | |
|--|------------------------------|--------------|------|
| schwarz | 60 x 100 + 10 cm Seitenfalte | Art. 0304500 | 5,80 |
| blau | 60 x 120 + 10 cm Seitenfalte | Art. 0304510 | 6,80 |
| Mengenrabatte: ab 50 Stuck = 5 %, ab 100 Stuck = 7 %, ab 250 Stuck = 10 %, ab 500 Stuck = 15 % | | | |



Bitte beachten Sie, dass die original Farbtone aller Hullen von den gedruckten Abbildungen etwas abweichen konnen.

Individuelle Mehrweg-Kleiderschutzhüllen

Kleiderschutzhüllen nach Ihren Wünschen

**PREIS & MUSTER
AUF
ANFRAGE!**

- ✓ ✓ Bedruckbar mit Ihrem Wunschmotiv!
- ✓ Drei verschiedene Material-Sorten zur Auswahl!

Top Werbung für Ihr Unternehmen!

↳ Interesse bei potentiellen Neukunden wecken!

Ideal zur Kundenbindung!

↳ Mit einer Pfandleistung können Sie die Säcke an Ihre Kunden ausgeben und zur Rückgabe und erneutem Besuch motivieren!

Aushängeschild für mehr Umweltbewusstsein

↳ Die Mehrwegsäcke sind vielfach wiederverwendbar und recyclebar!
Mit dem Verzicht auf Folien sind Sie Vorbild für mehr Nachhaltigkeit und Umweltbewusstsein!



- ☑ Länge, Breite, mit/ohne Seitenfalte frei wählbar
- ☑ Optional mit aufgenähter Netz-Kartentasche oder Sichtschutzfenster
- ☑ Optional mit Druck auf Front- und/oder Rückseite
- ☑ Bis zu 40 Stofffarben, je nach Material

**INDIVIDUELL
NACH
WUNSCH!**

Hüllen aus Polypropylen non woven

Reißverschluss mittig oder seitlich, waschbar bei Niedrigtemperatur
Alle Infos zu den Polypropylen-Hüllen auf Seite 18

✓ **Unschlagbar günstiger Preis!**
Große Auswahl aus über 40 Farben!

✗ **Bedruckte Hüllen sind nur kalt waschbar**
(Druck löst sich ab ca. 30 ° C)

Mindestabnahme bei Druck: **300 Stück**
Lieferzeit: ca. 3 Monate

Hüllen aus Polyester od. Polyester-Satin

Druckknopfleiste, seitlicher Reißverschluss, waschbar bis 60°C
Alle Infos zu den Polyester-Hüllen auf Seite 19

✓ **Sehr hochwertig, robust und stabil!**
Mit Aufdruck waschbar bis zu 60°C! (getestet!)
Große Auswahl aus 90 Farben!

✗ **Etwas teurer**

Mindestabnahme bei Druck: **300 / bis 800 Stk.**
je nach Modell, bitte anfragen
Lieferzeit: ca. 3 Monate

Farbpalette
Polypropylen-Kleiderschutzhüllen

| | |
|-------|-------|
| 10001 | 10002 |
| 10003 | 10004 |
| 10005 | 10006 |
| 10007 | 10008 |
| 10009 | 10010 |
| 10011 | 10012 |
| 10013 | 10014 |
| 10015 | 10016 |
| 10017 | 10018 |
| 10019 | 10020 |
| 10021 | 10022 |
| 10023 | 10024 |
| 10025 | 10026 |
| 10027 | 10028 |
| 10029 | 10030 |
| 10031 | 10032 |
| 10033 | 10034 |
| 10035 | 10036 |
| 10037 | 10038 |
| 10039 | 10040 |
| 10041 | 10042 |
| 10043 | 10044 |
| 10045 | 10046 |
| 10047 | 10048 |
| 10049 | 10050 |
| 10051 | 10052 |
| 10053 | 10054 |
| 10055 | 10056 |
| 10057 | 10058 |
| 10059 | 10060 |
| 10061 | 10062 |
| 10063 | 10064 |
| 10065 | 10066 |
| 10067 | 10068 |
| 10069 | 10070 |
| 10071 | 10072 |
| 10073 | 10074 |
| 10075 | 10076 |
| 10077 | 10078 |
| 10079 | 10080 |
| 10081 | 10082 |
| 10083 | 10084 |
| 10085 | 10086 |
| 10087 | 10088 |
| 10089 | 10090 |

Farbpalette
Polyester- & Polyester-Satin-Kleiderschutzhüllen

| | | | | | | | | |
|----|----|----|----|----|----|----|----|----|
| 1 | 11 | 21 | 31 | 41 | 51 | 61 | 71 | 81 |
| 2 | 12 | 22 | 32 | 42 | 52 | 62 | 72 | 82 |
| 3 | 13 | 23 | 33 | 43 | 53 | 63 | 73 | 83 |
| 4 | 14 | 24 | 34 | 44 | 54 | 64 | 74 | 84 |
| 5 | 15 | 25 | 35 | 45 | 55 | 65 | 75 | 85 |
| 6 | 16 | 26 | 36 | 46 | 56 | 66 | 76 | 86 |
| 7 | 17 | 27 | 37 | 47 | 57 | 67 | 77 | 87 |
| 8 | 18 | 28 | 38 | 48 | 58 | 68 | 78 | 88 |
| 9 | 19 | 29 | 39 | 49 | 59 | 69 | 79 | 89 |
| 10 | 20 | 30 | 40 | 50 | 60 | 70 | 80 | 90 |



Mehrweg-Kleiderschutzsäcke/-Hüllen

Kleiderschutzsäcke aus Polypropylen und transparenter PVC-Front

- Vorderseite: transparentes PVC
- Rückseite: atmungsaktiver Stoff aus Polypropylen
- mittlerer Reißverschluss, oben & unten geschlossen
- mit Staubschutz am Bügelloch (Bisher nur bei blau und grün).
- Der Bügel muss hier durch die Bügelöffnung geführt werden.

60 x 130 cm
nur in Weiß

60 x 100 cm in Grau, Blau, Grün oder Weiß



**In 4 Farben
lieferbar!**

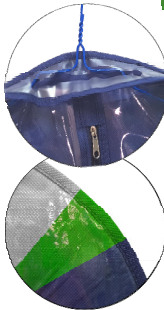

| | | |
|-----------------------------------|--------------|-------------|
| weiß / transparent 60 x 100 cm | Art. 0304200 | 2,00 |
| blau / transparent 60 x 100 cm | Art. 0304215 | |
| grün / transparent 60 x 100 cm | Art. 0304216 | |
| grau / transparent 60 x 100 cm | Art. 0304217 | |
| weiß / transparent 60 x 130 cm | Art. 0304202 | 2,60 |

Mengenrabatte: ab 50 Stück = 5 %, ab 100 Stück = 7 %



Kleiderschutzhülle für Braut- und Abendkleider



Transparente Tasche
13 x 14 cm

Breite oben: 60 cm
Breite unten: 91 cm
Länge: 182 cm
in Weiß

Art. 0304205 **4,25**
Mengenrabatt: ab 50 Stück = 5 %, ab 100 Stück = 7 %

- Vorderseite: transparentes PVC
- Rückseite: atmungsaktiver Stoff aus Polypropylen
- mittlerer Reißverschluss, oben und unten geschlossen
- transparente Tasche 13 x 14 cm, z.B. für Kundenkarten
- Staubschutz am Bügelloch
- Der Bügel muss bei diesem Modell durch das Bügelloch geführt werden.

Wir führen auch transparente LDPE-Folien-Hüllen für Braut- und Abendkleider. **Siehe Seite 15**



Kleidertransportsack aus Polypropylen - mit Seitenfalten und großen Tragegriffen

Hervorragend zum Transport mehrerer oder besonders auch schwerer Kleidungsstücke!
z.B. Jacken, Mäntel, Arbeitsbekleidung etc. Ideal auch zum Weiterverkauf! **In 3 Farben lieferbar**

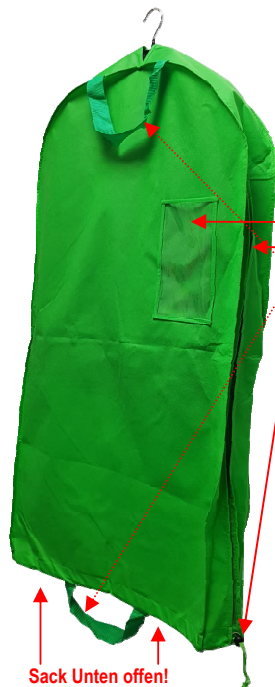

- atmungsaktiver, wasserabweisender Stoff
- 62 x 115 cm + 12 cm Seitenfalte
- große aufgenähte PVC-Tasche für Arbeitskarte
- seitlicher Reißverschluss über die gesamte Länge
- mehrere große Transportgriffe (inkl. Rückseite)
- Kordelzug mit Ballverschluss zum zusätzlichen Verschließen des Sackes
- langzeit wiederverwendbar
- langlebig und robust
- stabil und reißfest
- wasserabweisend
- Handwaschbar bis 40°
- recyclebar



Sack Unten offen!



| | | |
|---|--------------|-------------|
| blau | Art. 0304300 | 3,99 |
| schwarz | Art. 0304305 | |
| grün | Art. 0304310 | |
| Mengenrabatte: ab 50 Stück = 5 %, ab 100 Stück = 10 % | | |



Verschiedene Tragemöglichkeiten
dank extra großer Griffe!

Hemdentasche & Schuhbeutel

Robuste Hemdentragetaschen, grau

Nur das Beste für Ihre besten Kunden:

- ✓ Ob als Präsent oder zum Weiterverkauf, mit diesen Taschen punkten Sie bei Ihren Kunden!
- ✓ Die perfekte Verpackung, zum Aufbewahren und knitterfreien Transportieren gelegter Hemden!
- ✓ Ob im Hotelschrank oder beim Transport, alles bleibt akkurat und sauber!
- ✓ Von der Reinigung zur Geschäfts-, Urlaubsreise oder nach Hause

- **Material: 100% Polypropylen (PP-Non-Woven)**
- großes transparentes Sichtfenster
- 2-Wege-Reißverschluss über drei Seiten!
- praktischer Tragegriff
- Platz für bis zu 3-7 Hemden (bei Hemden mit Kragenstützen. Ohne passen noch mehr hinein)
- ringsherum geschlossen, kein Eindringen von Staub
- Robust, atmungsaktiv und **wasserabweisend**
- waschbar bei Niedrigtemperatur
- mehrfach wiederverwendbar, recyclebar



ohne Inhalt
flach zusammenlegbar



| | |
|--|-------------|
| Hemdentasche, grau B30 x L42 x H12 cm | 1,79 |
| Art. 5131012 | |
| Mengenrabatt: ab 50 Stück = 5 % | |



| | |
|--|-------------|
| Hemdentasche, grau B30 x L42 x H19 cm | 1,99 |
| Art. 5131019 | |
| Mengenrabatt: ab 50 Stück = 5 % | |

Schuhbeutel, grau

- ✓ Für ein staubfreies Verpacken von Schuhen!
- ✓ Die Tasche für Schuhe ist ein multifunktionaler Helfer für die Reise und für eine perfekte Schuhschrank-Organisation.
- ✓ Ideal auch als Präsent oder zum Weiterverkauf an Ihre Kunden!

- **Material: atmungsaktives PP non woven**
- **Maße: 32 x 42 cm**
- Grau mit rotem Aufdruck: 1 Paar Schuhe
- roter Kordelzugverschluss
- Transparentes Sichtfenster aus PVC
- leicht, wasserabweisend und platzsparend
- waschbar bei Niedrigtemperatur (kann sich ggf. negativ auf den Druck auswirken)
- mehrfach wiederverwendbar, recyclebar

| | |
|------------------------------------|-------------|
| Art. 6529000 | 0,99 |
| Mengenrabatt: ab 10 Stück = 5 % | |



Alternativ ist der Schuhbeutel auch mit Aufdruck unserer Shop-Adresse erhältlich. Dafür etwas preisgünstiger!

| | |
|------------------------------------|-------------|
| Art. 6529005 | 0,95 |
| Mengenrabatt: ab 10 Stück = 5 % | |



Bitte beachten Sie, dass die original Farbtöne geringfügig von den hier gedruckten Abbildungen abweichen können!

Permanent - Tragetaschen aus PP non woven

Eine umweltfreundlichere Alternative zur reinen Plastiktüte!



Vorteile unserer Permanent-Tragetaschen:

- langlebig und robust
 - sehr stabil und reißfest
 - dauerhaft wiederverwendbar
 - Motive mit branchenbezogener Ausstrahlung
 - perfekte Kundenbindung = als Werbegeschenk o. Pfandbasis
- Recyclebar** 

Tragetasche „Alles rein!“, farbig bedruckt, glanzlaminiert

Mit großem Wäschefach, gesondertem Innenfach für die Bügelrückgabe und Fenstertasche für Abholschein.

Die perfekte Tasche für Reinigung & Wäscherei:

Abgabe mit den gereinigten Textilien und Rücklauf mit zu reinigender Wäsche und den Drahtbügel zur Wiederverwendung. Keine Plastik- oder Papiertüte, keine neuen Bügel, kein Wäschepaket aus Papier - *ökologischer geht es nicht!*

- ⇒ 55 x 40 cm + 15 cm Boden- und Seitenfalte
- ⇒ Blau mit farbigem Druck auf der Frontseite, glanzlaminiert
- ⇒ Material: PP non woven
- ⇒ transparentes, umnähtes PVC-Fenster für Abholkarte
- ⇒ breites Hauptfach für Textilien und schmales Fach mit Aufdruck: „Wir freuen uns über Ihre Bügel“, motiviert zur Bügelrückgabe
- ⇒ stabile Tragehenkel eignen sich auch zum „Schultertragen“

Wäschefach

Bügelfach, trennt zuverlässig die Bügel vom Reinigungsgut 

Fenstertasche für Abholschein

1,55
pro Tasche

Art. 6528000

Einzelabnahme oder Karton á 100 Stück

Tragetasche „Wäsche ist Vertrauenssache“, farbig bedruckt, glanzlaminiert

Dieses besonders schöne Motiv stellt Ihre Dienstleistung in das richtige Licht, Ihr Kunde geht damit auf Werbetour, gemeinsam tun Sie durch den Verzicht auf Papier- oder Plastiktüte etwas für die Umwelt! Ihre Kunden können diese Tasche nicht nur zum Transport gereinigter oder zu reinigender Textilien verwenden, sondern auch für private Zwecke wie z.B. Einkaufen.

- ⇒ 60 x 45 cm + 10 cm Boden- und Seitenfalte
- ⇒ 2-seitiger, hochwertiger Fotodruck, glanzlaminiert
- ⇒ Material: PP non woven
- ⇒ umsäumte Kanten, Saum oben umgenäht
- ⇒ widerstandsfähig und stabil, wiederverwendbar
- ⇒ 50 cm lange Tragehenkel auch zum „Schultertragen“

Karton á 100 Stück:

Art. 6528100

72,00

BESTPREIS!
nur 72 Cent pro Stück



E125 - Nov-22

Permanent - Tragetaschen aus PP non woven

Tragetasche „Weiß mit grauen Henkeln“, unbedruckt, glanzlaminiert

Vorteile dieser Tasche:

Graue Tragehenkel = geringes Verschmutzungsrisiko
 Weiß = Die neutrale Farbe steht für Sauberkeit und Reinheit. IDEAL für Reinigungen!

- ⇒ 60 x 45 cm + 10 cm Boden- und Seitenfalte
- ⇒ glanzlaminiert
- ⇒ Material: PP non woven
- ⇒ umsäumte Kanten, Saum oben umgenäht
- ⇒ widerstandsfähig und stabil, wiederverwendbar
- ⇒ 50 cm lange Tragehenkel, auch zum "Schultertragen"

100 Stück / Karton

72,00

Art. 6528200

Abnahme pro Karton á 100 Stück



Tragetasche „mit individuellem Motiv“, farbig bedruckt, glanzlaminiert

Sie möchten für sich werben und Ihre eigene Tragetasche einsetzen? Kein Problem!

Ihr Firmenlogo, Ihr Wunschmotiv, Text und Farben.
 Bei der Gestaltung helfen wir gern in persönlicher Absprache.



- ⇒ 60 x 45 cm + 10 cm Boden- und Seitenfalte
- ⇒ Fotodruck, Laminierung in matt oder glänzend
- ⇒ Material: PP non woven
- ⇒ Umsäumte Kanten, Saum oben umgenäht
- ⇒ 2-seitiger, hochwertiger Fotodruck
- ⇒ 50 cm lange Tragehenkel, auch zum "Schultertragen"

Einmalige Klischeekosten:
 140 € pro Farbe

Abnahme bereits
 ab 2.000 Stück!

PREIS
 auf Anfrage!

Art. 6528300



Papier - Tragetaschen

Papiertragetaschen mit Seiten- und Bodenfalte + stabilen Flachhenkeln, weiß

**FÜR ALLE
 DIE KUNSTSTOFF ~~UNTRAGBAR~~ FINDEN!
 Recyclebar**



Papiertragetaschen sind eine umweltfreundlichere Alternative zu Tragetaschen aus Kunststoff oder Kunstfasern!

Allerdings auch aufwendiger und CO2-belasteter in der Herstellung und damit ebenso umweltbelastend

B45 x T17 x H47 cm
 110 g/ m², Kraftpapier glatt
 für max. 7 kg Wäsche geeignet

Abnahme ab 1 Karton
 je 150 Stück pro Karton

Art. 6527000

61,90
 pro Karton

Preissenkung!

B32 x T12 x H40 cm
 90 g/ m², Kraftpapier glatt
 für max. 7 kg Wäsche geeignet

Abnahme ab 1 Karton
 je 250 Stück pro Karton

Art. 6526000

52,90
 pro Karton



E43 - Okt-23

Tragetaschen - unbedruckt



Unsere Tragetaschen sind nicht vom Plastiktütenverbot ab 2022 gemäß Verpackungsgesetz betroffen!



Seit dem **01.01.2022** dürfen keine Kunststofftragetaschen mehr mit einer Wandstärke zwischen **15 und 50 Mikrometer** ausgegeben werden. Tüten über 50 Mikrometer hingegen sind so stabil und langlebig, dass sie vom Gesetzgeber als abfallvermeidende Mehrwegtragetaschen betrachtet werden, zumal diese auch uneingeschränkt recycelt werden können.

Um Ihnen weiterhin die Nutzung preisgünstiger Tragetaschen zu ermöglichen, haben wir unser Sortiment auf **55 Mikrometer** umgestellt und lassen diese zudem auch umweltfreundlich klimaneutral und mit einem hohen Recyclinganteil produzieren.

Robuste unbedruckte Mehrweg-Tragetaschen, aus 50% Recyclingmaterial

Die **DKFol®-Öko-Tragetaschen bestehen aus 50 % Recyclaten**,

die aus Kunststoffabfällen hergestellt werden. Diese Wiederverwertung schont in hohem Maße die Umwelt, indem sie neue, zusätzliche Kunststoffprodukte vermeidet und zugleich den vorhandenen Kunststoffmüll abbaut/ reduziert. Ein seitlicher Aufdruck dokumentiert die Klimaneutralität bei der Herstellung und die Verwendung von Recyclingmaterial sichtbares Zeichen für aktiven Umweltschutz.

Wandstärke je **55 my!**



Fällt nicht unter das Plastiktütenverbot ab 2022

- Sehr hohe Festigkeit
- Bestehend aus 50 % Recyclate (wiederverwertete Kunststoffabfälle)
- Seitlicher Aufdruck „**Mehrwegtasche aus recycelten Kunststoffen**“
- Mehrfach verwendbar, dadurch Abfallvermeidung
- **Voll Recyclebar!** Entsorgung im gelben Sack/ gelben Tonne
- **100% Klimaneutral produziert** - mit seitlichem Aufdruck der Climate-Partner ID-Kennung zum Nachverfolgen der CO2 Kompensation und des unterstützen Projekts (hier: Aufforstung im Harz)



Tragetaschen in 4 Größen:

Neu: Jetzt alle Tüten innen & außen Weiß!

40 x 50 cm
55 my stark
250 Stück/ Karton
Art. D73100

27,95 / Karton

60 x 50 cm
55 my stark
250 Stück/ Karton
Art. D73200

39,80 / Karton

80 x 60 cm
55 my stark
150 Stück/Karton
Art. D73500

Ideal für Mäntel, Decken, Kissen, Skianzüge etc.

40,50 / Karton

B80 x H78 cm
+ 22 cm Seitenfalte
55 my stark
150 Stück/ Karton
Art.-Nr. D73600

51,50 / Karton

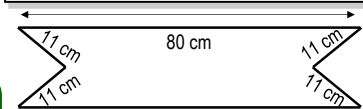

Alle Informationen hierzu siehe Katalogseite 14!



Tragetaschen mit großer Seitenfalte Innen & außen weiß

Ideal für Bettdecken, Kopfkissen, Skianzüge, Hochzeitskleider, Daunenjacken &-mäntel, Schlafsäcke etc.

Die Lösung für unser Plastikmüllproblem liegt in der Kreislaufwirtschaft!

Kunststoff ist vom CO₂-Wert gesehen eine der umweltfreundlichsten Verpackungen, die weltweit eingesetzt werden. Aus vorhandenen Kunststoffabfällen wieder neue Verpackungen zu generieren reduziert nicht nur den CO₂-Ausstoß, sondern schützt unsere Umwelt auch vor weiterer Verschmutzung! Durch diese sog. Kreislaufwirtschaft werden neue, zusätzliche Kunststoffverpackungen vermieden und zugleich der vorhandene Kunststoffmüll sinnvoll wiederverwertet.



Wäsche-Einschlagpapier/ Verpackungspapier

Natronkraftpapier mit höchster Festigkeit, farbig bedruckt, 1-seitig glatt, 75 cm breit, Gewicht 14 kg



Natronkraftpapier mit höchster Festigkeit, ohne Druck

geripptes Natronkraftpapier Naturbraun

ungebleicht, aus 100 % Zellstoffasern

40g /m²-Qualität,
Rolle 75 cm breit / 14 kg

Art. 6525280



glattes Natronkraftpapier weiß

gebleicht, aus 100 % Zellstoffasern

40g /m²-Qualität,
Rolle 467 Meter, 75 cm breit / 14 kg

Art. 6525200



glattes Natronkraftpapier weiß

gebleicht, aus 100 % Zellstoffasern

50g /m²-Qualität,
Rolle 373 Meter, 75 cm breit / 14 kg

Art. 6525450



| Abnahme | ohne Druck 40 g | | ohne Druck 50 g | |
|----------------------|-----------------|--------|-----------------|--------|
| | pro Rolle | pro Kg | pro Rolle | pro Kg |
| 30 Rollen frei Haus: | 38,52 | 2,75 | 37,71 | 2,69 |
| ab 10 Rollen | 41,09 | 2,94 | 40,22 | 2,87 |
| ab 1 Rolle | 42,80 | 3,06 | 41,90 | 2,99 |

| Abnahme | Motiv 1-farbig | | Motiv 2-farbig | |
|----------------------|----------------|--------|----------------|--------|
| | pro Rolle | pro Kg | pro Rolle | pro Kg |
| 30 Rollen frei Haus: | 42,39 | 3,03 | 43,38 | 3,10 |
| ab 10 Rollen | 45,22 | 3,23 | 46,27 | 3,31 |
| ab 1 Rolle | 47,10 | 3,36 | 48,20 | 3,44 |

Perfekt zur Weihnachtszeit!

So sehen Ihre Wäschepakete wie Geschenke aus!



Natronkraftpapier, farbig bedruckt,
40g / m²-Qualität,
Rolle 75 cm breit, 14 kg



Tannen ROT
Art. 6525502

Tannen GRÜN
Art. 6525501

goldene Sterne
Art.6525500

je **45,50** / Rolle

Sie wünschen ein Papier mit eigenem Motiv? Kein Problem! Siehe nächste Seite! ➡

Wäsche-Einschlagpapier/ Verpackungspapier & Abreibgeräte

Verpackungspapier mit individuellem Aufdruck: Ihr Logo / Ihr Text/ Ihre Adresse!

Hier wirbt Ihr eigenes Motiv!



Natron-Kraftpapier
Qualität 40 g / m²
1-seitig glatt
75 cm breit
14 kg je Rolle



| 1-farbig bedruckt | | Art. 6525601 | |
|-------------------|----------------|----------------|----------------|
| Abnahmemenge: | 10 Ro./ 140 kg | 15 Ro./ 210 kg | 20 Ro./ 280 kg |
| Preis pro Rolle: | 46,54 | 45,70 | 44,52 |
| Preis per Kg: | 3,32 | 3,26 | 3,18 |

| 2-farbig bedruckt | | Art. 6525602 | |
|-------------------|----------------|----------------|----------------|
| Abnahmemenge: | 10 Ro./ 140 kg | 15 Ro./ 210 kg | 20 Ro./ 280 kg |
| Preis pro Rolle: | 48,38 | 47,38 | 46,03 |
| Preis per Kg: | 3,46 | 3,38 | 3,29 |

Weitere Mengenrabatte ab 25, 30, 35, 40, 45, 50 Rollen!

50 g Papier bedruckt = - 5 Cent pro Kg

bei 3-farbigem Druck = + 6 Cent pro Kg

- Preis inkl. Druck siehe Tabelle. Andere Grammaturen auf Wunsch
- Lieferzeit ca. 3 Wochen bei Erstauftrag, Folgelieferungen 2 Wochen
- Klischeekosten nur bei Erstauftrag, Kosten abhängig von Größe und Farbanzahl des Motivs.
Unverbindlicher Kostenvorschlag auf Anfrage
- Niedrige Mindestabnahmemenge von lediglich 10 Rollen!

Verpackungspapier mit Motiv: „Wäschekennzeichen“ + Aufdruck Ihrer Adresse!



Natron-Kraftpapier in der bewährten
40 g / m²-Qualität, 1-seitig glatt,
75 cm breit, 14 kg Rolle.

Art. 6525270



| Abnahme: | € pro Rolle | € pro Kg |
|--------------|--------------|-------------|
| ab 6 Rollen | 54,00 | 3,86 |
| ab 10 Rollen | 52,38 | 3,74 |

- Aussagekräftiges, zweifarbiges Motiv mit Ihrem Adressdruck **schon ab 6 Rollen!**
- Keine Klischeekosten** für das abgebildete Motiv
- Nur 80 Euro für Ihr Adress-Klischee!
- Textfarbe wählbar (rot oder blau)
- Schriftart frei wählbar
- Unschlagbar günstig + Frei Haus!

Klischeekosten für Textabdruck:

80,00 € einmalige Kosten. Art. 6525271

Das Druckklischee kann immer wieder verwendet werden. Druckfarbe wählbar in Rot oder Blau. Sie teilen uns lediglich mit, was in dem Textblock stehen soll, wählen eine Schriftart, vor dem Druck bekommen Sie einen Korrekturabzug zur Prüfung.

Papierabreibgeräte für Verpackungspapier - in verschiedenen Ausführungen

Abroller mit Stahlprofilrahmen, pulverbeschichtet in hellgrau, glatte Abrisskante.

Für alle Papier- und Folienrollen von 30 bis 75 cm Breite und bis zu Ø 22 cm und max. 20 kg!



Wandgerät Art.3400152
138,00



Untertischgerät Art.3400180
103,00



Tischgerät Art.3400151
150,00



Senkrechtabroller Art.3400175
179,00

- praktische Einhand-Bedienung dank hoher Standfestigkeit
- glatte Schiene für Papier
- federnde Abreißschiene für konstanten Druck und gute Abtrennung
- Stahlprofilrahmen in lichtgrau
- **Achtung: bei uns sind Wandhalter bzw. Tischfüße im Preis bereits enthalten!**

E109 – Apr-24

(Zugband-) Säcke für Wäsche, Abfall, Transport

Zugbandbeutel HDPE, 30 L

hervorragend geeignet für:
Kleidung mit unangenehmen Gerüchen, stark bzw. frisch verschmutzte Wäsche, zum Trennen der verschiedenen Kundenposten, oder natürlich auch für Abfall / Müll
Problemlose Verschlussmöglichkeit, schnelles und einfaches Öffnen und Schließen

HDPE, weiß eingefärbt
50 x 60 + 5 cm,
15 my stark
30 Liter Volumen



je 25 Säcke pro Rolle
(pro Karton = 24 Rollen
= 600 Säcke)

| | |
|--------------|---------------------|
| Art. 9965100 | TOP ANGEBOT! |
| 1 Rolle | 2,19 |
| ab 48 Rollen | 5% |

Zugbandsäcke LDPE, 120 L

Geeignet für Wäschetransport oder Abfall. Dank des Zugbandes ist eine höhere Befüllbarkeit als bei den üblichen Säcken möglich!



gelbes Zugband
LDPE, in blau oder in weiß
120 L Volumen
70 x 100 + 5 cm
50 my stark
je 25 Säcke pro Rolle



| Farbe | Art.-Nr. | 1 Rolle (25 Säcke) |
|-------|--------------|-----------------------|
| weiß | Art. 9965120 | 6,30 |
| blau | Art. 9965130 | 5,99 |

Mengenrabatt: ab 20 Rollen = 5%

Transparente Kunststoffsäcke LDPE, 120 L

Kräftige Premium-LDPE-Säcke - ideal als Wäschesack, Abfallsack oder Transportsack etc.

trüb-transparent
(durch Recycling-Anteil)
120 Liter Volumen
70 x 110 cm



Diesem Produkt wurde das Umweltzeichen der Bundesregierung für umweltfreundliche Produkte „Blauer Engel“ verliehen! (www.blauer-engel.de/uz30a)

Mit der höheren Quote beim Recyclingmaterial geht eine leichte Eintrübung des Materials einher, diese hat keinen Einfluss auf die Produkteigenschaften.

| | |
|-----------------------|-------------|
| Art. 9965355 | |
| 1 Rolle (25 Säcke) | 4,65 |
| ab 10 Rollen | 5% |
| ab 50 Rollen | 10% |

Abfallbeutel HDPE, 60 L



HDPE, transparent
60 Liter Volumen
62 x 75 cm
5 my stark
je 20 Beutel pro

| | |
|---------------|---------------------|
| Art. 9965310 | TOP ANGEBOT! |
| 1 Rolle | 0,75 |
| ab 100 Rollen | 5% |

Preis reduziert!

Abfallbeutel HDPE, 30 L



HDPE, schwarzgrau
30 Liter Volumen
50 x 58 cm
5 my stark
je 50 Beutel pro Rolle

| | |
|--------------|---------------------|
| Art. 9965300 | TOP ANGEBOT! |
| 1 Rolle | 0,39 |
| ab 40 Rollen | 5% |

Preis reduziert!

Drahtsackverschlüsse

Auch Drilldraht genannt.

stabile Ausführung
je 1,4 mm stark

VE = je 1.000 Stück



NEU!



| Länge | Art.-Nr. | Preis |
|--------|--------------|--------------|
| 80 mm | Art. 5313080 | 15,50 |
| 120 mm | Art. 5313120 | 16,70 |

Farbige Kunststoffsäcke LDPE, 120 L

Diese kräftigen Premium-LDPE-Säcke sind für diverse Einsatzmöglichkeiten geeignet, z.B. als Wäschesack, Abfallsack oder Transportsack etc.

In verschiedenen Farben,
z. B. für Filialen oder Liefertage.

LDPE,
120 Liter Volumen
70 x 110 cm
35 my stark

je 25 Säcke pro Rolle



| Farbe | Art.-Nr. | 1 Rolle (= 25 Säcke) | 5 % ab 10 Rollen (= 250 Säcke) |
|-------|----------------------------|-------------------------|--------------------------------------|
| blau | LDPE Premium, Art. 9965350 | 4,99 | 47,40 |
| gelb | LDPE Premium, Art. 9965351 | 5,59 | 53,10 |
| rot | LDPE Premium, Art. 9965352 | | |
| grün | LDPE Premium, Art. 9965353 | 6,25 | 59,37 |
| weiß | LDPE Premium, Art. 9965354 | | |

Weiterer Mengenrabatt ab 50 Rollen = 8 %

Farbige Kunststoffsäcke HDPE, 120 L

Diese HDPE-Säcke eignen sich für diverse Einsatzmöglichkeiten, z. B. als Wäschesack, oder Abfallsack Transportsack etc.

120 Liter Volumen
70 x 110 cm
23 my stark

je 50 Säcke pro Rolle



| Farbe | Art.-Nr. | 1 Rolle = 50 Säcke | 10 Rollen = 500 Säcke |
|-------|--------------|-----------------------|--------------------------|
| gelb | Art. 9965360 | 8,40 | 79,80 |
| rot | Art. 9965370 | | |

Mengenrabatt:
ab 50 Rollen = 10%, ab 100 Rollen = 15%

Säcke für Infektionswäsche

Wäsche-/Transportsäcke LDPE - für „INFEKTIONSWÄSCHE“, 85 L

Zur Sammlung und Transport von ggf. infektiöser und Kontaminierter Wäsche

z.B. aus Arztpraxen, Kliniken, Feuerwehr, Alten- und Pflegeheimen.
Die gelbtransparente Farbe des Wäschesackes hat den Vorteil, dass der Mitarbeiter sofort erkennen kann, welchen Inhalt der Sack hat, ohne den Sack extra öffnen zu müssen. Neben der Alarmfarbe Gelb soll der mehrfach vorhandene Aufdruck „Infektionswäsche“ die Mitarbeiter beim Umgang mit den gefüllten Säcken sensibilisieren und so helfen, versehentliche Unachtsamkeiten zu vermeiden.

- Material: Recycling-Polyethylen-Folie, 85 my stark
- gelb-transparent, mit rotem Aufdruck
- 85 L Volumen, Maße: 64 x 100 cm
- Der Sack entspricht der Größe gängiger Wäschesammelbehälter

je 20 Säcke pro Rolle



| | |
|--------------|-------------|
| Art. 9965330 | |
| 1 Rolle | 8,95 |
| ab 10 Rollen | -5% |
| ab 50 Rollen | -10% |

ZUR INFORMATION:



Die Berufsgenossenschaft für Gesundheitsdienst und Wohlfahrtspflege stellt besondere Anforderungen an Wäschesäcke zur Sammlung infektiöser Wäsche. Der hier angebotene Sack erfüllt alle geforderten Anforderungen.

Die Dicke des Sackes ist mit 85 my etwas dicker als die in der BGR vorgeschriebenen 80 my. So ist gewährleistet, dass der Sack auch bei einer möglichen technisch bedingten, leichten Abweichungen immer der Mindest-dicke entspricht.

Die gelbtransparente Farbe des Wäschesackes ist nicht vorgeschrieben. Im Detail sind die berufsgenossenschaftlichen Regeln für Sicherheit und Gesundheit bei der Arbeit in der BGR 250/TRBA 250 Abschnitt 7.2.1.

Diesem Produkt wurde das Umweltzeichen der Bundesregierung für umweltfreundliche Produkte „Blauer Engel“ verliehen!
(www.blauer-engel.de/uz30a)



Mit der höheren Quote beim Recyclingmaterial geht eine leichte Eintrübung des Materials einher, diese hat keinen Einfluss auf die Produkteigenschaften.

Wasserlösliche Wäschebeutel aus PVA - für „infektiöse Wäsche“, ca. 87 L

Für infektiöse Wäsche und kontaminierte Arbeitsbekleidung



Diese Säcke bleiben von der Befüllung über den Transport bis zum Waschgang geschlossen und schützen Ihre Mitarbeiter beim Umgang mit infektiöser und kontaminierter Wäsche (z.B. aus Arztpraxen, Kliniken, Feuerwehr, Alten-/Pflegeheimen, Hotels). Dadurch wird ein absoluter Schutz gegen Bakterien, Keime, Chemikalien, pharmazeutische Rückstände, Wanzen, Läuse gewährleistet. Zuerst löst sich der Verschluss des PVA-Foliensacks bei kaltem oder warmem Wasser auf und gibt die Wäsche frei. Beim anschließenden Waschen löst sich der PVA-Foliensack völlig im Wasser auf. Die Lösungsrückstände im Waschwasser sind umweltverträglich, ungiftig und biologisch abbaubar.

- Material: Polyvinylacetat (PVA), transparent, 20 my stark
- ca. 87 L Volumen, Maße: 660 x 840 mm
- Geruchsdicht und verschließbar mit rotem Zugband
- Gesundheitlich unbedenklich und biologisch abbaubar
- Erfüllt höchste sanitäre Standards, Hygiene- und UVV-Bestimmungen

- Die kaltwasserlöslichen Säcke lösen sich bereits ab > 30°C vollständig auf!
- Sowie auch die heißwasserlöslichen Säcke in Warmwasser > 40° C

- Haltbarkeit: 12 Monate
- Geöffnete Beutel innerhalb von 4 Wochen aufbrauchen!

Wasserlöslich ab 30°C / 40°C



| Je 25 Säcke pro Rolle im Beutel (1 Karton entspricht 4 Rollen (100 Säcke)) | Kaltwasserlöslich ab 30° C Art. 9965230 | Heißwasserlöslich ab 40° C Art. 9965240 |
|--|--|--|
| 1 Rolle | 13,90 | |
| ab 16 Rollen | - 5% | |

Arbeitshilfen, die die tägliche Arbeit erleichtern!

Knopfschutzkappe

aus sehr haltbarem Kunststoff, passend für alle Knopfgrößen. Einfachste Handhabung: einfach über den Knopf stülpen, Verschluss zudrücken und der Knopf ist optimal geschützt!



Art. 6569030

0,65

Knopfschutz und Schnallenschutz - aus Klettverschluss

Passend für alle Knopf- und Schnallengrößen.

Einfach über den Knopf oder die Schnalle stülpen, zusammendrücken – fertig!
Hält absolut fest, schont und schützt. **Häufig wiederverwendbar!** Einfache Handhabung, großer Nutzen!



Knopfschutz 6 x 7 cm
20 Stück je Packung (Tüte)
in 2 Farben erhältlich

| | | |
|---|--------------|------------------------|
| weiß | Art. 6569100 | 11,40 / Packung |
| schwarz | Art. 6569105 | 12,00 / Packung |
| Mengenrabatt; ab 10 Pack. = 5%, ab 50 = 10% | | |



Schnallenschutz 12 x 10 cm
5 Stück je Packung (Tüte)
verschiedene Farben (unsortiert)

| | |
|--|------------------------|
| Art. 6569110 | 11,65 / Packung |
| Mengenrabatt: ab 10 Pack. = 5%, ab 25 = 10%, ab 50 = 15% | |

Textil- Markierungsstifte



NEWHOUSE
Das Original!

Reinigungsbeständige Markierungsstifte, zur Kennzeichnung von Textilien. **schwarz**

Einzelabnahme oder als Packung mit 12 Stk.

| | |
|--------------|-------------|
| Art. 6560010 | |
| 1 Stift | 1,45 |
| ab 12 Stifte | -10% |

Abroller - für bis zu 2 Rollen Hydrofix-Zeichenbänder

Mit dem neuen schönen Abroller „De Luxe“ wird das Auszeichnen zum praktischen und optischen Vergnügen!

Zur Verwendung aller gängigen großen Rollen für normale Garderobe kommt jetzt noch die Möglichkeit hinzu, gleichzeitig eine schmale Rolle (als Hemdenstreifen) zu benutzen - genial!

Glatte, dunkelbraune Holzausführung, stabile Rollenführung, verstellbarer Stifthalter
(Lieferung ohne Stift und Rolle)

| | |
|--------------|--------------|
| Art. 6510353 | 22,70 |
|--------------|--------------|

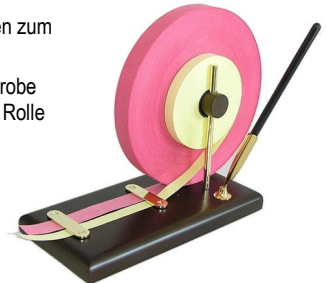

GRAFTEX

Fine writing instruments

Marking pen for laundry & drycleaning



GRAFTEX
Die Preiswerte Alternative!

Reinigungsbeständige Markierungsstifte, zur Kennzeichnung von Textilien. **schwarz**
Chlor- und waschfest.

12 Stifte pro Packung

| | |
|--------------|-------------|
| Art. 6560009 | |
| 1 Packung | 7,70 |

Hydrofixband - zur Wäschekennzeichnung

Als Hydrofixrolle oder -streifen, in verschiedenen Farben erhältlich.



Rollenbeispiele (Rosa und Orange)

Farbtabelle (Farbabweichungen möglich)



| Hydrofixband - Rolle 46 x 12,5 mm, Kern 25 mm | | |
|--|----------|--------------------------|
| Farbe | Art.-Nr. | Preis |
| gelb | 6520200 | 1,85 pro Rolle |
| weiß | 6520210 | |
| grün | 6520220 | |
| rot | 6520230 | |
| blau | 6520240 | |
| rosa | 6520250 | |
| orange | 6520260 | |
| lila | 6520270 | |

ABVERKAUF
Solange Vorrat reicht!
Alternativ empfehlen wir Hydrofixstreifen

| Hydrofixband - Rolle 180 x 20 mm, Kern 25 mm | | |
|---|----------|--------------------------|
| Farbe | Art.-Nr. | Preis |
| orange | 6512104 | 5,95 pro Rolle |
| rot | 6512106 | |
| hellgrün | 6512108 | |
| rosa | 6512109 | |

| Hydrofix-Streifen 120 x 20 mm, ca. 3500 Streifen im Karton, 1kg | | |
|--|----------|----------------------------|
| Farbe | Art.-Nr. | Preis |
| gelb | 6511901 | 13,10 pro Karton |
| blau | 6511902 | |
| braun | 6511903 | |
| orange | 6511904 | |
| weiß | 6511905 | |
| rot | 6511906 | |
| hellgrün | 6511908 | |
| rosa | 6511909 | |
| lila | 6511910 | |
| grün | 6511911 | |

Retouchierstifte CarbOthello

Zum Angleichen von unerwünschten Farbstellen und zur Fleckabdeckung.

Top-Qualität von **STABILO**!

Mit hohem Pigmentanteil = starke Deckkraft.

Verschiedene Farbstufen übersichtlich in Metalltui.



| Ausführung | Art.-Nr. | Preis |
|---------------------|----------|--------------|
| Etui mit 12 Stiften | 6580012 | 22,00 |
| Etui mit 24 Stiften | 6580024 | 41,35 |
| Etui mit 48 Stiften | 6580048 | 76,80 |
| Etui mit 60 Stiften | 6580060 | 97,85 |

Einzelne Retouchierstifte lieferbar!

| Farbe | Art.-Nr. | Preis | Farbe | Art.-Nr. | Preis |
|-----------|----------|--------------------------|-----------|----------|--------------------------|
| weiß | 6581100 | 2,15 | hellblau | 6581450 | 2,05 pro Stift |
| gelb | 6581205 | 2,05 pro Stift | grün | 6581575 | |
| rot | 6581305 | | braun | 6581635 | |
| dunkelrot | 6581325 | | hellbraun | 6581655 | |
| blau | 6581390 | - | schwarz | 6581750 | 2,20 |

Arbeitshilfen, die die tägliche Arbeit erleichtern!

Faltenklammern

V2A, Jacke gerade, 185 x 30 mm

Art. 3834000
30,20



V2A, Jacke gerade, 190 x 50 mm

Art. 3834020
48,15



V2A, Jacke gebogen, 280 x 30 mm

Art. 3834001 **50,60**



Ohne Abbildung, aber baugleich:

V2A, Jacke gebogen, 280 x 28 mm

Art. 38340011 **41,80**



V2A, für Ärmel,
160 x 22 mm
230 g leicht

Art. 3834030 **25,80**



V2A, Topper, 300 x 30 mm

Art. 3834100 **41,60**



V2A, Topper Spezial, 290 x 28 mm

Art. 3834101 **35,40**



V2A wie CISELL,
abgewinkelt
220 x 45 mm

Art. 3834200
59,40



Für alle Faltenklammern führen wir auch Ersatzteile! (wie Gummis, Federn mit 3 oder 5 Windungen und Nieten.)

Ärmelspanner aus Holz



gebogene Holme,
68 cm lang
stoffbespannte Feder

Art. 3812000
14,50



gerade Holme,
58 cm lang
stoffbespannte Feder

Art. 3813000
14,75



kurze gerade Holme,
41 cm lang
stoffbespannte Feder

Art. 3813100
14,55



Ersatzfeder
Art. 3814000
7,60



Ersatzfeder
Art. 3814100
6,55

Ärmelspanner Hajo-Fix

Die bewährte Alternative zum herkömmlichen Ärmelspanner!
Hajo-Fix = Finishen ohne Ausbeulen und ohne Abdrücke



Nr. 1

Standard,
z.B. Sakko,
normale Ärmel



| |
|------------------------|
| Art. 3855000 |
| 1 Stück 14,40 |
| ab 10 Stück 15% |

Nr. 2

Bluse, Kostüm,
schmale Ärmel
Verkauf paarweise
Preis pro Stück



| |
|------------------------|
| Art. 3855100 |
| 1 Stück 13,40 |
| ab 10 Stück 15% |

Nr. 3

Mantel, Jacke
Preis pro Stück



| |
|------------------------|
| Art. 3855200 |
| 1 Stück 15,55 |
| ab 10 Stück 15% |

Ärmelspanner aus Edelstahl

mit Kunststoffüberzug
Einfache 1-Hand-Bedienung!

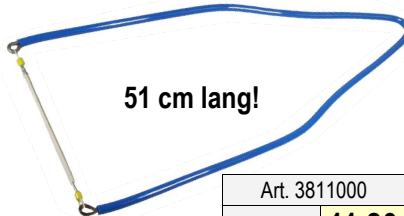

51 cm lang!

| |
|-----------------------|
| Art. 3811000 |
| 1 Stück 11,80 |
| ab 4 Stück 10% |

Ärmelspanner für Kurzarmhemden



Unglaubliche 60 g leicht!
Einhand-Bedienung,
gummierte Enden

| |
|--------------|
| Art. 3810000 |
| 16,85 |

Modell bekannt aus dem Veit-Programm

Faltenklammer Hajo-Fix

HAJO-Fix 8000

leichte Klammer zum Finishen von Hemden und Sakkos mit Schlitz.
1 Packung = 8 Stück



| |
|------------------------|
| Art. 3858000 |
| 1 Packung 29,90 |
| ab 5 Pack 5% |
| ab 10 Pack 7% |
| ab 25 Pack 10% |
| ab 50 Pack 15% |

Arbeitshilfen, die die tägliche Arbeit erleichtern!

Ärmelbügelbrett



| Bügelbrett mit Bezug | | |
|----------------------|----------------|----------------|
| Klein | Mittel | Groß |
| 42 x 8 x 4,5 cm | 59 x 10 x 7 cm | 58 x 13 x 8 cm |
| Art. 5119310 | Art. 5119311 | Art. 5119312 |
| 40,80 | 41,30 | 41,95 |
| Ersatzbezüge einzeln | | |
| Klein | Mittel | Groß |
| Art. 5119315 | Art. 5119316 | Art. 5119317 |
| 8,10 | 10,00 | 9,10 |

Bügelhandschuhe

Aramid
in Blau, 23 x 17 cm
Art. 5113952
8,95

Nylon
in Blau, 23 x 17 cm
Art. 5113950
8,10

Baumwolle
in Natur, 23 x 17 cm
Art. 5113951
7,15

Bügelpatsche



| | |
|--|--|
| Patsche „Klein“, V2A, mit Bezug 27 x 20 cm Art. 3834310 27,80 | Patsche „Groß“, V2A, mit Bezug und Filz 30 x 22 cm Art. 3834300 29,80 |
| Patsche „Groß“ ohne Bezug Art. 3834302 26,10 | Ersatzfilz für große Patsche (ohne Abb.) Art. 5119209 2,35 |

Spühflasche / Druckpumpzerstäuber

Formschönes Gerät aus stabilem Kunststoff zum mühelosen Versprühen größerer Flüssigkeitsmengen. Druckaufbau durch Pumpen. **Mit verstellbarer Messingdüse, Ø 0,5 mm.** Ein Daumendruck auf die Sprühtaste genügt für eine gleichmäßige, konstante Zerstäubung, deren Feinheit kann durch Drehen der Messingdüse reguliert werden.



Hilfreich: Eine Markierung zur Indikation des max. empfohlenen Füllinhalts sowie die Einteilung in die gängigen Mischverhältnisse 1:10 (10%), 1:20 (5%) und 1:50 (2%)

| | |
|--|--|
| 1 Liter Flasche Art. 0302200 10,95 | 1,5 Liter Flasche Art. 0302205 13,95 |
|--|--|



ideal zum Befeuchten von Bügelwäsche!

Optionales Zubehör:

Stabile Sprühverlängerung 30 cm, mit Messingdüse, Ø 0,5 mm
Erleichtert das Sprühen bei schwierig zu erreichenden Stellen.

Art. 0302221
4,30



Markierungsringe - Set mit 5 Farben (wie Abb.)

Zur farblichen Kennzeichnung je nach Einsatzzweck. (z.B. wenn sie mehrere Flaschen im Einsatz haben.)

Art. 0302220
2,50 / Pack



Nadeldecken



Die perfekte Arbeitshilfe beim Bügeln von Samt!
Der Stoff wird aufgelockert und nicht plattgebügelt.

| Größen | Art.-Nr. | Preis |
|---------------|--------------|---------------|
| 330 x 130 mm | Art. 0362033 | 54,00 |
| 600 x 150 mm | Art. 0362060 | 67,00 |
| 700 x 300 mm | Art. 0362070 | 109,00 |
| 900 x 200 mm | Art. 0362090 | 92,00 |
| 1050 x 200 mm | Art. 0362105 | 105,00 |
| 1200 x 400 mm | Art. 0362120 | 179,00 |

Reißverschluss-Schutz-Clip

Schützt den Reißverschluss sicher beim Waschen oder Bügeln!



9 x 2 cm, aus Kunststoff, weiß

Einzel- oder Kartonabnahme
10 Stk/ Karton

Art. 6569200
4,99 / Stück
Mengenrabatt
ab 10 Stk = 5%

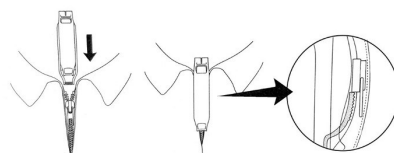
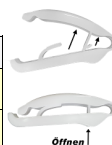

Verschluss-Clip

Zum Verschließen von Wäschenetzen, sowie auch ideal um mehrere Drahtbügel zusammenzufassen!

Kunststoff, rot, 96 mm breit
Hitzebeständig bis 90 Grad

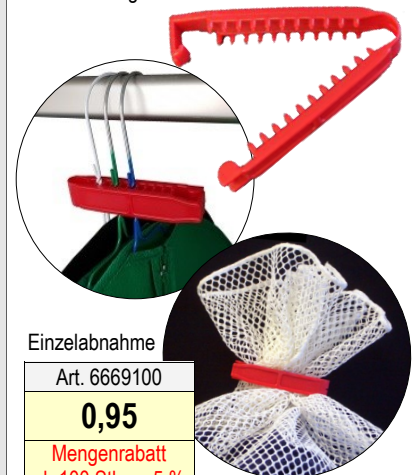

Einzelabnahme

Art. 6669100

0,95

Mengenrabatt
ab 100 Stk. = 5%

E 37K - Mrz-24

Arbeitshilfen, die die tägliche Arbeit erleichtern!

Appretur-Spray/ Sprühstärke

Für gezielten Halt einzelner Textilbereiche, wie z.B. Hemdenkragen und Manschetten. **Pflegt die Kleidung und schützt die Fasern.**

Erleichtert das Bügeln, schützt vor Verknitterungen, gibt zusätzlichen Halt und verleiht der Kleidung ein gepflegtes und frisches Aussehen.

Nach der Behandlung duftet die Wäsche angenehm frisch.

Aufdruck mit Anwendung in 7 Sprachen. **Ideal zum Weiterverkauf!**



| |
|-----------------------------|
| 500 ml Dose Art. 0302400 |
| Dose 2,50 |

Appretur-Spray

Die professionelle Appretur von **BÜFA!**

Sorgt für ein perfektes Bügelergebnis, gibt den Textilien neue Frische, einen fülligen, festen Griff und verbessert den Tragekomfort! **Verwendbar auf allen Stoffen.**

Auf Kunstharzbasis

BÜFA

| |
|---------------------------------|
| 500 ml Dose Art. B8370002902 |
| Dose 10,00 |



Silikon-Imprägnier-Spray

Zum Imprägnieren aller Textilien, auch für Lederkleidung und zum Imprägnieren gereinigter Teppiche.

Diese Silikon-Imprägnierung bewirkt eine hochwirksame Wasserabweisung auf Textilien. Die Luftdurchlässigkeit bleibt dabei erhalten. Das Spray kann auch in Kombination mit anderen Textilausrüstungsmitteln eingesetzt werden.

Ideal auch zum Weiterverkauf!

(Inhalt reicht für ca. 20-25m²)

| |
|-----------------------------|
| 500 ml Dose Art. 0301400 |
| Dose 5,10 |
| ab 12 St. 5% |



Antistatik-Spray

Entfernt Falten von verknitterten Textilien, frischt Stoffe auf, beseitigt Gerüche, wirkt antistatisch und bringt somit Kleidung wieder in einen tadellosen Zustand!

Einsprühen, 5-10 Minuten warten, glatt ziehen.

Ideal zum Weiterverkauf an Ihre Kunden, wenn diese keine Zeit oder Lust zum Bügeln haben!

Eignet sich auch für Knitterfalten von Zelten, Falten, die durch die Lagerung entstanden sind zum Auffrischen von Hosenfalten und Plissée.

geruchlos,
nicht brennbar
und ungiftig

| |
|-----------------------------|
| 280 ml Dose Art. 0302510 |
| Dose 6,40 |
| ab 24 St. 5 % |



Antistatik-Spray

Beseitigt elektrostatische Aufladung von Bekleidung, Wäsche und Strümpfen.

Antistatex verhindert unangenehme statische Entladung und ein Aneinanderkleben von Textilien.

geruchlos, ungiftig

| |
|-----------------------------|
| 280 ml Dose Art. 0302520 |
| Dose 4,90 |
| ab 24 St. 5 % |



Antiglanz-Tuch

Zur Vermeidung von Glanz beim Bügeln. **63 x 32 cm**

Das Bügeltuch wird auf die zu bügelnde Wäsche gelegt. Man verwendet es vorzugsweise zum Bügeln von Wolle. Es bewirkt, dass die Oberfläche der Wäsche nicht glänzt.



| |
|--------------------|
| Art. 5113970 |
| Stück 10,55 |

Antiglanz-Spray

Sollte auf keinem Bügeltisch fehlen! **Zur Behandlung/ Beseitigung von Glanzstellen!**

Die Anwendung erfolgt nach dem Bügeln! Über eingesprühte Flächen nicht mehr Bügeln!



| |
|--|
| Sprühflasche 100 ml Art. 0303710 |
| 5,90 |

| |
|---|
| Nachfüllflasche 500 ml Art. 0303750 |
| 13,50 |

Nachfüllflaschen (Leer)

Preisgünstige Leerflaschen für Verpackung, Lagerung oder zum Umfüllen von diverseren Flüssigkeiten z.B. im Labor- & Industriebereich. stabiler Kunststoff, bruchsicher, auslaufsicher



| |
|---|
| Sprühflasche 100 ml Art. X0303710 |
| 1,79 |

| |
|--|
| Vierkantflasche 500 ml Art. X0303750 |
| 1,79 |

Hinweis: Die Öffnung der Vierkantflasche vor Erstgebrauch bitte mit einer Schere oder Messer freischneiden!

Arbeitshilfen, die die tägliche Arbeit erleichtern!

Reißverschlusspray TRIBO

Nie wieder schwergängige & hakende Zipper!



- pflegt und schmiert Metall- und Kunststoff-Reißverschlüsse
- macht Schieber und Glieder von Reißverschlüssen leichtgängig
- öl- bzw. fettfrei, somit auch bei feinen Stoffen unbedenklich
- exakte Verteilung mit einem Dosierröhrchen
- auch für Gardinenleisten und Türschlösser geeignet

Art. 0303500

2,20

Abroller für Klebefilm



(Rollenaufnahme für 1" und 3"-Rollen!

aus Kunststoff, ca. 8 x 20 cm, schwere Ausführung, scharfe Sägezahnmesser, mit Stift-Fach

Art. 6510616

9,80

Lieferung erfolgt ohne Stift, Schere & Kleberolle

Klebefilm/ Paketband

Transparent 66 m lang x 75 mm breit



Art. 6530075

3,10 / Rolle

Mindestabnahme 6 Rollen (= 1 Pack)

Braun 66 m lang x 50 mm breit



Art. 6530050

2,30 / Rolle

Mindestabnahme 6 Rollen (= 1 Pack)

Silikon-Gleitspray



Für alles, was geschmiert werden muss ohne zu fetten, z.B. Bügeleisensohlen, Gleitschienen, Reißverschlüsse, Rollen, Scharniere usw.

Ideal auch zum Weiterverkauf!

400 ml Dose

Art. 0303400

Dose **3,50**

ab 24 St. **3,15**

Klebefilm für Abroller



Mindestabnahme je 6 Rollen (= 1 Pack)

PVC, Transparent 66 x 15 mm
120 Rollen /Karton
Art. 6530015 **1,45 / Rolle**
ab 120 Rollen 10%

PVC, Transparent 66 x 12 mm
144 Rollen /Karton
Art. 6530012 **1,29 / Rolle**
ab 24 Rollen 3%,
ab 144 Rollen 5%

PP, Acrylatkleber 28µm,
leise abrollend
66 x 12 mm
144 Rollen /Karton
Art. 6530012PP **0,82 / Rolle**
ab 24 Rollen 3%,
ab 144 Rollen 5%

Temperatur-Meßstreifen

Zum Überprüfen der Temperatur von Bügeleisen, Fixierpressen und sonstigen Geräten.



| Messbereich | Art.-Nr. |
|-------------|----------|
| 41-104°C | 7550041 |
| 104-143°C | 7550104 |
| 127-171°C | 7550127 |
| 143-182°C | 7550143 |
| 182-224°C | 7550182 |
| 210-260°C | 7550210 |

40 Stück im Beutel

1 Beutel **42,40**

Vorsortierbügel, verchromt

Zum Zusammenfassen von größeren Kundenposten. Kein langes Suchen mehr!



Haken für Kleiderstangen

Stabile Metall-Klemme zum Befestigen von Annahmekarten, Zetteln, Hinweisen etc.

Optimales Handling durch stabile Klemmenbefestigung und hohe Welle

Art. 5530020

pro Stk. **1,25**

Neues Modell mit 2 Haken!

Art. 5530050

pro Stk. **1,95**

Abhängekette

Eine tolle Arbeitshilfe!

Am Bügelplatz befestigt, kann man mit einem Handgriff den Kleiderhalter höhenverstellen, um Textilien vorübergehend abzuhängen, z.B. zum Dämpfen, Abkühlen etc.

ca. 2 m lange Kette mit Öse für Befestigung, höhenverstellbarem Haken und Zuggewicht.

Art. 6510444

27,00



Gummiringe, rot

Gummibänder eignen sich u.a. auch ideal um mehrere Kleidungsstücke zusammenzufassen!

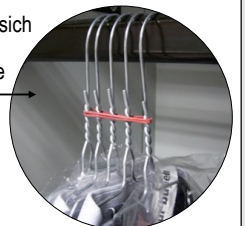

Ø 80 x 1,2 mm dick

1 kg Pack

Art. 5132085

9,95



Fussel und Pilling? - Dagegen haben wir etwas...!

Sie haben das Problem, wir haben die Lösungen!

Der Kunde erwartet von seinem **Profi der Textilpflege**, dass er seine gereinigten Kleidungsstücke nicht nur sauber, sondern auch ohne Fusseln und Pilling zurückerhält.

Wir bieten Ihnen effektive Hilfsmittel, um lästige Fusseln und Pilling schnell zu beseitigen. Sie haben die Wahl!

Was ist eigentlich Pilling? Lat. pillus = Filz = ist ein unerwünschtes Zusammenrollen von Faserenden an der Textiloberfläche zu noppenartigen Büscheln, Nestern oder Knötchen. Es tritt besonders an tragebeanspruchten Kleidungsstellen auf und bleiben wegen der hohen Faserfestigkeit am Textilgut hängen.

Pillingkratze mit Holzgriff

Entfernt kraftvoll und großflächig lästige Fusselkügelchen, Pillingreste und Haare. Die Kratze zeigte sich im Test als besonders effektiv um Tierhaare & fest sitzende Fussel- & Fusselknoten bspw. von Decken, Kunstfellen, Tiermöbeln & gewebten Möbelstoffen, Teppichen (Flach- & Hochflor), Läufern und Schmutzfangmatten zu entfernen!

Ideal geeignet für: verschied. Polyesterstoffe, Samt, Plüsch, Fleece, Florgewebe/ Polgewebe, Velour.

Nicht geeignet für: fein strukturierte, grob gewebte oder gestrickte Stoffe, Teppiche/ Läufer mit Kettel- oder Schlingenoberfläche, zur Anwendung über Nahstellen (ggf. auslassen)

Die Kratze sollte zunächst auf kleiner Fläche getestet werden.

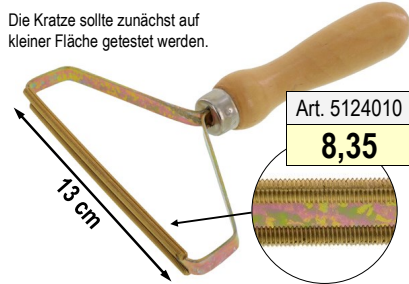

Art. 5124010
8,35

Pillingbürste, doppelseitig

Mit doppelseitigem Borstengewebe (2 Härtegrade), inklusive Kratze zum Reinigen.



Art. 8893550
3,30

Kratze mit Metalborsten

Grobe Kratze mit rotem Kunststoffgriff. Zum Entfernen von Schmutz und Fusseln von Pressen und Bezügen. Auch ideal zum Aufkämmen von Kunstfellen oder bürsten von Tierfellen geeignet.

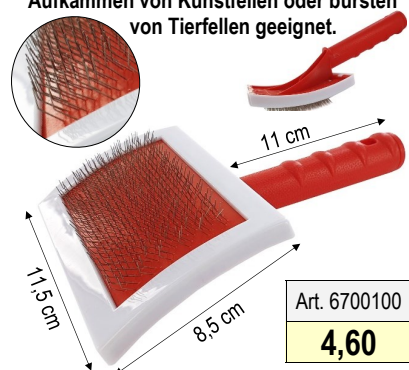

Art. 6700100
4,60

Pillingkratze Eazy

Handliche kleine Kratze, beseitigt Pilling und Fussel bei Baumwolle, Polyester, Kaschmir, Seide, Acryl



Art. 5124000 **2,05**

Mengenrabatte:
ab 20 Stück = 5%, ab 100 St. = 10%



Bei einer Abnahme
ab 20 Stück erfolgt
die Lieferung im
Displaykarton!

Pillingkratze Eazy, neutral

Verkauf lose, ohne Aufdruck, zum Eigengebrauch oder als ideales „Give-away“ für Ihre Kunden ohne oder mit dem optionalen goldfarbigen Werbe-Etikett! (s. Unten)



Art. 5124005 **1,85**

Mengenrabatt: ab 20 Stück = 5%,
ab 100 St. = 10%, ab 400 St. = 15%

Selbstklebende Etiketten

Etiketten (zur eigenen Beklebung) z.B. f. Pillingkratze. Bedruckt mit ihrem Wunschtex! Jeder Text mit Wunschfarbe und sogar Grafiken möglich!



Etikettengröße:
40,6 x 25,4 mm
1 Satz =
Etiketten
(8x A4-Bogen)

Etikett weiß, bedruckt, 1 Satz
Art. 1340100 **6,90**

Mengenrabatt: ab 3 Sätzen = 3%,
ab 6 = 6%, ab 10 = 10%

Bonus:

Bei Abnahme ab
288 Eazy-Pillingkratzen
bekommen Sie nicht nur den Mengenrabatt
von **10%**, wir schenken Ihnen auch
288 bedruckte Etiketten dazu!

Fusselrasierer

Modell SM-1903



Art. 8955100
12,90

Gerät, vielseitig einsetzbar bspw. an Jacken, Pullover, Polstermöbel, Autositze etc.)

Inkl. Reinigungspinsel und Netzteil 230 V, oder Batteriebetrieb möglich (benötigt werden 4 handelsübliche Batterien R14P/1,5V)

Auffangbehälter für Fusseln, robuste Schermesser, (gesichert bei geöffneter Messerabdeckung!)



Ersatzteile lieferbar!

| | | |
|-------------------------------------|--------------|-------------|
| Ersatz-Messer (Aufsatz mit Messern) | Art. 8955105 | 1,95 |
| Netzadapter 230 V | Art. 8955120 | 6,50 |

E 33K - Mrz-24

Fusselroller und Textilbürsten

Profi-Fusselroller „Erafix“

Seit Jahrzehnten bewährt und qualitativ hochwertig!

Blätter mit Abrissperforation.



Erafix

Sparpaket
1 Profi-Griff (blau, stab. Kunststoff + Metall)
+ 7 Rollen à **9 Meter**

| | |
|--------------|--------------|
| Art. 8893307 | |
| 1 Set | 19,90 |

Ersatzrollen

1 Rolle à **9 Meter**
(1 Karton = 9 Stück)

| | |
|--------------|-------------|
| Art. 8893365 | |
| 1 Rolle | 2,60 |



Fusselroller

1 Rolle à **5 Meter**, komplett mit Kunststoff-Griff in Gelb und glasklarer Schutzkappe

| | |
|--------------|-------------|
| Art. 8893154 | |
| | 2,50 |

Ersatzrolle

1 Rolle à **5 Meter**

| | |
|--------------|-------------|
| Art. 8893250 | |
| | 1,90 |



Im Zusammenhang mit einer Erafix-Bestellung senden wir Ihnen auf Anfrage diesen Metall-Verkaufsstander kostenfrei mit. Ein echter Blickfänger für Ihre Ladentheke!

| | |
|--------------|--|
| Art. 8893150 | |
|--------------|--|

Erafix-Profi-Abroller-Griffe

Für den professionellen Anwender.
Passend für alle bei uns erwerblichen Klebrollen!



Profi-Griff „Winkel-Form“
stabiler Kunststoffgriff, schwarz (Kunststoff + Metall)

| | |
|--------------|-------------|
| Art. 8893900 | |
| 1 Stk | 6,60 |



Profi-Griff „Gerade Form“
stabiler Kunststoffgriff, blau (Kunststoff + Metall)

| | |
|--------------|-------------|
| Art. 8893910 | |
| 1 Stk | 6,60 |

Textilbürsten f. Wolle „X Lana“

Spezialbürsten für Kleidungsstücke aus Wolle, entfernt Fusseln und Pilling auf sämtl. Strickwaren.

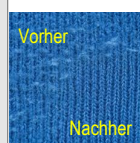

| | | |
|---|--------------|-------------|
| „DELICATA“ - für feinere Woll- und Garn-Arten | Art. 6510677 | 3,50 |
| „FORTE“ - für grobe Wolle | Art. 6510674 | |

Mengenrabatte bei größerer Abnahme!

Doppelseitige Bürste „DELICATA + FORTE“ (2 in 1)



| | |
|--------------|-------------|
| Art. 6510680 | |
| | 3,95 |

Mengenrabatte bei größerer Abnahme!

Profi-Fusselroller „PLICK“

Unschlagbar in Preis und Qualität! **PLICK**

Abrissperforierte Klebeflächen, einfacher und schneller Rollenwechsel.
Ideal auch zum Weiterverkauf an Ihre Kunden!

Sauberer, einfacher Blattwechsel dank rautenförmiger Blätter ohne Abrissperforation



Sparpaket

1 Griff + 6 Profi-Rollen à 8 Meter

| | |
|--------------|--------------|
| Art. 6510665 | |
| 11,75 | 10,60 |
| 12 Stück | -5% |

Ersatzrollen

Rolle à **8 Meter**

| | |
|--------------|-------------|
| Art. 6510664 | |
| 1 Stück | 2,10 |
| 48 Stück | -5% |

Einzelroller

1 Griff + 1 Rolle à 8 Meter

| | |
|--------------|-------------|
| Art. 6510660 | |
| 1 Stück | 2,35 |
| 48 Stück | -5% |

Textil- & Polsterbürste, drehbar

Für schnelles und einfaches Entfernen lästiger Flusen, Haare von allen Textilien und Polstern.

Durch die drehbare Bürste für beide Arbeitsrichtungen sowie für Links- und Rechtshänder geeignet. Blauer Griff, rote Bürste.



Praktisch! hier zeigt ein Pfeil an, in welche Richtung über den Stoff gestrichen werden muss.

| | |
|--------------|-------------|
| Art. 6510668 | |
| 1 Stück | 2,60 |
| 24 Stück | -10% |

Fussel und Pilling? - Dagegen haben wir etwas...!

Pillingstein / Fusselstein

Mit dem "Magic Brick" können Sie Textilien aus Schurwolle, Cashmere, Seidengemische, Baumwolle wie auch Leinen von Knübelchen und Flusen befreien. Auch für Wildleder und Velour können Sie den Fusselstein verwenden.

Anwendung: Reiben Sie einfach über das Textil. Der Lavastein nimmt die Wollknötchen einfach ab und kämmt zudem dabei die Wollfasern glatt.

Hinweis: Der Stein verbraucht sich, d.h. das Material reibt sich im Einsatz ab. Daher müssen die behandelten Textilien nach dem Entfusseln gründlich ausgeschlagen bzw. ausgeklopft werden.

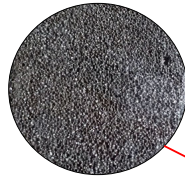

Art. 5124030

2,50



Format 11 x 5 x 2 cm

Ab 10 Stück erfolgt die Lieferung im Displaykarton.



Profi-Fusselroller „Magic Clean“



Magic-Clean



Einzelverpackung
1 Griff + 2 Rollen
je à 3 Meter, 30 Blatt

Einfacher Wechsel der Klebeblätter, rautenförmige Blätter ohne Abrissperforation.

Ideal auch zum Weiterverkauf an Kunden!

Art. 6510650

| | |
|-----------|-------------|
| 1 St. | 2,45 |
| ab 24 St. | -5% |
| ab 48 St. | -10% |



Mottenschutz



Mottenschutz-Säckchen „Colibri“

Mit Mottenschutz lässt sich ein Befall sicher vorbeugen!

Erheblich längere Wirksamkeit als bei den üblichen, reinen Zedernholzprodukten (6 Monate!).

Angenehmer, aromatischer Duft dank einer Spezialmischung aus 15 natürlichen ätherischen Ölen (Zeder, Thymian, Zitrone usw.) auf Sandelholzpulver - reine Naturprodukte!

Wirkt somit nicht nur zuverlässig gegen Motten, sondern auch gegen unangenehme Gerüche (Tabak, Schimmel usw.).

Wahlweise mit zusätzlichem Lavendel- oder Zedernholzduft. Umweltfreundliche Verpackung.

Jedes Säckchen ist einzeln in Folienhülle verpackt



Säckchen für Schrank oder Schublade

| | | |
|---------------------------------------|------------------------------|--------------------------------|
| Lemongrassduft Art. 8891320 | Lavendelduft Art. 8891330 | Zedernholzduft Art. 8891335 |
| Pro Packung à 3 Stück einer Sorte je: | | 5,90 |



Säckchen zum Hängen, z. B. für die Kleiderstange

| | | |
|--------------------------------|------------------------------|--------------------------------|
| Lemongrassduft Art. 8891300 | Lavendelduft Art. 8891310 | Zedernholzduft Art. 8891315 |
| pro Stück je | | 3,25 |



Bei Abnahme von 10 Hängern oder 5 Päckchen für die Schublade, erfolgt die Lieferung im Displaykarton!



Mottenbox-Klebefalle - gegen Kleidermotten

- ⇒ zur Befalls-Überwachung (Monitoring)
- ⇒ sichere Wirkung durch Pheromon-Lockstoff
- ⇒ Kontrolle Ihrer Kleiderschränke und Naturtextilien
- ⇒ giffrei und geruchslos
- ⇒ mit Haken zum Aufhängen an Kleiderstangen
- ⇒ Wirksamkeit: 10-12 Wochen

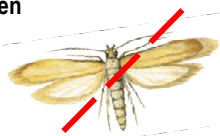

Wirkung:

Die Mottenbox besteht aus einer Fangschachtel, Klebebrett und einem Dispenser mit Spezial-Pheromon. Das für Menschen ungiftige Pheromon (Sexuallockstoff der weiblichen Motte) entweicht dem Dispenser und zieht männliche Kleidermotten an, die dann auf der Klebefläche haften bleiben. Auf diese Weise wird eine weitere Befruchtung verhindert und der Befall beständig dezimiert.



| | |
|--------------|-------------|
| Art. 8891150 | |
| 1 Pack | 4,90 |
| ab 10 Pack | 4,66 |



Milbenschutz/ -bekämpfung, Wäscheklammern

Matratzen-Clean-Spray das Original - von Potema®

Für gesunden Schlaf und hygienisches Wohnen!

Neutralisiert den allergenhaltigen Hausstaubmilbenkot.
Geruchsneutralisierend, z. B. bei Tier- und Uringeruch, Zigarettenrauch.
Besonders für Matratzen, Polster, Teppich, Gardinen, Plüschtiere.



- Reduktion der Hausstaubmilbe zu 99%
- Neutralisierung der Allergene
- Verhinderung von Schimmelbildung
- Neutralisierung von Gerüchen (Urin etc.)
- angenehmer Frischegeruch
- gute antibakterielle Wirkung
- Textilfaserschutz
- ideal für die professionelle Reinigung
- in Kliniken und Hotels
- weltweit bekannte marke, patentiertes Verfahren
- 6 Jahre Mindesthaltbarkeit!
- jedem bekannt aus TV-Werbung

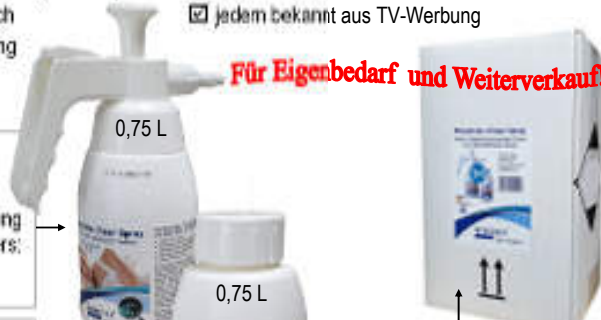

Für Eigenbedarf und Weiterverkauf!

Sprühflasche mit Pumpmechanik

| | |
|----------------------------|-----------------------------------|
| 0,75 Liter Art. 0303916 | VK-Empfehlung des Herstellers: |
| 19,50 | 35,90 |

Nachfüllflasche mit Schraubverschluss

| | |
|----------------------------|-----------------------------------|
| 0,75 Liter Art. 0303917 | VK-Empfehlung des Herstellers: |
| 14,80 | 19,90 |

Sparpaket: Pumpsprüh- und Nachfüllflasche

| | |
|--------------------------------|-----------------------------------|
| 2 x 0,75 Liter Art. 0303918 | VK-Empfehlung des Herstellers: |
| 29,90 | 35,90 |

Supergünstige Preise! So günstig kaufen Sie nicht einmal im Internet!

Milbenspray „Anti Milbe“

Natürlicher Textilschutz vor Hausstaubmilben!

Natürliche Wirkstoffe bekämpfen und beseitigen die Milben und unterbrechen deren Eiablage.

Schützt Matratzen, Decken, Teppiche und sonstige Textilien im Wohnbereich.

Nicht nur Allergiker werden aufatmen, dieses Mittel gehört in jeden Haushalt!

Ohne Treibgas!
Sprüht mit reiner Atemluft!
Inhalt ist ausreichend für ca. 25 m².
Geprüfte Qualität durch unabhängige Laboratorien.

Wirkdauer: 2-3 Monate, bei unbenutzten Textilien bis zu 1 Jahr. #

200 ml Sprühdose

| |
|--------------|
| Art. 0303911 |
| 6,75 |



Holz - Wäscheklammern „extra stark“

Die hält, was ihr Name verspricht:
es ist ein Druck von ca. 2 kg nötig, um die Klammer zu öffnen!



Wäscheklammer aus Buchenholz, 72 mm lang, mit starker, rostfreier Spiralfeder.



| | |
|--------------|--------------------|
| Art. 0304110 | |
| 1 Packung | 5,60 |
| ab 10 Pack | 5,32 / Pack |
| ab 50 Pack. | 5,04 / Pack |

Packung 50 Stück



| | |
|--------------|--------------|
| Art. 0304115 | |
| 1 Karton | 99,00 |

1 Karton = 1.000 Stück (= 0,09 Cent/ Stk)

Holz - Wäscheklammern, mit starker Außenringfeder

Wäscheklammer aus Buchenholz, 72 mm lang, mit starker, außenliegender, rostfreier Feder, Das verhindert ein Verdrehen der Klammern und sorgt für dauerhafte Spannkraft!



ca. 1,8 kg
Druck ist zum Öffnen der Klammer nötig.

Packung 50 Stück

| | |
|--------------|--------------------|
| Art. 0304105 | |
| 1 Packung | 5,30 |
| ab 10 Pack | 5,04 / Pack |
| ab 50 Pack | 4,77 / Pack |



Wäscheklammern aus Kunststoff, farbig

Top-Qualität zum Eigenbedarf oder Weiterverkauf an Ihre Kunden!

besonders stabil
7-spiralige rostfreier Feder
Länge: 80 mm
Breite: 10 mm
5 Farben je Pack
(gelb, blau, rot, weiß, grün)



| | |
|--------------------|--------------------|
| Art. 0304150 | |
| Packung = 50 Stück | 3,75 / Pack |
| Farben gemischt! | |



„starke Ausführung“

Shop in Shop - Produkte zum Weiterverkauf oder als Eigenbedarf

Universal-Microfaser-Reinigungstücher - für diverse Oberflächen in Küche, Bad, Auto, Büro etc.

Magic-Star® - Microfasertuch, 40 x 40 cm, Rand vernäht
80% Polyester-Microfaser + 20% Polyamid-Microfaser

Für nahezu alle Oberflächen im Innenbereich.
Zur trockenen und feuchten Anwendung
ohne Verwendung von Reinigungsmitteln!

- Besonders leicht und handlich
- Entfernt zuverlässig Staub und Schmutz
- Gute Reinigungswirkung
- Hohe Saugkraft
- Streifen- und Fusselfrei
- Umweltfreundlich, es werden keine Reinigungsmittel benötigt!
- Waschbar 60-95°C, Kein Weichspüler!



| | |
|--------------|-------------|
| Art. 0303950 | |
| ab 1 Stück | 0,89 |
| ab 50 Stück | 0,85 |
| ab 100 Stück | 0,80 |



Einzelverpackung, verschiedene Farben. Keine Farbauswahl möglich!

Magic-Favorit® - Microfasertuch, 40 x 40 cm, ohne Randnaht
80% Polyester-Microfaser + 20% Polyamid-Microfaser

Für nahezu alle Oberflächen (insbes. auch empfindliche) im Innenbereich.
Zur trockenen und feuchten Anwendung ohne Verwendung von
Reinigungsmitteln!

- Besonders weich und glatt, ohne Randnaht
- Optimale Staub- und Schmutzaufnahme
- Gute Reinigungswirkung
- Durch geringe Wasseraufnahme ideal zur trockenen Anwendung
- Streifen- und Fusselfrei
- Umweltfreundlich, es werden keine Reinigungsmittel benötigt!
- Waschbar 60-95°C, Kein Weichspüler!



| | |
|--------------|-------------|
| Art. 0303951 | |
| ab 1 Stück | 0,75 |
| ab 50 Stück | 0,71 |
| ab 100 Stück | 0,68 |



Einzelverpackung, Farbe: Weiß

BONUS: bei Abnahme von **50 Tüchern** gibt es wahlweise **2 Tücher** oder **1 A5-Acryl-Verkaufsständer** **GRATIS** für Sie dazu!

Universal-PTFE-Bügelschutzsohlen

Geeignet für alle Dampf- & Reglerbügeleisen
(auch Haushaltsmodelle)

dank dehnbare Spannfeder - bei beiden Modellen!

Ermöglicht gleitfähiges Arbeiten, verhindert Glanzbildung auf der
Bügelware und das Versengen empfindlicher Stoffe!

PTFE-Sohle mit stabilem Rahmen

Einzelverpackung mit bildlicher Gebrauchsanweisung



| | |
|--------------|--------------|
| Art. 1727700 | |
| je Stk | 12,55 |



PTFE-Sohle einfach gekantet

Einzelverpackung mit Gebrauchsanweisung in 5 Sprachen.



| | |
|---------|-------------|
| 1727602 | |
| je Stk | 3,25 |

BONUS:
Bei Abnahme
von **30 Sohlen**
gibt es wahlweise
1 Acryl-Verkaufsständer
oder
2 Sohlen
GRATIS für Sie dazu!

Verkaufs-/ Prospektständer, Acrylglas

Ideal zur Präsentation von Verkaufsware oder
Werbeflyern auf der Ladentheke in DIN A5 oder A4!

| | |
|---|--------------------------------|
| DIN A5 14,8 x 21 cm Fülltiefe 4 cm | Art. 0303980 5,80 |
|---|--------------------------------|

| | |
|---|--------------------------------|
| DIN A4 21,6 x 29,7 cm Fülltiefe 4 cm | Art. 1727610 7,25 |
|---|--------------------------------|



Kassenrollen/ Bonrollen für Kassensysteme

Farbige Thermorollen mit Reinigungsmotiv



Motiv: Blubberblasen

Perfekt für Textilreinigungen und Wäschereien. Unverwechselbare und deutlich erkennbare Farbgestaltung. Hervorragende Eigenschaften in Bezug auf Druckbild, Papierqualität und Wiedererkennung.



Bisphenol A-frei

Verpackungseinheit / Mindestbestellmenge: 5 Rollen

Rollenbreite 80 mm, Länge 80 m, Ø 12mm

| | | |
|--------|--------------|------------------------------------|
| blau | Art. 6520701 | 3,65 / Rolle |
| rot | Art. 6520702 | |
| gelb | Art. 6520703 | |
| lila | Art. 6520704 | |
| orange | Art. 6520705 | |
| grün | Art. 6520706 | ab 50 Rollen = 3,55 / Rolle |

Qualitäts - Thermorollen farblich außenbeschichtet



Verpackungseinheit und Mindestbestellmenge: 5 Rollen

Rollenbreite 58 mm x Länge 50 m x Ø 12 mm (passend für Huth-Kassen)

| | | |
|------|--------------|---------------------|
| blau | Art. 6520710 | 2,15 / Rolle |
| grün | Art. 6520711 | |
| gelb | Art. 6520712 | |
| rosa | Art. 6520713 | |

Hydrofixrollen mit farbigem Randstreifen

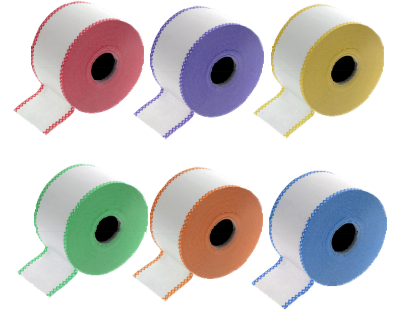

Verpackungseinheit und Mindestbestellmenge: 10 Rollen

Rollenbreite 44 mm x Länge 70 m x Ø 17,5 mm

| | | |
|--------|--------------|-------------------------------------|
| lila | Art. 6521113 | 2,55 / Rolle |
| grün | Art. 6521116 | |
| orange | Art. 6521118 | |
| blau | Art. 6521119 | |
| | | ab 100 Rollen = 2,31 / Rolle |

Farbige Thermorollen ohne Motiv

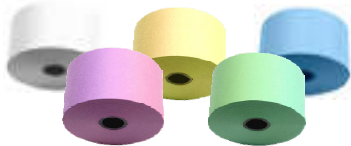

Verpackungseinheit / Mindestbestellmenge: 5 Rollen

Rollenbreite 80 mm, Länge 80 m, Ø 12mm

| | | |
|------|-----------------------------|------------------------------------|
| blau | Art. 6520690 | 2,95 / Rolle |
| gelb | Art. 6520691 | |
| rosa | Art. 6520692 | |
| grün | Art. 6520693 | |
| weiß | Art. 6520700 (Epson, Satec) | 2,20 / Rolle |
| | | ab 30 Rollen = 2,09 / Rolle |

Hydrofixrollen in 4 Größen & 11 Farben

Papierstärke: 80 g/m², farbecht, kochfest und reinigungsbeständig
Verpackungseinheit / Mindestbestellmenge: 5 Rollen

grau, rot, rosa, lila, gelb, braun, grün, orange, blau, weiß, hellgrün



| Rollengrößen: | Art.-Nr. je Farbe: | | | |
|---|--------------------|--------------------|------------------|--|
| 38 x 80 x 17,5 mm (ab 100 Rollen pro Farbe = 5% Rabatt) | grau = 6521205 | rot = 6521215 | rosa = 6521210 | 1,81 / Rolle ab 100 Rollen = 1,61 / Rolle |
| | lila = 6521225 | gelb = 6521200 | braun = 6521235 | |
| | grün = 6521240 | hellgrün = 6521220 | orange = 6521245 | |
| | blau = 6521230 | weiß = 6521250 | | |
| | | | | |
| 44 x 80 x 17,5 mm (ab 100 Rollen pro Farbe = 5% Rabatt) | grau = 6521000 | rot = 6521010 | rosa = 6521020 | 2,05 Rolle ab 100 Rollen = 1,90 / Rolle |
| | lila = 6521030 | gelb = 6521040 | braun = 6521050 | |
| | blau = 6521090 | hellgrün = 6521070 | orange = 6521080 | |
| | | weiß = 6521100 | | |
| | | | | |
| 57 x 70 x 17,5 mm | grau = 6521300 | | rosa = 6521310 | 2,10 / Rolle ab 100 Rollen = 2,00 / Rolle |
| | lila = 6521315 | | braun = 6521325 | |
| | grün = 6521330 | weiß = 6521345 | orange = 6521335 | |
| | blau = 6521340 | | | |
| | | | | |
| 76 x 80 x 12 mm | grau = 6521500 | rot = 6521505 | rosa = 6521510 | 3,38 / Rolle ab 100 Rollen = 3,19 / Rolle |
| | lila = 6521515 | gelb = 6521520 | braun = 6521525 | |
| | grün = 6521530 | weiß = 6521545 | orange = 6521535 | |
| | blau = 6521540 | | | |
| | | | | |

EC-Thermorollen mit SEPA-Lastschrifttext

Verpackungseinheit / Mindestbestellmenge: 5 Rollen
50 Rollen pro Karton

Rollenbreite 57 x 40 x Ø 12 mm, Länge 18 m

| | | |
|------|--------------|------------------------------------|
| weiß | Art. 6520740 | 1,20 / Rolle |
| | | ab 50 Rollen = 1,14 / Rolle |

Rollenbreite 57 x 45 x Ø 12 mm, Länge 25 m

| | | |
|------|--------------|------------------------------------|
| weiß | Art. 6520745 | 0,90 / Rolle |
| | | ab 50 Rollen = 0,86 / Rolle |

Normalpapier - Rollen

Verpackungseinheit / Mindestbestellmenge: 5 Rollen

| | | | |
|-------------------|------------------------------|--|-------------|
| 44 x 80 x 17,5 mm | weiß | Art. 6520600 | 0,59 |
| 44 x 80 x 17,5 mm | hellgrün | Art. 6520570 | 1,25 |
| 76 x 80 x 12 mm | weiß | Art. 6520630 | 1,30 |
| 76 x 80 x 12 mm | blau gelb rosa grün | Art. 6520640 Art. 6520641 Art. 6520642 Art. 6520643 | 2,30 |

Mengenrabatt: ab 50 Rollen = 5%

Farbbandkassetten für Kassensysteme

| Farbband und Artikelnummer | | Preis/ St | Farbband und Artikelnummer | | Preis/ St |
|--|---|--------------|---|---|--------------|
| ERC 18, SKS 6800, EPSON schwarz, 12,7 mm reinigungsbeständig Art. 6550018 |  | 10,55 | OKIDATA ML 380/390/391 schwarz, 8 mm x 1,8 m nicht reinigungsbeständig Art. 6550380 |  | 6,10 |
| ERC 22, ERC9, ERC2400, OLIVETTI, EPSON violett, 4 mm nicht reinigungsbeständig Art. 6550022 |  | 4,20 | OKIDATA ML 393 schwarz, Kassette 48 cm breit nicht reinigungsbeständig Art. 6550393 |  | 15,05 |
| ERC 27, GRUPPE 653 violett, 10 mm nicht reinigungsbeständig Art. 6550027 |  | 5,00 | OKIDATA ML 380/390/391 schwarz, Kassette 48 cm breit reinigungsbeständig Art. 6550394 |  | 17,95 |
| ERC 32, UX 6000, RCM40 schwarz, 13 mm reinigungsbeständig Art. 6550032 |  | 9,90 | GRUPPE 590, TEC MA 1450/ 1650 schwarz, 12,7 mm reinigungsbeständig Art. 6550590 |  | 12,25 |
| ERC 37 schwarz, 12,7 mm reinigungsbeständig Art. 6550037 |  | 9,70 | EPSON LQ-590/ FX-890 schwarz, 12 mm reinigungsbeständig Art. 6550591 |  | 12,90 |
| ERC 39, RCM 60 schwarz, 12,7 mm reinigungsbeständig Art. 6550039 |  | 9,20 | GRUPPE 633/ 635, LQ 570 + 800, MX80 schwarz, 12 mm reinigungsbeständig Art. 6550633 |  | 8,25 |
| CITIZEN DP600, EPSON IR61 schwarz, 13 mm reinigungsbeständig Art. 6550061 |  | 9,90 | GRUPPE 637, ERC 03, ER4633 schwarz, 12 mm reinigungsbeständig Art. 6550637 |  | 9,00 |
| CITIZEN DP700, EPSON IR71, CASIO 4050, SHARP ER-A440 460/470 schwarz, 13 mm reinigungsbeständig Art. 6550071 |  | 8,15 | GRUPPE 655, ERC 30/34/38 schwarz, 12,7 mm x 5 m reinigungsbeständig Art. 6550655 |  | 8,50 |
| BROTHER BSE 101, EBM/ OMRON RS11 schwarz, 10 mm reinigungsbeständig Art. 6550101 |  | 8,75 | GRUPPE 655, ERC 30/34/38 schwarz/rot, 12,7 mm x 4,5 m nicht reinigungsbeständig Art. 65506551 |  | 5,25 |
| SP300, für STAR schwarz, 12,7 mm reinigungsbeständig Art. 6550300 |  | 13,00 | Farbband-POLYMARK, PK20 schwarz, 20 mm reinigungsbeständig Art. 9060170 |  | 14,40 |
| SP700/SP742, für STAR + HUTH schwarz, 12,7 mm x 5 m reinigungsbeständig Art. 6550700 |  | 10,90 | Farbband-Doppelspule schwarz, 13 mm x 10 m reinigungsbeständig Art. 6550013 |  | 10,10 |

Hinweis: Kassenfarbbänder können bei zu langer Lagerung austrocknen, oder die Farbe kann durch chem. Prozesse den Kunststoff angreifen. Wir empfehlen eine kühle und trockene Lagerung. Die reinigungsbeständigen Farbbänder sollten dabei nicht länger als 3 Monate gelagert werden!

Annahmeblöcke! - Hier nur einige Beispiele:

Annahmeblöcke, Wäschekarten, Annahmebücher u.v.m. aus waschfestem HYDROFIX®-Papier in großer Auswahl!

Wir haben das gesamte **alpha chem** - Programm auf Lager!
 Blöcke (ohne Eindruck) meist sofort lieferbar: in 11 Farben zur Wahl
 Das gesamte Sortiment finden Sie in unserem Webshop: Shop.Schneider-Berlin.com!



lieferbare Farben:



Achtung Sonderkatalog

Zu diesen Produkten haben wir auch einen gesonderten 50-seitigen Katalog. Diesen finden Sie auf unserer Webseite Schneider-Berlin.com als Blätter-Katalog.

Sie wünschen einen Firmen-Eindruck?

Blöcke mit Firmeneindruck sind bereits ab einer Mindestabnahme von 100 Block möglich!
 Firmeneindruck auch bei Annahmebüchern ab 5 Serien (1 Serie = 5 Bücher = 1.000 Aufträge).



Kosten der Klischee-Erstellung (bei Erstauftrag) nur **€ 80,00.**

Firmen-Eindruck nur in schwarzer Druckfarbe.

Information zu Hydrofix® Papier: Hydrofix Papier ist ein sehr komplexes Produkt im Hinblick auf seine Zusammensetzung und nicht ganz unproblematisch im Produktionsprozess zu bearbeiten. Aufgrund der Gesetzgebung sind bestimmte Chemikalien nicht mehr bei der Produktion von Hydrofix-Papier verwendbar. Dies hat die Auswirkung, dass für das Hydrofix Papier keine extremen Reinigungsprozesse, wie z.B. durch den Einsatz von Chlor, als auch durch Kochwäsche (>75°C) mehr gewährleistet werden kann. Eigene Waschtests bei 75°C mit Einsatz von Bleichmitteln (hier Seitz Viva Duox & Seitz Viva Geniox) haben bewiesen, dass das Hydrofix-Papier weiterhin diesen Waschprozess gut ausgehalten hat. Jedoch "können" Firmen-Eindrücke hier ausblassen.

Kombikarte K2

Hydrofixpapier, Block à 2 x 50 Blatt
 Verpackungseinheit = 20 Blöcke
 Nummerierung 1-1000

Größe: 14,3 x 8 cm

1. Blatt: Auftragsbestätigung
2. Blatt: Arbeitskarte/Rechnung mit 4 Abrissen, HYDROFIX-Karton.

In 11 Farben lieferbar!

Firmeneindruck ist in 72 x 17 mm
 Größe möglich.

3,22
pro Block

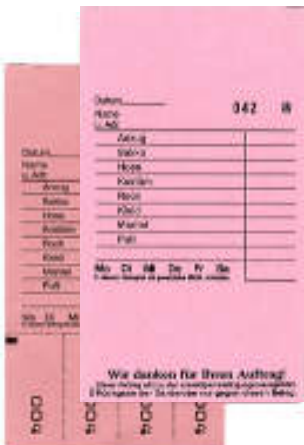

Annahmeblock HS-3

Hydrofixpapier, Block à 50 Blatt
 Verpackungseinheit = 20 Blöcke
 Nummerierung 1-1000
 Größe: 6,4 x 18,3 cm
 In 11 Farben lieferbar!

2,27
pro Block



Annahmeblock K6A

Hydrofixpapier, Block à 50 Blatt
 4 Abrisse zzgl. Kunden-Abriss
 Serienmäßig mit Lochstanzung
 Verpackungseinheit = 20 Blöcke
 Nummerierung 1-1000
 In 11 Farben lieferbar!

3,04
pro Block

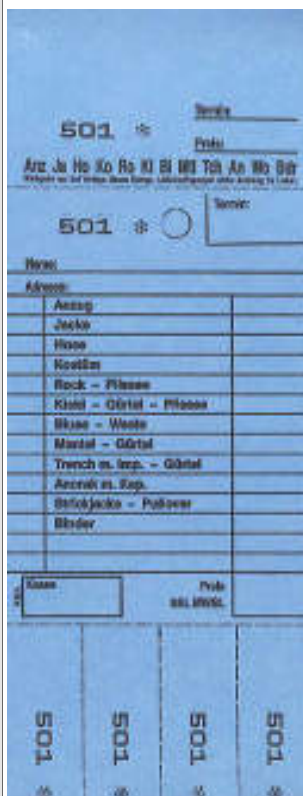

Annahmeblock K6A-S

Hydrofixpapier, Block à 50 Blatt
 4 Abrisse zzgl. Kunden-Abriss
 Serienmäßig mit Lochstanzung
 Verpackungseinheit = 20 Blöcke
 Nummerierung 1-1000
 Größe: 21,5 x 8 cm
 In 11 Farben lieferbar!

3,04
pro Block



Auszeichnungsblöcke für Wäschereibetriebe (Beispiele)

Annahmeblock W1

Block à 50 Blatt,
Verpackungseinheit = 20 Blöcke,
Nummerierung 1-1000

2,33
pro Block

2 Abschnitte:
Beleg für Filiale
und Abholschein

Aus HYDROFIX-Karton
In **11 Farben** lieferbar!
Firmeneindruck ist in
52 x 17 mm Größe
möglich.

Annahmeblock W4

Block à 50 Blatt,
Verpackungseinheit = 20 Blöcke,
Nummerierung 1-1000

Aus HYDROFIX-Karton
In **11 Farben** lieferbar!
Firmeneindruck ist in 44 x 30 mm
Größe möglich.

2 Abschnitte:
Arbeitskarte und Abholschein

2,95
pro Block

Annahmeblock W2

Block à 50 Blatt,
Verpackungseinheit = 20 Blöcke,
Nummerierung 1-1000

**3 Abschnitte: Beleg für Filiale,
Arbeitskarte und Abholschein**

Aus HYDROFIX-Karton
In **11 Farben** lieferbar!
Firmeneindruck ist in 72 x 17 mm
Größe möglich.

2,95
pro Block

Annahmeblock W3

Block à 50 Blatt,
Verpackungseinheit = 20 Blöcke,
Nummerierung 1-1000

**2 Abschnitte: Arbeitskarte und
Abholschein**

Aus HYDROFIX-Karton
In **11 Farben** lieferbar!
Firmeneindruck ist in 72 x 17 mm
Größe möglich.

2,95
pro Block

Wäsche-Annahmeblock W1

Block à 1 x 50 Blatt, 2-seitig
Verpackungseinheit = 10 Blöcke
Mindestabnahme 10 Packungen,
Nummerierung 1-1000

Vorderseite mit 3 Abschnitten:
Kontrollabschnitt/ Quittung,
Auftrag mit Wäscheliste,
Abholschein
Rückseite mit Wäscheliste

Aus HYDROFIX-Karton
In **11 Farben** lieferbar!
Firmeneindruck ist in
72 x 32 mm Größe möglich.

75,10
à 10 Pack

Wäsche-Annahmeblock W2

Block à 1 x 50 Blatt, 2-seitig
Verpackungseinheit
= 1000 Blöcke,
Nummerierung 1-1000

**Vorderseite mit
2 Abschnitten:**
Auftrag und Rechnung +
Abholschein
Rückseite mit Wäscheliste

Aus HYDROFIX-Karton
In **11 Farben** lieferbar!
Firmeneindruck ist in
72 x 28 mm Größe möglich.

67,40
1 Pack
(1000 Block)

sonstige nützliche Blöcke und Bücher

Quickmarker

Hydrofixpapier
1 Serie = 10 Blocks à 100 Blatt,
nummeriert 1-1000
in 11 Farben lieferbar



| Art.-Nr. | Farbe |
|--------------|-------------------------------------|
| 6540170 | grau |
| 6540171 | rot |
| 6540172 | rosa |
| 6540173 | lila |
| 6540174 | gelb |
| 6540175 | braun |
| 6540176 | grün |
| 6540177 | h'grün |
| 6540178 | orange |
| 6540179 | blau |
| 6540180 | weiß |
| 23,50 | Abnahme 10 Blocks Nr. 1-1.000 |

Zehnerkarten

Hydrofixpapier, 1 Block à 50 Blatt,
1 Packung = 20 Block,
nummeriert 1-1.000
Größe: 26,5 x 8,4 cm
in 11 Farben lieferbar

mit 20 Abrissen

| Art.-Nr. | Farbe |
|----------|--------|
| 6540880 | grau |
| 6540881 | rot |
| 6540882 | rosa |
| 6540883 | lila |
| 6540884 | gelb |
| 6540885 | braun |
| 6540886 | grün |
| 6540887 | h'grün |
| 6540888 | orange |
| 6540889 | blau |
| 6540890 | weiß |

4,48 pro Block
Nr. 1-1.000

mit 10 Abrissen

| Art.-Nr. | Farbe |
|----------|--------|
| 6542320 | grau |
| 6542321 | rot |
| 6542322 | rosa |
| 6542323 | lila |
| 6542324 | gelb |
| 6542325 | braun |
| 6542326 | grün |
| 6542327 | h'grün |
| 6542328 | orange |
| 6542329 | blau |
| 6542330 | weiß |

3,00 pro Block
Nr. 1-1.000

Auftragsbestätigung

Diese Auftragsbestätigungen werden bei Textil-
reinigungen eingesetzt, die die Kleidungsstücke
auf eine der folgenden Arten kennzeichnen:

mit 1-fach-, 2-fach-, 3fach-Nummernblocks,
mit Hemdenauszeichnungsstreifen oder mit
Hydrofixrollen 20/200 (Nummern werden
handgeschrieben)

Der Vordruck "Auftragsbestätigung"
lässt sich auch gut einsetzen,
wenn Sie eine Kasse mit
Hydrofix-Rollen einsetzen.
Dann wird der Kassenbon an
die "Auftragsbestätigung"
geklammert.

60 g - Papier, weiß
Größe: 8,0 x 17,0 cm
Einheit mit 20 Blocks
à 200 Blatt

Art. 6543200

5,70



Nummernblöcke B-300

Hydrofixpapier
Nummern 1-1000
in 11 Farben lieferbar



| Art.-Nr. | Farbe |
|----------|--------|
| 6540199 | weiß |
| 6540198 | blau |
| 6540195 | braun |
| 6540196 | grün |
| 6540194 | gelb |
| 6540192 | rosa |
| 6540190 | grau |
| 6540197 | orange |
| 6540193 | lila |
| 6540191 | rot |

14,30 pro Block
Nr. 1-1.000

Filial- Kennzeichnungsblock

Hydrofixpapier, weiß,
Filialnummern 1 - 64 (Standard)
1 Packung = 10 Blocks à 500 Abrisse
mit einer Filialnummer (wählbar)



Art. 6543210

5,20

Schadenbuch DIN A4

SM-Papier 80 g/m², weiß, Format DIN A4,
seitlich 3-fach geheftet, 100 Blatt pro Block

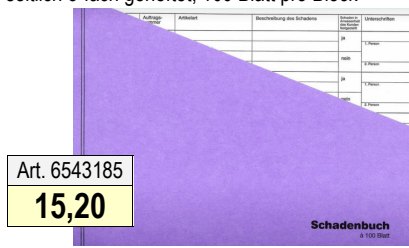

Art. 6543185

15,20

Lieferscheinbuch DIN A6

Format DIN A6, seitlich 2-fach geheftet

1. Blatt je weiß,
mit seitlicher Perforation
2. Blatt jeweils rosa,
fest im Buch

2 x 50 Blatt pro Block

1 Packung = 20 Bücher
1-1000 Nr.

Art. 6543180

3,75 pro Buch

Buch auch in DIN A5 erhältlich mit 2 x 100 Blatt
Oder 3 x 50 Blatt mit 500 Nummern.



Annahmebücher

Für die Reinigung. Standardausführung:
3 x 50 Blatt, 4-fach, Hydrofixkarton.

1. Blatt: Auftragsbestätigung mit rückseitigen
allgemeinen Geschäftsbedingungen
2. Blatt: nummerierter Durchschlag (fest im Buch)
3. Blatt: Arbeitskarte / Rechnung mit 4 Abrissen

In Standardausführung ohne
Firmeneindruck,
nummeriert von 1 bis 1.000.

In 11 Papierfarben lieferbar!

Firmen- und Artikeleindruck möglich.

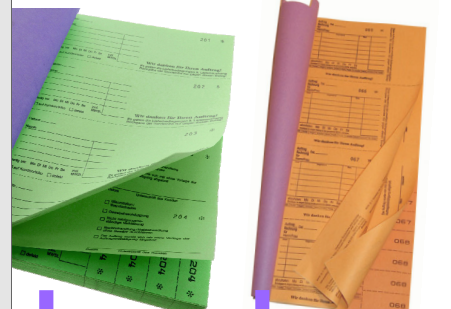

Annahmebuch V 1003

Buchgröße 24 x 16 cm
Firmeneindruckgröße:
72 x 28 mm auf Blatt 1

| Art.-Nr. | Farbe |
|----------|----------|
| 6542050 | weiß |
| 6542049 | blau |
| 6542045 | braun |
| 6542046 | grün |
| 6542047 | hellgrün |
| 6542044 | gelb |
| 6542042 | rosa |
| 6542040 | grau |
| 6542048 | orange |
| 6542043 | lila |
| 6542041 | rot |

Abnahme: 1 Serie = 5 Bücher = 1.000 Aufträge

77,00

Annahmebuch 1001 N

Buchgröße 14 x 32 cm
Firmeneindruckgröße:
72 x 32 mm auf Blatt 1

| Art.-Nr. | Farbe |
|----------|----------|
| 6542070 | weiß |
| 6542069 | blau |
| 6542065 | braun |
| 6542066 | grün |
| 6542067 | hellgrün |
| 6542064 | gelb |
| 6542062 | rosa |
| 6542060 | grau |
| 6542068 | orange |
| 6542063 | lila |
| 6542061 | rot |

78,00

Markierungspunkte, Fleckenzettel, Markierungszettel

Markierungs-Klebspunkte

Zum Markieren von Flecken, Beschädigungen, Rückläufer etc.!
Klebspunkte aus **Spezialpapier** oder **Acetatseide**, speziell für Stoffe.
Super Haftung, hinterlässt keine Rückstände auf unempfindlicher Ware!
(bei empfindlichen Stoffen vor Gebrauch an unauffälliger Stelle testen!)
In praktischer Spenderbox!



Spezialpapier:

Ø 15 mm, 3.000 Stück

| | |
|-------------------------------------|------------------------|
| rote Punkte Art. 6540080 | 8,65 pro Box |
| weiße Punkte Art. 6540081 | |

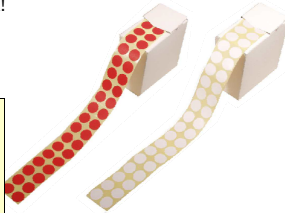

Acetatseide:

Ø 15 mm, 5.000 Stück

| | |
|-------------------------------------|-------------------------|
| weiße Punkte Art. 6540086 | 13,95 pro Box |
| | |



Mengenrabatte: ab 5 Boxen = 5%, ab 10 Boxen = 10%. Sortierte Abnahme möglich

Fleckenzettel „Fleckenteufel“

Diese Fleckenzettel sind Hinweiszettel bei schwer/ oder nicht entfernbaren Verfleckungen.

weißes Papier mit rotem Druck, 8 mm Loch für Bügel
Größe: 14x 7,5 mm

je 500 Blatt pro Block

| | |
|--------------|---------------------------|
| Art. 6540049 | 10,10 pro Block |
| | |



Fleckenzettel, gelb

72 x 40 mm, in Gelb mit Textaufdruck:
je 500 Zettel pro Block

| | |
|--------------|-----------------------|
| Art. 6540050 | 3,50 pro Block |
|--------------|-----------------------|

Um dieses Kleidungsstück haben wir uns besonders bemüht. Dennoch sind die verbliebenen **Flecken** nicht besser zu entfernen, ohne Stoff und Farben anzugreifen.

Fleckenzettel mit Textaufdruck und Bügelloch

Mit diesen Zetteln machen Sie Ihre Kunden ausführlich auf (nicht) behandelbare Flecken aufmerksam!
120 g - Papier, mit Lochstanzung für Drahtbügel, in **Rosa** oder **Orange**. je 1.000 Blatt pro Block

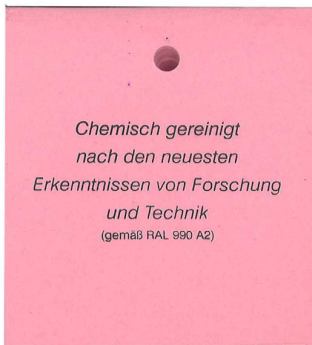

Vorderseite
(Bei beiden Ausführungen gleich!)

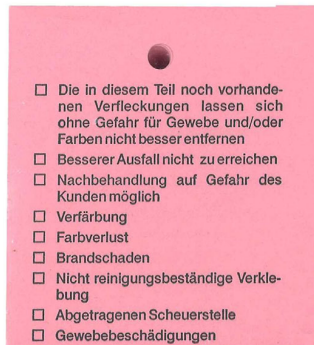

Rückseite Fleckenzettel rosa.

| | |
|--------------|------------------------|
| Art. 6540051 | 19,20 pro Block |
|--------------|------------------------|

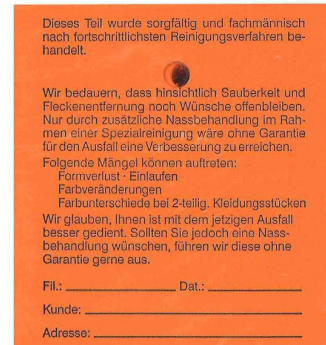

Rückseite Fleckenzettel orange.

| | |
|--------------|------------------------|
| Art. 6540052 | 18,75 pro Block |
|--------------|------------------------|

Für eine größere Darstellung mit besserer Lesbarkeit besuchen Sie bitte unseren Webshop.

Fundsachenbeutel

aus Kraftpapier, 80g/m², 18 x 11,5 cm
mit Bügelloch, blauer Textdruck.
je 50 Zettel pro Block



| | |
|--------------|--------------------------|
| Art. 6543250 | 4,15 pro Block |
| | |

Markierungszettel - diverse Varianten

Markierungszettel sparen Zeit, erleichtern die Arbeit und bieten Übersichtlichkeit!
Hydrofixpapier, 1 Block à 100 Blatt, 5 Abrisse pro Blatt = 500 Abrisse!



| |
|-----------------------------|
| je 4,95 pro Block |
|-----------------------------|

| Aufschrift, Blockfarbe | Art.-Nr.: |
|-----------------------------|-----------|
| „Express, fertig bis“, rot | 6540055 |
| „Nicht imprägnieren“, weiß | 6540056 |
| „Retour, weil“, weiß | 6540057 |
| „Schneiderei“, dunkelgrün | 6540058 |
| „Achtung Flecken“, orange | 6540059 |
| „Imprägnieren“, dunkelgrün | 6540060 |
| „Kleiderbad“, gelb | 6540061 |
| „Nur bügeln“, weiß | 6540062 |
| „... Flecken“, weiß | 6540063 |
| „Nur chem“, gelb | 6540064 |
| „Nicht bügeln“, dunkelgrün | 6540065 |
| „Kunststopfen“, gelb | 6540066 |
| „Reparatur“, weiß | 6540067 |
| „Appretieren“, dunkelgrün | 6540068 |
| „Kundenrisiko“, weiß | 6540077 |
| „Keine Falten bügeln“, weiß | 6540079 |

| Wochentage, Blockfarbe | Art.-Nr.: |
|--------------------------|-----------|
| „Samstag“, blau | 6540069 |
| „Montag“, lila | 6540070 |
| „Dienstag“, rot | 6540071 |
| „Dienstag“, orange | 6540053 |
| „Mittwoch“, gelb | 6540072 |
| „Donnerstag“, dunkelgrün | 6540073 |
| „Freitag“, weiß | 6540074 |

| mit schwarzen Streifen | Art.-Nr.: |
|------------------------|-----------|
| blau | 6544509 |
| braun | 6544505 |
| gelb | 6544504 |
| grau | 6544500 |
| grün | 6544506 |
| h'grün | 6544507 |
| lila | 6544503 |
| orange | 6544508 |
| rosa | 6544502 |
| rot | 6544501 |
| weiß | 6544510 |

Oberhemden - alles, was Sie brauchen, bekommen Sie von uns!

Annahmeblöcke OHD für Hemden

Hydrofixpapier, Block à 50 Blatt,
1-1000 nummeriert, zzgl. Kundenabriss,
mit Lochstanzung für Bügel

VE= je 20 Blöcke
In 11 Farben lieferbar!



| mit 5 Abrissen | |
|----------------|-------------|
| Art.-Nr. | Farbe |
| 6541020 | grau |
| 6541021 | rot |
| 6541022 | rosa |
| 6541023 | lila |
| 6541024 | gelb |
| 6541025 | braun |
| 6541026 | grün |
| 6541027 | h'grün |
| 6541028 | orange |
| 6541029 | blau |
| 6541030 | weiß |
| pro Block | 2,71 |

| mit 10 Abrissen | |
|-----------------|-------------|
| Art.-Nr. | Farbe |
| 6541040 | grau |
| 6541041 | rot |
| 6541042 | rosa |
| 6541043 | lila |
| 6541044 | gelb |
| 6541045 | braun |
| 6541046 | grün |
| 6541047 | h'grün |
| 6541048 | orange |
| 6541049 | blau |
| 6541050 | weiß |
| pro Block | 3,03 |

Knopflochstreifen

Hydrofixpapier, Block à 1.000 Streifen,
ohne Nummerierung
10 Streifen-Abrisse
pro Blatt
In 11 Farben lieferbar!

pro Block **5,45**

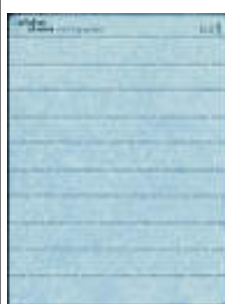

| Art.-Nr. | Farbe |
|----------|--------|
| 6544000 | grau |
| 6544001 | rot |
| 6544002 | rosa |
| 6544003 | lila |
| 6544004 | gelb |
| 6544005 | braun |
| 6544006 | grün |
| 6544007 | h'grün |
| 6544008 | orange |
| 6544009 | blau |
| 6544010 | weiß |

Hemdenauszeichnungs-Streifen

Hydrofixpapier
1 Serie = 1 x 10.000 Nummern
10 Streifen-Abrisse pro Blatt
In 11 Farben lieferbar!

Serie **63,00**

| Art.-Nr. | Farbe |
|----------|--------|
| 6544020 | grau |
| 6544021 | rot |
| 6544022 | rosa |
| 6544023 | lila |
| 6544024 | gelb |
| 6544025 | braun |
| 6544026 | grün |
| 6544027 | h'grün |
| 6544028 | orange |
| 6544029 | blau |
| 6544030 | weiß |

Knopfeinfädler

Eine super Hilfe für schnelles und
einfaches Zuknöpfen von Hemden
und Blusen!



Art. 5123600
2,90



Spart Zeit und schont die Fingernägel!

Knopf-Schnellreparatur

Schnelle Knopfreparatur - ideal auch für
Unterwegs! Sieht aus wie angenäht und
hält wie angenäht!

Abverkauf!
Solange Vorrat reicht!

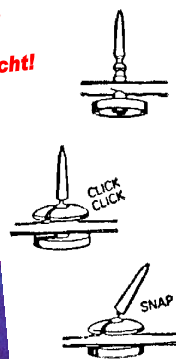
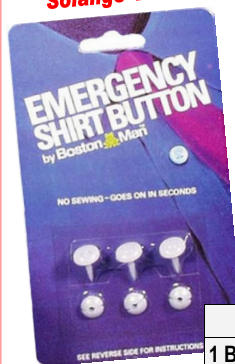

Art. 5123003

1 Blisterkarte
à 3 Knöpfe **1,70**

Appretur-Spray

Verleiht dem Textil einen fülligen, festen Griff
und verbessert den Tragekomfort.
Auf Kunstharzbasis.

Für alle Textilien,
Stoffe und Fasern geeignet.

500 ml Dose



Art. B8370002902

10,00

BUFA

Oberhemden - verpacken und präsentieren

Kragenstützen aus Pappe



Verhindern wirksam das Zusammendrücken und Verknicken von Kragen gereinigter Hemden und stützen beim Hemden-Stapeln!

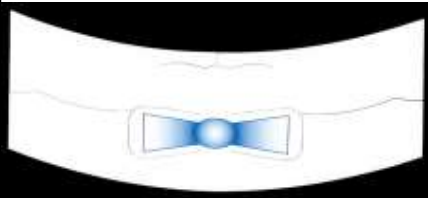

„Fliege weiß/blau“

weiße Pappe mit blauem Druck ca. 20 x 6,5 cm

| | |
|--------------|-------|
| Art. 5131040 | |
| ab 1 Karton | 22,50 |
| ab 6 Kartons | 21,38 |

je 1.000 Stk./Karton
Preise pro Karton



„Modell K“ **Abverkauf!** *Solange Vorrat reicht!*

weiße Pappe, 300g/m² ca. 23,8 x 3,0 cm

| | |
|--------------|-------|
| Art. 5131060 | |
| ab 1 Karton | 24,70 |
| ab 4 Kartons | 23,96 |

je 3.000 Stk./Karton
Preise pro Karton



„Modell Standard“

weiße Pappe, 300 g/m² 24,4 x 4,0 cm

| | |
|--------------|-------|
| Art. 5131020 | |
| ab 1 Karton | 27,90 |
| ab 4 Kartons | 27,06 |

je 2.000 Stk./Karton
Preise pro Karton

Kragenstützen Kunststoff



217 mm lang, transparent

| | |
|--------------|-------|
| Art. 5131050 | |
| | 39,00 |

je 2.000 Stück/ Karton

Hemdentragetaschen
Zum Verpacken und Transport gelegter und gereinigter Hemden.



ARTIKEL AUF S.25

Hemdenbänderolen



Für eine exklusive Verpackung von gelegten Hemden!

selbstklebender Verschluss chlorfrei, 56 x 4 cm

1-farbiger blauer Druck,
„Ein Oberhemd wie Sie es wünschen“

Ein Oberhemd wie Sie es wünschen!

Auch Ihre übrige Wäsche liefert mit Sorgfalt gewaschen Ihre Wäscher!



Abverkauf! *Produktion wird eingestellt*
Lieferbar solange Vorrat reicht

| Stück /Karton | bedruckt mit obigem Text | Preis pro Karton: |
|---------------|--------------------------|-------------------|
| 6.000 | Art. 5131140 | 134,00 |

Hemdeneinlagen



Graupappe
24 x 36 cm, 220 g/m²
500 Stück/ Karton

| | |
|---------------|-------|
| Art. 5130100 | |
| ab 1 Karton | 21,95 |
| ab 4 Kartons | 20,85 |
| ab 12 Kartons | 20,19 |



Hochwertige
Pappe

Oberseite weiß
Unterseite grau
24 x 36 cm
300 bzw. 400 g/m²
je 500 Stück/ Karton

| Menge | 300 g/m ² Art. 5130130 | 400 g/m ² Art. 5130120 |
|---------------|--------------------------------------|--------------------------------------|
| ab 1 Karton | 27,90 | 29,95 |
| ab 4 Kartons | 26,51 | 28,17 |
| ab 12 Kartons | 25,67 | 27,28 |

Hemdenklappenbeutel aus LDPE

Hemdenklappenbeutel schützen das gereinigte Hemd vor Staub und Verschmutzungen!
Transparente LDPE-Tüte mit Klappe zum Verschließen

28 x 43 cm + 5 cm Klappe,
19 µm

je 500 Stück im Karton



| | |
|-------------|-------|
| Art. D01001 | |
| | 16,40 |

Konfektionsklammern

Zum professionellen Verpacken von Hemden!
Transparent, in 3 Größen, für alle Stoffe geeignet. Der Stoff wird vor Beschädigungen durch Nadeln oder Klammern geschützt. Leichte Handhabung.



Abb. = Originalgrößen!



Tolles Preis-Leistungs-Verhältnis!

| je 2.000 Stück in Beutel | | |
|--------------------------|--------------|-------|
| Groß, 41,2 x 4,7 mm | Art. 6568603 | 16,50 |
| Mittel, 37,5 x 3,0 mm | Art. 6568602 | 9,05 |
| Klein, 30,5 x 3,0 mm | Art. 6568601 | 8,60 |

Seidenpapier-Bögen

Als Einlage zum Falten und knitterfreien Zusammenlegen von Pullovern, Blusen, Hemden, Tischdecken etc.



hochweißes Seidenpapier in 30g/m²-Qualität, fertig geschnitten auf praktische 37,5 x 50 cm

ca. 750 Bögen / Karton
Karton = 10 kg

| | |
|--------------|-------|
| Art. 6525150 | |
| | 39,80 |

Krawatten - Bügeln, Verpacken, Präsentieren!

Reinigungsnetz für Krawatten

Weißes stabiles Netz mit Reißverschluss und zwei innenliegenden Halteschlaufen zur zusätzlichen Befestigung der Krawatte(n). Damit wird ein Verknoten/ Verknäulen der Krawatte während des Waschvorgangs zu 100% verhindert!

| | | |
|--------------|-------------|------------------|
| Art. 5126100 | | Maße: 80 x 15 cm |
| ab 1 Stück | 5,80 | |
| ab 10 Stück | -5% | |
| ab 25 Stück | -10% | |

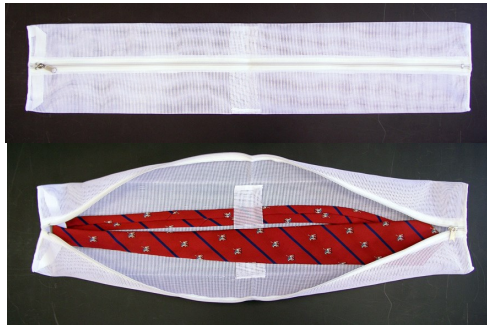

Krawattenverpackung aus PET-Folie

Glasklare PET-Folie

Art. 5127555
11,50

Eine perfekt gereinigte Krawatte gehört in eine entsprechende Verpackung:

Glasklare PET-Folie in Krawattenform!

ca. 74 cm lang, je 100 Stück/ Packung



Krawattenspanner

Spannstäbe mit flexiblen, langen, stoffummantelten Armen - ideal zum schonenden Reinigen, Aufbereiten, Detachieren und Bügeln. Die „offenen“ Spannstäbe lassen sich auch in Krawatten einführen, die unten geschlossen sind.

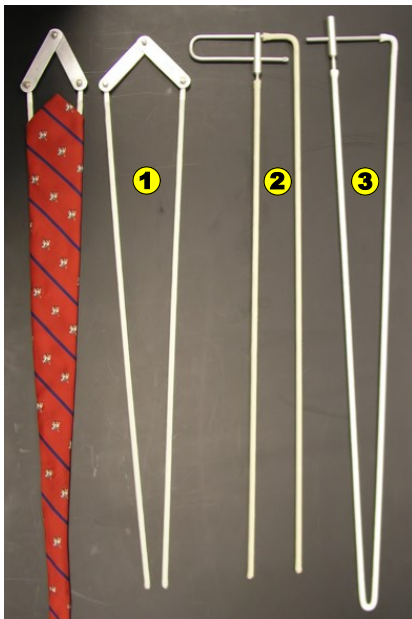

| | | |
|---|--------------|----------------|
| 1 Offen, Spannstab flach | Art. 3830200 | 37,00 |
| Ersatzbezug | Art. 3830210 | 2,75 /m |
| 2 Offen, Spannstab rund | Art. 3830120 | 26,70 |
| 3 Geschlossen, Spannstab rund | Art. 3830121 | 25,40 |
| Ersatzbezug (Für offene und geschl. Ausführung) | Art. 3830125 | 2,75 /m |

Krawatten-Bügelkissen

Stoffbezogene Bügelhilfe in Krawattenform, mit Öse zum Aufhängen.



| | | |
|-----------------------------------|--------------|--------------|
| Schmal 62 x 7 x 2,5 cm | Art. 6510460 | 12,85 |
| Breit 63 x 8,5 x 3,5 cm | Art. 6510456 | 13,15 |

Krawatten-Folienhauben

LDPE Schutzhaube
Zum Schutz gereinigter Krawatten vor Neuverschmutzung und Staub.



Krawattenverpackung aus Pappe, weiß

Zum übersichtlichen Aufhängen von bis zu 4 Krawatten. Oben mit Lochstanzung, z.B. für Drahtbügel.

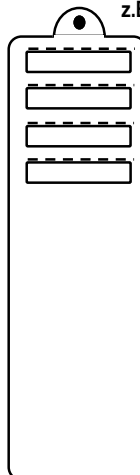

45 cm lang
12,5 cm breit
weiße Pappe
500 Stück/ Karton

| | |
|--------------|--------------|
| Art. 5127510 | |
| 1 Karton | 31,90 |
| ab 2 Kart. | 30,94 |
| ab 6 Kart. | 30,31 |

Transparent, 0,030 mm stark,
Format 15 x 50 cm, oben unterbrochene Naht zum Aufhängen.

| | | |
|-------------------------------|--------------|--------------|
| Karton mit 250 Stk. | Art. 5127514 | 9,90 |
| Karton mit 500 Stk. (2 x 250) | Art. 5127515 | 16,00 |

Abb. zeigt praktische Kombi:
Pappe mit Folienhaube auf Drahtbügel

Die perfekte Verpackung für gereinigte Krawatten!

Krawattenaufhänger

aus Polystyrol,
schwarz
200 Stück/ Packung

Art. 5127600
18,00



Dampfbügeleisen

Wir führen ein großes Sortiment an Bügeleisen, Ersatzteilen und Zubehör. Hier zeigen wir nur die gängigsten Modelle. Die gesamte Auswahl finden Sie in unserem Webshop: Shop.Schneider-Berlin.de Gerne beraten wir Sie auch.



Dampfbügeleisen - Thermostatgesteuert

DUE EFFE TULIPANO INDUSTRIE



Das Industrie-Bügeleisen TULIPANO INDUSTRIE ist besonders leicht und handlich und dank des extra langem Kabels ideal für Arbeiten mit einem großen Aktionsradius!

- mit extra langem Kabel 2,35 m
- Mikroschalter C42ZN
- Thermostat mit Schnellauslösung und Thermosicherung
- monolithische Sohle mit auswechselbarem Antikalk-Filter
- Sohle mit integrierter Heizung
- kontrollierte Dampfgeschwindigkeit
- mit Hitzeschild und Kabel, ohne Stecker

Technische Daten:
Stromversorgung: 230 V, 50 Hz
Leistung: 800 W
Gewicht: ca. 1,35 kg

Art. 1625037
91,00



DUE EFFE IRON MASTER CE blau



Das IRON MASTER gehört zu den meistverkauften Industrie-Bügeleisen!

- Spezialthermostat mit integrierter Thermosicherung
- patentierte monolithische Sohle aus Spezial-Aluminium-Legierung
- mit austauschbarer Heizplatte
- mit Hitzeschild und Kabel, ohne Stecker

Technische Daten:
Stromversorgung: 230 V, 50 Hz
Leistung: 800 W
Gewicht: ca. 1,8 kg

Art. 1621010
134,00

Dieses Bügeleisen ist ebenso lieferbar mit Schlauch & Vierkantstecker. Art.1621020



DUE EFFE TULIPANO



Das Industrie-Bügeleisen TULIPANO ist besonders leicht und handlich!

- Thermostat mit Schnellauslösung und Thermosicherung
- monolithische Sohle mit auswechselbarem Antikalk-Filter
- Sohle mit integrierter Heizung
- kontrollierte Dampfgeschwindigkeit
- mit Hitzeschild und Kabel, ohne Stecker

Technische Daten:
Stromversorgung: 230 V, 50 Hz
Leistung: 800 W
Gewicht: ca. 1,35 kg

Art. 1625030
78,50

Modell auch erhältlich mit: Hitzeschild, Schlauch und Stecker - ohne Kabel!
Art. 1625035



HS - DRY MASTER



Das DRY MASTER ermöglicht ein Bügeln mit einwandfrei trockenem Dampf dank neu entwickelter Bügelsohle mit 32-Kammersystem, selbst bei niedrigsten Temperaturen und langem Dampfschlauch!

- Thermoschutz mit Wiedereinschaltsperre
- ohne zusätzliche Bauteile für Linkshänder umbaubar
- mit Hitzeschild und Kabel, ohne Stecker

Technische Daten:
Stromversorgung: 230 V, 50 Hz
Leistung: 800 W
Gewicht: ca. 1,6 kg

Art. 3322800
89,00



DUE EFFE TULIPANO OPEN



Die offene Bauweise des TULIPANO OPEN ist ideal für schwer zugängliche Stellen geeignet!

- Thermostat mit integrierter Thermosicherung
- mit offenem Korkgriff und Mikroschalter
- mit Kabel, ohne Stecker

Technische Daten:
Stromversorgung: 230 V, 50 Hz
Leistung: 800 W
Gewicht: ca. 1,3 kg

Art.1625036
73,00



DUE EFFE 3500 AMERICA



Das 3500 AMERICA von DUE EFFE ist das Nachfolgemodell des berühmten CISELL 66! Es ist besonders handlich und robust.

- Sohle mit integrierter Heizung
- inkl. Thermostat mit Thermosicherung
- gemäß CE-Norm
- mit Hitzeschild und Kabel, ohne Stecker

Technische Daten:
Stromversorgung: 230 V, 50 Hz
Leistung: 800 W
Gewicht: ca. 1,4 kg

Art. DUE35026
150,00



Hinweis: Elektroanschlüsse dürfen nur von Fachfirmen durchgeführt werden!

Dampfbügeleisen

Dampfbügeleisen - Thermostatgesteuert

DUE EFFE DUBLO



Das komfortable DUBLO ist für **Rechts- und Linkshänder** geeignet!

- monolithische Sohle mit auswechselbarem Antikalk-Filter
- Sohle mit integrierter Heizung
- Temperaturregler mit Sprungkontakt und integrierter Thermosicherung
- kontrollierte Dampfabgabe durch Mikroschalter
- mit Feststellfunktion für Dauerdampf
- mit Schlauch und Kabel, ohne Stecker

Technische Daten:

Stromversorgung: 230 V, 50 Hz
Leistung: 800 W
Gewicht: ca. 1,5 kg



Art. 1625000

95,00

DUE EFFE MASCHIO



Das MASCHIO ist ideal für sofortiges Dämpfen geeignet!

- Thermostat mit integrierter Thermosicherung
- patentierte monolithische Sohle aus spezieller Aluminium-Legierung
- Sohle mit integrierter Heizung
- mit Kabel, ohne Stecker

Technische Daten:

Stromversorgung: 230 V
50 Hz Leistung: 800 W
Gewicht: ca. 1,6 kg



Art. 1625025

89,05

DUE EFFE JOLLY



Baugleich mit Pony Junior II.

- Spezialthermostat mit integrierter Thermosicherung
- monolithische Sohle mit integrierter Heizung mit Überhitzungsschutz
- mit Kabel, ohne Stecker

Technische Daten:

Stromversorgung: 230 V, 50 Hz
Leistung: 800 W
Gewicht: ca. 1,75 kg



Art. 1625020

116,00

HS-1990 H - mit Holzgriff



Mit ergonomisch geformten, offenem Holzgriff für ein besseres Arbeiten!

- mit Schlauch und Kabel

Technische Daten:

Stromversorgung: 230 V, 50 Hz
Leistung: 900 W
Gewicht: 1,8 kg



Art. 3322478

175,00



HS-1990 K / Lemm



Sehr zuverlässiges und langlebiges, professionelles Dampfbügeleisen.

- CE-Norm, mit Korkgriff und Mikroschalter
- Thermostat für stufenlos regelbare Temperatur
- inklusive Thermoschutz
- Hitzeschild mit Loch für Bügel
- mit Schlauch, Kabel und Vierkantstecker (Stecker nur passend für Dampferzeuger der Fa. TREVIL & KEM!)

Technische Daten:

Stromversorgung: 230 V, 50 Hz
Leistung: 900 W
Gewicht: ca. 1,6 kg



Art. 3322450

107,00

HS-1990



Passend zum Anschluss an den Dampferzeuger TREVIL.

- mit Kunststoffgriff und Mikroschalter im Griff
- inkl. blauem Hitzeschild und Loch für Haltebügel
- Kunststoffhaube für zusätzlichen Hitzeschutz
- mit Schlauch und Vierkantstecker (Stecker nur passend zum Anschluss an Dampferzeuger der Fa. TREVIL & KEM)

Technische Daten:

Stromversorgung: 230 V, 50 Hz
Leistung: 900 W



Art. 3322460

114,00

Passend dazu:

Befestigungsbügel

für HS-1990, 2-seitig beweglich

Art. 3835340

21,65



Hinweis: Elektroanschlüsse dürfen nur von Fachfirmen durchgeführt werden!

Dampfbügeleisen

Dampfbügeleisen-Thermostatgesteuert

DUE EFFE ALL STAR OPEN



- abgeflachte Haube und speziell geformte Bügeleisensohle
- Thermostat mit integrierter Thermosicherung
- patentierte monolithische Sohle aus spezieller Aluminium-Legierung
- Sohle mit integrierter Heizung
- mit Hitzeschild und Kabel, ohne Stecker, ohne Schlauch

Technische Daten:

Stromversorgung: 230 V, 50 Hz
Leistung: 800 W
Gewicht: ca. 1,6kg



Art. DUE59023

129,00

TREVIL F004



- mit Kautschukschlauch
- mit Isolierung für Schlauch und Kabel, ohne Stecker
- Mikroschalter im Griff integriert

Technische Daten:

Stromversorgung: 230 V, 50 Hz
Leistung: 800 W
Gewicht: ca. 1,3 kg



Art. 5442010

257,00

Dampf-Nahtbügeleisen - Thermostatgesteuert

DUE EFFE APRIPIEGA OPEN



Dieses handliche Dampf-Nahtbügeleisen eignet sich hervorragend für enge und schwierig erreichbare Flächen und Nähte.

- mit Kabel, ohne Schlauch und Stecker
- offener Korkgriff mit integriertem Mikroschalter

Technische Daten:

Stromversorgung: 230 V, 50 Hz
Leistung: 600 W
Gewicht: ca. 1,15 kg
Maße: ca. 19 x 5 cm



Art. DUE33900

201,00

1990N / LEMM



Dieses Dampf-Nahtbügeleisen eignet sich hervorragend für enge und schwierig erreichbare Flächen und Nähte.

- mit Schlauch und Kabel, ohne Stecker
- rutschfester Gummigriff mit integriertem Mikroschalter
- 3-Stufen-Thermostat

Technische Daten:

Stromversorgung: 230 V, 50 Hz
Leistung: 600 W
Gewicht: ca. 1,4 kg
Maße: ca. 18 x 5 cm



Art. 3322750

141,00

Dampfbügeleisen elektronisch gesteuert

VEIT HP 2003 - mit VEITRONIC + Hitzeschild, Schlauch, Kabel und Stecker



Das VEIT HP 2003 ist eines der technisch hochwertigsten Industrie-Bügeleisen auf dem Markt, konzipiert für den harten Dauereinsatz. Damit können auch temperatursensitive Stoffe ohne Glanz gebügelt werden!

- mit speziellem Kammer-System in der Bügelsohle
- die spitze Sohlenform erleichtert das Bügeln schwer zugänglicher Stellen
- extrem großer Temperaturbereich: 130 - 230° C
- konstanter Qualitätsdampf auch im Dauereinsatz
- elektronische Temperaturregelung für kondensatfreie Dampfqualität (max. +/- 2° C Abweichung)
- hochwertige, besonders gleitfähige Sohle
- geeignet zum Bügeln ohne Teflon-Rahmensohle
- ergonomischer, hautfreundlicher Bügelgriff mit integriertem Kontakt
- integrierter Dampf- und Wärmeschutz für gefahrloses, komfortables Bügeln

Technische Daten:

Stromversorgung: 230 V, 50 Hz
Leistung: 1250 W
Gewicht: ca. 1,3 kg



Art. V1218220000

590,00

Bügeleisen HP 2003 auch erhältlich ohne Veitronic, mit Schlauch, Kabel und Stecker! Art. V1218120000

DUE EFFE ELETTRONICO



Die Elektronikbox sorgt für eine präzise Regelung der Temperatur!

- monolithische Sohle mit integrierter Heizung
- Sohle mit Teflon/Nickelbeschichtung
- elektronische Temperatureinstellung
- ergonomischer Korkgriff mit Mikroschalter
- mit Elektronikbox und Hitzeschild

Technische Daten:

Stromversorgung: 230 V, 50 Hz
Leistung: 1000 W
Gewicht: ca. 1,6 kg

Art. 1625040

309,75



Hinweis: Elektroanschlüsse dürfen nur von Fachfirmen durchgeführt werden!

Bügeleisen ohne Dampf / Dampfbeheizt

Bügeleisen ohne Dampf, Thermostatgesteuert

Trockenbügeleisen sind ideal z. B. für feuchte Wäsche, wenn die Gewebefasern durch Feuchtigkeit aufquellen konnten und somit besonders gut formbar sind. Sie sind wendiger, handlicher und meist langlebiger, da es beim Bügeln ohne Dampfdruck auch keine Probleme mit Undichtigkeiten, Kalkablagerungen, defekte Heizungen usw. gibt, insgesamt somit weniger Verschleiß.

LEMM

Dieses sehr schwere Bügeleisen ist insbesondere für Schneidereien sehr gut geeignet!

- Bügeleisensohle aus Messing
- mit handlichem Korkgriff
- 3-Stufen-Schaltung
- mit Kabel, ohne Stecker

Technische Daten:

Stromversorgung: 230 V, 50 Hz
Leistung: 900 W
Gewicht: ca. 4,6 kg

Art. 1525250

245,00



DUE EFFE JOLLY

Sehr robustes Industrie-Trockenbügeleisen.

Perfekt zum Bügeln von Futter, unter Anwendung von Wassernebel.

- robuster Korkgriff
- Bimetall-Temperaturregler
- Thermoschutz
- mit Kabel, ohne Stecker

Technische Daten:

Stromversorgung: 230 V, 50 Hz
Leistung: 800 W
Gewicht: ca. 1,8 kg

Art. 1625100

94,70



DUE EFFE JOLLY SILK

Robustes Industrie-Trockenbügeleisen mit spezieller Nickel-Teflon-Beschichtung. Perfekt zum Bügeln von Seide, Leder, etc.

- Baugleich wie JOLLY ↑, bis auf die Sohle
- **Spezielle Sohlenbeschichtung:**
 - mit Korrosionsschutz
 - sehr guter Reibungskoeffizient
 - Antihafteffekt
 - gute Gleitfähigkeit
 - hohe Temperaturwechselbeständigkeit
 - hohe Lebensdauer
- mit Kabel, ohne Stecker

Art. 1625105

150,00

Technische Daten: - wie JOLLY ↑



DUE EFFE

Spezielles Trocken-Platten-Bügeleisen für Papier. Die große Oberfläche verkürzt die Arbeitsstunden des Schneiders!

- mit Korkgriff & Kontrollleuchte
- Thermostat regelbar von 0 bis 210°C
- mit Kabel, ohne Stecker

Technische Daten:

Stromversorgung: 230 V, 50 Hz
Leistung: 1600 W
Gewicht: 6 kg

150 x 750 mm



Art. DUE62000

515,00



Bügeleisen Dampfbeheizt



Bei diesen Bügeleisen werden durch das Fehlen von elektrischen Bauteilen Energie- und Wartungskosten gesenkt.

SILVER STAR BSP-200 Nahtbügeleisen



- mit Dampfregulierungsventil
- mit Schlauchschutz
- Lieferung ohne Absperrhahn, ohne Schlauch

Technische Details:

Maße: 190 x 60 mm
Gewicht: ca. 0,95 kg

Art. 3361000

157,00

SILVER STAR BS - 3PC



- 2 Schlauchanschlüsse
- mit Hitzeschild
- inkl. Silicon-Untersetter und Schlauchschutz
- Lieferung ohne Schlauch

Technische Details:

Maße: 191 x 108 mm
Gewicht: ca. 1,3 kg

Art. 3361010

164,00

Modell SP- 420



- ohne elektrische Teile
- kompletter Hitzeschutz durch Kunststoffhaube
- 2 Schlauchanschlüsse
- Lieferung ohne Schläuche

Technische Details:

Maße: 203 x 100 mm
Gewicht: ca. 1,3 kg

Art. 3362000

167,00

Hinweis: Elektroanschlüsse dürfen nur von Fachfirmen durchgeführt werden!

Bügeleisenzubehör

Wir führen diverse Zubehöre und Ersatzteile für Bügeleisen!

Schrauben, Kabel, Mikroschalter, Regelknöpfe, Griffe, Tüllen, Thermostate, Hitzeschilder, Heizsohlen usw. ... Hier einige Beispiele!



Thermostate



| passend für Bügeleisen: | Art.-Nr. | Preis |
|--|----------|--------------|
| Cissell | 1071600 | 9,50 |
| Bishomatic | 1071601 | 9,50 |
| Brook, Veronesi, Matic | 1071620 | 9,50 |
| Ghidini | 1071623 | 9,55 |
| 1990, Lemm, Stirotecnica, VEIT 2128 + 2129, Bielle | 1071630 | 10,80 |
| Dry Master | 3322903 | 7,20 |
| TSB, Sussman, 1990 | 1080160 | 15,60 |
| TSB, Prochema-Baar, Ghidini | 1080214 | 10,40 |
| TSB, Veit Höhe 41,5 mm, Steckanschluß | 1080960 | 9,45 |
| TSB, Naomoto | 1080988 | 14,10 |
| Thermostate mit Thermoschutz: | | |
| TSB, Tulipano | 1071626 | 12,50 |
| TSB, Jolly, Dublo, Maschio | 1071627 | 12,50 |
| TSB, Iron-Master blau | 1071628 | 15,60 |
| TSB, Trevil F02 | 1080235 | 11,60 |

Balancer

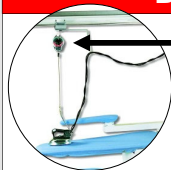

Zum Gewichtsausgleich für Bügeleisen, erleichtert die Arbeit!

Mod. „HS 2000“
Zuggewicht stufenlos einstellbar bis max. 2 kg

Art. 3332000
28,80



Modell „4DU“
1-2 kg, wie Veit, Sussman etc.

Art. 3334000
79,00

Modell „Siraflex“

| | | |
|------------|--------------|--------------|
| 1 - 2 kg | Art. 3335000 | 43,60 |
| 2 - 3,5 kg | Art. 3335001 | 46,45 |
| 3 - 6 kg | Art. 3335003 | 70,35 |
| 5 - 8,5 kg | Art. 3335005 | |
| 8 - 11 kg | Art. 3335008 | 72,45 |



Mikroschalter mit Kappe

C 42 ZN, rot

Art. 0350391
5,70



C 43 ZN, blau

Für Bügeleisen Iron Master + Iron Master CE

Art. 0350392
5,70



MS 62

Art. 4051800
6,10



MKV21F49-S1

Für Bügeleisen Lemm

Art. 4051849
9,90



Anschlusskabel

Fertigkabel für Dampfbügeleisen
Länge ca. 2,40 m

Art. 5732700
14,65



„hang up“ Halterung für Bügeleisen

Eine tolle Arbeitshilfe beim Bügeln!

Hang up ist eine schnelle, einfache und sichere Ablage, um Bügeleisen kurzzeitig abzustellen bzw. abzuhängen, dadurch wird Ihnen mehr Sicherheit und Freiheit beim Arbeiten gewährleistet! Die Halterung kann oberhalb oder unterhalb des Bügelbrettes bzw. Tisches angebracht werden. Passt an jedem Tisch! Wird der Halter waagrecht angebracht, kann dieser auch für den Drahtbügelvorrat genutzt werden.

Auch ideal zum Weiterkauf!

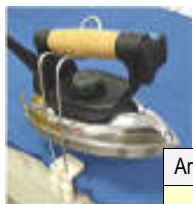

Art. 3121655
2,49



waagrecht

Bügelpeitschen

Zur Aufhängung von Kabel und Dampfschläuchen am Arbeitsplatz

H 85 cm
Art. 5425000
11,55

mit Feder und Öse zum Anschrauben, verchromt

H 90 cm
Art. 5425010
12,05

mit Feder steckbar, verchromt

H 93 cm
Art. V212012007
37,50

Veitronic-Peitsche, mit Feder, verchromt

H 93 cm
Art. 5425200
23,65

Peitsche mit Feder steckbar, mit M8 Gewinde

Zubehör:

Halterung für Schlauch & Kabel für Bügelpeitschen

Art. 5425001
3,50

Bügeleisenzubehör - Schläuche, Schutzschläuche, Schlauchschellen

Viele weitere Schläuche mit oder ohne Umflechtung, Kabel, Kupplungen, Schellen, Klemmen, Tüllen, Stecker usw. verfügbar!
Das ganze Sortiment finden Sie in unserem Webshop: Shop.Schneider-Berlin.de - unter der Kategorie: „Bügeleisen-Zubehör“.



Silikon-Gewebe-Schläuche

Silikon-Gewebe-Schlauch,
Ø 5 x 3,5 mm, Blau mit weißen Kennfäden
Nicht talkumiert, opak mit blauem Polyestergeram
umflochten und fixiert. Wie Veit.
je 50 m / Rolle

Art. 2922512
6,55 / Meter



6 x 3 mm, schwarz,
2-fach umflochten
je 50 Meter / Rolle

Art. 2922302
6,05 / Meter



7 x 3 mm, rot,
2-fach umflochten
je 50 Meter / Rolle

Art. 2922305
5,35 / Meter



Silikonschläuche

Silikon-Monofil-Silikon
6 x 3 mm, -50 bis +200°C
super rot

Art. 2922410
5,90 / Meter je 50 Meter / Rolle



Silikon-Monofil-Silikon
6 x 3 mm, -50 bis +200°C
super blau

Art. 2922411
5,90 / Meter je 50 Meter / Rolle



Silikon-Monofil-Silikon
6 x 3 mm, -50 bis +200°C
super dunkelblau

Art. 2922411
5,90 / Meter je 50 Meter / Rolle



Schlauchabschneider



Plastikclipser für alle
Kunststoff-Schläuche
mit Ø 0-14 mm Art. E2027021
4,90

Metallzange für alle Kunststoff-Schläuche



| Art.-Nr. | Schlauch-Größe Ø | Preis |
|----------|------------------|--------------|
| EA203900 | 0-17 mm | 19,90 |
| EA203901 | 0-28 mm | 25,60 |

Auch Ersatzklingen lieferbar!

Schlauchschellen Edelstahl



| Art.-Nr. | Größe | Preis |
|----------|-----------|-------------|
| 4622512 | 8- 12MM | 0,65 |
| 4622516 | 10- 16MM | 0,65 |
| 4622520 | 12- 22MM | 0,70 |
| 4622525 | 16- 25MM | 0,70 |
| 4622532 | 23- 35MM | 0,75 |
| 4622540 | 30- 45MM | 0,80 |
| 4622550 | 32- 50MM | 0,90 |
| 4622570 | 50- 70MM | 0,90 |
| 4622590 | 70- 90MM | 1,05 |
| 4622595 | 90-110MM | 1,20 |
| 4622600 | 110-130MM | 1,30 |
| 4622610 | 130-150MM | 1,60 |

LDPE - Schlauch

Ideal für Druckluft, Wasserpistolen,
Detachier- und Reinigungspistolen.

6 (außen) x 4 mm (innen),
max. 13 bar bei 20°C
-10 bis + 50°C
je 50 m / Rolle

Lieferbar auch in:
6 x 1 und 8 x 1 mm
sowie in PTFE-Ausführung

Art. EPOL0640
0,40 / Meter

PVC - Schlauch

gewebeverstärkt, transparent
6 x 3 mm Ø 6 mm innen x 12 mm außen
max. 20 bar, bis 200°C
je 50 m / Rolle

Art. 6810000
1,45 / Meter

Lieferbar auch in:
9 x 3 mm,
Ø 6 x 15 mm
&
13 x 3,5 mm,
Ø 13 x 20 mm

Kautschukschlauch

mit Einlage, grau, wie Krapf, Veit usw.
max. 8 bar, -40 bis +170°C
Ø 5 x 3,5 mm,

Art. 2950006
7,80 / Meter

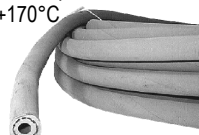

Schutzschlauch

Schützt Dampfschlauch und Kabel und SIE
vor Hitze und Verbrennungen. In Schwarz.
Die Länge schneiden wir auf Ihr Wunschmaß zu!
Bitte teilen Sie uns dies im Bestellvorgang mit!

Art. 2935000
4,85 / Meter



Schutzhüllen für Schlauch

Schützt Dampfschlauch und Kabel
vor Hitze und Verbrennungen.

Mit Klettbandverschluss und Band.
ca. 75 cm lang, 16 cm breit, in Blau



Art. 5113964
11,65



Mit Reißverschluss und Band.
ca. 80 cm lang, ca. 5 cm breit, in Dunkelblau



Art. 5113961
10,40

Bügelgeschutzsohlen

Für bessere Bügelergebnisse!

- ✓ kein Glanz auf der Kleidung
- ✓ kein Festkleben
- ✓ kein Versengen der Stoffe
- ✓ kein verschmutztes Bügeleisen



Für jedes der bei Schneider erhältlichen Bügeleisenmodelle sowie auch sonstige Eisen führen wir passende Bügelgeschutzsohlen. Insgesamt **über 100 verschiedene Modelle!** Wir haben ca. **20.000 PTFE-Sohlen** verschiedener Ausführungen auf Lager.

Die gesamte Produktpalette mit Abbildungen und Maßen finden Sie in unserem Webshop: shop.schneider-berlin.de unter der Kategorie Bügeleisen & Zubehör.



PTFE-Spezial-Sohlen, mit Rahmen

Über 80 verschiedene Modelle auf Lager!
Das gesamte Sortiment finden Sie in unserem Webshop!

Vorteile der Spezial-Sohle:

Lange Lebensdauer durch 1 mm dicke Beschichtung.
Hervorragende Verarbeitung. Passgenau.
Teilweise mit eingeklebten Silikonleisten.

Beispiele lieferbarer Modelle:

| | |
|--------------------------------|----------------|
| CISSEL 666, SAPPORO | = Art. 3121500 |
| DRY MASTER, VEIT COOLSET | = Art. 3121577 |
| 3500 AMERICA | = Art. 3121557 |
| APRIPIEGA | = Art. 3121529 |
| TULIPANO, PONY J. II, JOLLY | = Art. 3121521 |
| TREVIL F14/ F014, 1990N, DUE-N | = Art. 3121572 |
| BISHOMATIC 333, CAMPTEL 2900 | = Art. 3121501 |
| HOFFMAN EDM 2 | = Art. 3121510 |

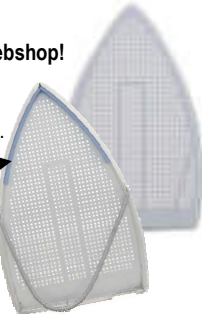

| | |
|--------------|-------------|
| jedes Modell | 8,95 |
| ab 10 St. | - 4% |
| ab 25 St. | - 7% |

MAGIC-Sohlen, original Jacobson's

Das gesamte Sortiment finden Sie in unserem Webshop!

Vorteile der MAGIC-Sohlen mit Spitzen-Qualität:

Bei der Herstellung der Jacobson-Sohle wird das auf 300 Grad erhitzte PTFE mit einer FEP-Folie bei 120 bar Druck auf das Aluminium geklebt. Andere Sohlen entstehen lediglich im Kaltklebeverfahren.

Beispiele lieferbarer Modelle:

| | |
|------------------------------|----------------|
| CISSEL 666, SAPPORO, ES-2000 | = Art. 3121400 |
| TULIPANO, JOLLY, PONY J. II | = Art. 3121451 |
| TREVIL F14 | = Art. 3121472 |
| DRY MASTER | = Art. 3121449 |
| IRON MASTER, CASOLI, MASCHIO | = Art. 3121407 |
| VEIT | = Art. 3121420 |



| | |
|--------------|--------------|
| jedes Modell | 13,20 |
| ab 10 St. | - 3% |
| ab 25 St. | - 5% |

PTFE-Sohlen mit Rahmen, hinten offen

mit eingeklebten Silikonleisten

lieferbare Modelle:

| | |
|------------------------------|----------------|
| CISSEL 66 | = Art. 3123000 |
| IRON MASTER, TULIPANO | = Art. 3123001 |
| SUSSMANN 100, MACPI | = Art. 3123002 |
| VEIT HD2000 / 1000 | = Art. 3123003 |
| BISHOMATIC, PONY, A13, BROOK | = Art. 3123004 |
| TREVIL | = Art. 3123005 |

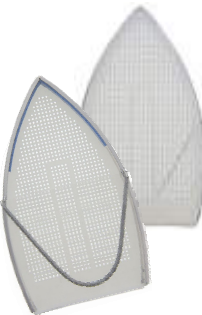

| | |
|---------------|-------------|
| jedes Modell: | 6,75 |
|---------------|-------------|

Edelstahl-Sicherheitssohlen, mit Einlagen

Das gesamte Sortiment finden Sie in unserem Webshop!

Beispiele lieferbarer Modelle:

| | |
|----------------------|----------------|
| TULIPANO | = Art. 3123590 |
| DRY MASTER | = Art. 3123600 |
| IRON MASTER | = Art. 3123540 |
| CISSEL 66, PANTA | = Art. 3123520 |
| HOFFMAN EDM 2 | = Art. 3123530 |
| PONY JUNIOR, BROOK | = Art. 3123510 |
| SUSSMAN 100 | = Art. 3123560 |
| TREVIL F02, F07, F19 | = Art. 3123515 |
| VEIT HP2003 | = Art. 3123576 |



| | |
|---------------|--------------|
| jedes Modell: | 33,75 |
|---------------|--------------|

auch Ersatz-Einlagen für jedes Modell erhältlich

Silikonstreifen

Verbessern bei Bedarf den Halt der Bügelsohlen am Bügeleisen.

ca. 90 x 8 mm, selbstklebend

| | |
|--------------|--------------------|
| Art. 3121695 | 0,45 /Stück |
|--------------|--------------------|

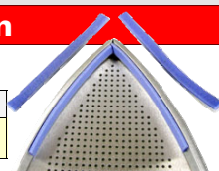

PTFE-Sohlen einfach, ohne Rahmen

Sohle einfach gekantet, mit Spannfedern zur Befestigung, PTFE = 1,2 mm stark!

| | |
|-----------------------|----------------|
| A: ca. 22,5 x 11,5 cm | = Art. 1723000 |
| B: ca. 24,5 x 12 cm | = Art. 1723010 |
| C: ca. 24,5 x 13 cm | = Art. 1723020 |
| D: ca. 27 x 13 cm | = Art. 1723030 |

| | |
|--------------------|-------------|
| Modell A,B & C je: | 5,65 |
| Modell D: | 6,30 |

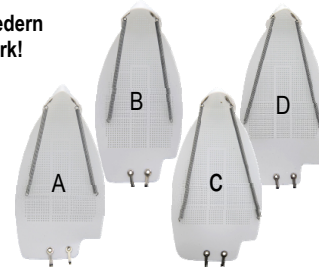

UNIVERSAL-PTFE-Bügelgeschutzsohlen

Geeignet für alle Dampf- und Reglerbügeleisen (auch Haushaltsmodelle) dank dehnbarer Spannfeder - bei beiden Modellen!



PTFE-Sohle mit stabilem Rahmen
Einzelverpackung mit bildlicher Gebrauchsanweisung.

| | |
|--------------|--------------|
| Art. 1727700 | 12,55 |
|--------------|--------------|



PTFE-Sohle einfach gekantet
Einzelverpackung mit Gebrauchsanweisung.

| | |
|--------------|-------------|
| Art. 1727602 | 3,45 |
|--------------|-------------|

BONUSSYSTEM:

bei Abnahme von **30 Sohlen** gibt es wahlweise **1 Acryl-Verkaufsständer** oder **2 Sohlen** gratis für Sie dazu!

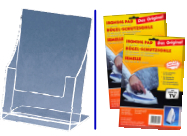

PTFE-Sohlen einfach gekantet

lieferbare Modelle:

| | |
|-------------|----------------|
| CISSEL | = Art. 1721600 |
| BISHOMATIC | = Art. 1721601 |
| IRON MASTER | = Art. 1721602 |

| | |
|---------------|-------------|
| jedes Modell: | 6,30 |
|---------------|-------------|



Untersetter, Dichtungsschutz & Reinigungsmittel

Bügeleisen-Untersetter aus Silikongummi

Zum sicheren Abstellen von heißen Bügeleisen.

blau, mit abgewinkeltem Rand,
138 x 285 mm, wie Veit



Art. 2621210
17,50

rot, ohne Rand, 135 x 240 mm

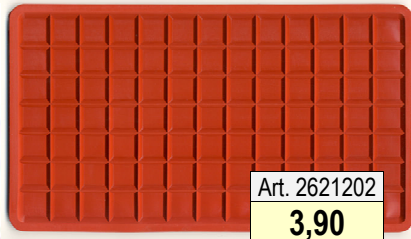

Art. 2621202
3,90

rot, mit Rand, 150 x 255 mm



Art. 2621203
6,75

Reinigungsstifte für Bügeleisen

Zur schnellen und zuverlässigen Reinigung der heißen Bügeleisensole! Keine Stillstandszeiten!

PERFECT- Reinigungsstift ohne Schutzkappe
Geeignet für Trocken- und Dampfbügeleisen.
Gewicht pro Stift: 38 g

| | |
|--------------------------|------------|
| Art. 1121035 | |
| 1 Stift | 2,15 |
| 10 Stifte (1 Packung) | 1,93/Stift |



Reinigungsstift mit Schutzkappe
Geeignet für Trocken- und Dampfbügeleisen.
Gewicht pro Stift: 28 g



| | |
|--------------|------------|
| Art. 1121040 | |
| 1 Stift | 1,29 |
| ab 10 Stück | 1,16/Stift |

Reinigungsplatte für Bügeleisen

mit rauher Matte

Art. 1121000
11,30



Anwendung:

Die Reinigungsplatte hat eine nach unten überstehende Kante, die an eine Tischplatte angelegt wird. Dann wird das kalte oder lauwarmer Bügeleisen auf der rauhen Matte gerieben.

Reinigungsfläche: 23 x 16 cm



Hinweis:
Das Bügeleisen darf nicht heiß auf die Bügeleisenplatte gestellt werden!

Spezialreiniger

Flüssige Reinigungsmilch zur Reinigung von Pressen, Bügeleisen und Mangeln.

- entfernt Ablagerungen und Flecken,
- reinigt und poliert
- Anwendung auch bei heißen Oberflächen



Eimer
1000 ml

Art. 9052000
14,80

Silikonkleber SCRINTEC

Einsetzbar zum Kleben, Dichten & Beschichten. SCRINTEC vernetzt bei Raumtemperatur durch Luftfeuchtigkeit zu einem dauerelastischen Kautschuk. Transparente Paste, 85 ml

Eigenschaften:

Hitzestabil bis zu 180°C, kälteflexibel, witterungs-beständig, dauerelastisch, vibrationsdämpfend, elektrisch isolierend für korrosionsempfindliche Substrate geeignet.



Art. 9700041
12,50

Stoffe und Gewebe für Bügeltische und Pressen

Silicaporschaum



Speziell für Saug- und Blasbügeltische, elektrisch beheizte Tische oder als weiches Zwischenpolster für Bügelpressen.

- Dauerelastisch, in Top Qualität
- gewährleistet eine sehr gute Absaugung und Dampfverteilung
- wird direkt auf die kalte oder beheizte Platte gelegt
- bis 180°C als Zwischenpolster, „Spezial“ für Kaltbügeltische
- bis 200° C als Zwischenpolster oder feste Unterlage

Abnahme:

als Rolle = 150 cm breit x 10 m lang
als Zuschnitt = 1,50 cm breit x Wunschlänge
Zuschnitte sind vom Umtausch ausgeschlossen!

| Hitzebeständig bis 180° C | | | | | |
|---------------------------|-------------|--------|--------|------------------------|--|
| Art.-Nr. | Qualität | Stärke | Farbe | Preis / m ² | |
| 1915905 | mikrosoft | 5 mm | orange | 20,25 | |
| 1915910 | | 10 mm | orange | 37,90 | |
| 1915915 | | 15 mm | orange | 58,70 | |
| 1916001 | spezial | 6 mm | gelb | 32,95 | |
| 1916005 | | 10 mm | gelb | 58,70 | |
| 1916008 | | 15 mm | gelb | 65,00 | |
| Hitzebeständig bis 200° C | | | | | |
| Art.-Nr. | Qualität | Stärke | Farbe | Preis / m ² | |
| 1916061 | super weich | 6 mm | blau | 41,35 | |
| 1916063 | | 8 mm | blau | 51,85 | |
| 1916065 | | 10 mm | blau | 64,70 | |
| 1916068 | weich | 6 mm | blau | 55,00 | |
| 1916070 | | 8 mm | blau | 69,00 | |
| 1916080 | | 10 mm | blau | 83,60 | |
| 1916020 | hart | 6 mm | blau | 66,70 | |
| 1916040 | hart | 10 mm | blau | 96,80 | |

Silicon-Vollschaum

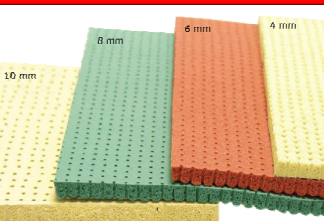

Dient als Zwischenpolster für Bügeltische und Pressen.

- gewährleistet eine sehr gute Absaugung und Dampfverteilung
- perforiert mit Noppen (wie Rehu)
- hitzebeständig bis 250°C

Lieferung sofort ab Lager

| Art.-Nr. | Qualität | Plattengröße | Stärke | Farbe | Preis / Stk |
|----------|---------------|---------------|--------|-------|-------------|
| 1914000 | standard | 1300 x 700 mm | 4 mm | gelb | 141,90 |
| 1914010 | | 1800 x 900 mm | 4 mm | | 176,00 |
| 1914020 | | 1300 x 800 mm | 6 mm | | 182,60 |
| 1914030 | | 1800 x 900 mm | 6 mm | | 227,70 |
| 1914040 | | 1300 x 800 mm | 8 mm | | 227,70 |
| 1914050 | | 1800 x 900 mm | 8 mm | | 291,50 |
| 1914060 | | 1300 x 800 mm | 10 mm | | 261,80 |
| 1914070 | | 1800 x 900 mm | 10 mm | | 327,80 |
| 1914110 | | 1300 x 800 mm | 8 mm | | 219,00 |
| 1914120 | | 1800 x 900 mm | 8 mm | | 291,50 |
| 1914130 | 1300 x 800 mm | 10 mm | 261,80 | | |
| 1914140 | soft | 1800 x 900 mm | 10 mm | rot | 327,80 |
| 1914170 | sehr weich | 1300 x 800 mm | 10 mm | rot | 261,80 |
| 1914180 | sehr weich | 1800 x 900 mm | 10 mm | rot | 327,80 |

Metall-Drahtgewebe

Auflage für Bügeltische & Pressen zur optimalen Verteilung der Luft.

Abnahme: als Rolle = Rollenbreite x 10 m Länge oder als Zuschnitt = Rollenbreite x Wunschlänge
Zuschnitte sind vom Umtausch ausgeschlossen!

| Drahtgewebe Art & Qualität | Art.-Nr. | Rollenbreite | Preis / m ² |
|---|----------|--------------|------------------------|
| 1 Stahl galvanisiert Nr. 50, Köper, (nicht für Dampf) | 5914315 | 130 cm | 14,55 |
| 2 PH-Bronze Nr. 60, Köper | 5914360 | 130 cm | 24,75 |
| 3 Edelstahl Nr. 20, weitmaschig | 5914370 | 150 cm | 22,40 |
| 4 Edelstahl Nr. 50, Köper | 5914373 | 130 cm | 27,20 |
| 5 Edelstahl Nr. 100, Feinköper | 5914376 | 150 cm | 23,40 |
| 6 Edelstahl schwer, sehr glatt | 5914380 | 130 cm | 58,00 |
| 7 Aluminium grob | 5914390 | 120 cm | 19,30 |

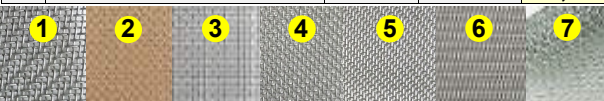

Edelstahl-gewebe

Auflage f. Detachier-tische zur optimalen Verteilung der Luft.

Gewebe Nr. 100, feinmaschig
Maße: 30 x 40 cm

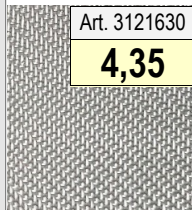

Art. 3121630
4,35

Für größere Ansichten besuchen sie bitte unseren Webshop.

Polyester-Bügel Schaum Blau

Dient als Polster und Filterschaum zum Schutz des Silicaporschaumes.



Abnahme:

als Rolle = 1,35 m breit x 10 m lang
als Zuschnitt = 1,35 m breit x Wunschlänge
Zuschnitte sind vom Umtausch ausgeschlossen!

| Art.-Nr. | Stärke | Preis / m ² |
|----------|--------|------------------------|
| 1916110 | 5 mm | 11,00 |
| 1916115 | 7 mm | 15,75 |
| 1916120 | 10 mm | 22,00 |

Rollenabnahme ab 10 m = 10% Rabatt

Nadelfilz aus Polyester

Zur Verwendung als Zwischenlage auf Bügeltischen und Pressen mit Unterdampf. Nadelfilz besitzt eine höhere Hitzebeständigkeit als Bügel Schaum.

Abnahme:

als fertiger Zuschnitt

140 x 55 x 36 cm, 6 mm

Art. 5913300 **6,65/Stück**



als Rolle

B130 cm x L30 m, 6 mm

Art. 5913306 **7,25 / m²**



als Rolle

B130 cm x L30 m, 9 mm

Art. 5913308 **10,00 / m²**



als Zuschnitt (per Anfrage)

B130 cm x Wunschlänge x 6 mm oder 9 mm

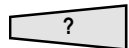

Wir liefern auch Aramid-Nadelfilze!



Abschlussgewebe für Bügeltische

Polyesterstoff „Spezial“, blau, stückgefärbt, thermofixiert

Art. 5119405

14,50 / m²

Nutzbreite: 1,50 m

Gewicht: ca. 200 g/m²

Dauereinsatztemperatur: 150 - 185° C

Abnahme: Zuschnitt erfolgt nach Wunsch.

Zuschnitte sind vom Umtausch ausgeschlossen!





Spannfedern

für Klaue, Clip etc.

| Art.-Nr. | Gesamtlänge | Federlänge | Preis |
|----------|-------------|------------|-------|
| 5913505 | 50 mm | 35 mm | 0,45 |
| 5913510 | 100 mm | 82 mm | 0,65 |
| 5913515 | 150 mm | 135 mm | 0,85 |
| 5913520 | 200 mm | 185 mm | 0,90 |
| 5913525 | 260 mm | 247 mm | 1,00 |
| 5913530 | 315 mm | 300 mm | 1,30 |
| 5913535 | 360 mm | 345 mm | 1,65 |
| 5913550 | 500 mm | 485 mm | 1,90 |
| 5913570 | 715 mm | 700 mm | 1,65 |

(Lieferung Ohne Klaue und Clip!)

Abschlussgewebe und Bezüge für Bügeltische und Pressen

Das gesamte umfangreiche Sortiment an Bezügen, Bezugstoffen und Zubehör für diverse Bügeltische, Pressen, Hemdenfinisher, Garderobenformer und Hosentopper finden Sie in unserem Webshop: Shop.Schneider-Berlin.de  Gern beraten wir Sie auch 

Bezüge für Bügeltische - waschbar, mit Gegenzugkordel, blau

aus festem Polyester-Baumwollgemisch

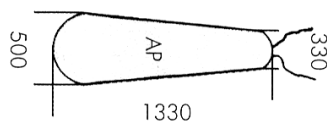
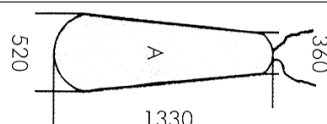
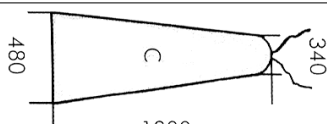
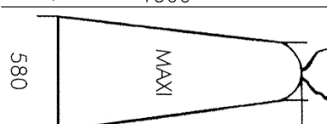
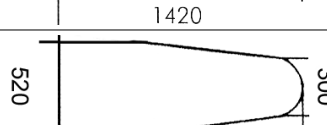
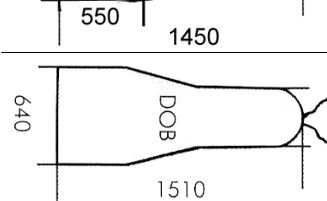

| | |
|---|--|
|  | z.B. für Pony Vaporetta B, Silc, CO.M.E.L., Hoffmann usw. Art. 5118000 12,55 |
|  | z.B. für Camptel, Pantex-Presser U-47, Ghidini, Silc, Hoffman, CO 90 usw. Art. 5118010 12,55 |
|  | z.B. für Camptel, Trevil, Fimas, BM, Sidi, Ghidini usw. Art. 5118020 12,55 |
|  | z. B. für Pony Maxi, Trevil, Cocchi, Fimas usw. Art. 5118030 19,40 |
|  | z.B. für FME - FME II Art. 5118040 20,00 |
|  | z.B. für Veit CR 2, Kriete F103, Pony, BM, Fimas, Cocchi, Trevil Art. 5118050 23,90 |

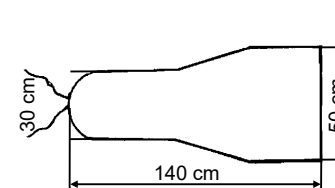
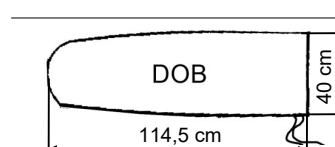
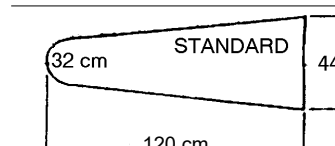
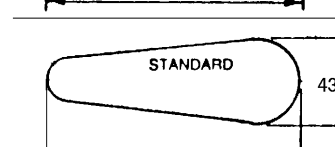
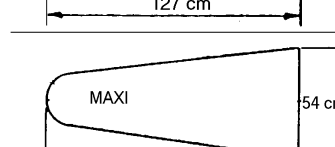
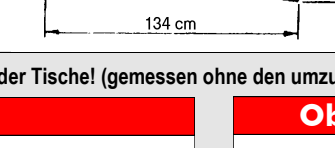
aus Polyesterstoff

| | |
|--|---|
|  | für Veit CR2, Kriete F103 usw. Art. 5119220 25,65 |
|  | für FM1 usw. Art. 5119223 21,80 |
|  | für Veit DOB usw. Art. 5119250 16,00 |
|  | für Pony TA-FVC, blau Art. 5119211 14,05 |
|  | für Pony FVC-VB-VC, blau Art. 5119212 13,60 |
|  | für Pony VB-VC Maxi, blau Art. 5119213 15,95 |

Hinweis: alle Maßangaben sind Ca.-Maße der Bezüge, nicht der Tische! (gemessen ohne den umzulegenden Rand)

Pressenbezüge - komplett

| Unterplatte | | Oberplatte | | | | | |
|---|---|---|---|-----------|-------------------------|--------------|---------------|
|  |  |  |  | | | | |
| *Abb. zeigt Vorder- und Rückseite der Plattenform U-45, U-47 & U-52 | | *Abb. zeigt Vorder- und Rückseite der Plattenform U-45, U-47 & U-52 | | | | | |
| ⇒ komplett mit Schaumstoff, Gittergewebe, Bezug, Federn und Kordelzug ⇒ Oberbezug aus Polyester 185 g/m ² , blau ⇒ robustes Gittergewebe für sofortigen Dampf ⇒ kein Entweichen des Dampfes an den Seiten und Enden ⇒ Klauenhaken verhindern Faltenbildung des Stoffes | | ⇒ komplett mit Alu-Platte, Bezug und Federn ⇒ Oberbezug aus Polyester 185 g/m ² , blau ⇒ ideal zum Pressen von Stoffen jeder Art ⇒ mit Nadelfilz und innenliegendem Dampfverteiler ⇒ Klauenhaken verhindern eine Faltenbildung des Stoffes | | | | | |
| z.B. für PANTEX/ EURO PRESS | | z.B. für PANTEX/ EURO PRESS | | | | | |
| Platte | Ca.-Plattenmaße | Art.-Nr. | Preis | Platte | Ca.-Plattenmaße | Art.-Nr. | Preis |
| U-45 (P2) | L113,6 x B31,8/ 22,2 cm | Art. 0410145 | 112,00 | U-45 (P2) | L113,5 x B31,8/ 22,2 cm | Art. 0451045 | 226,00 |
| U-47 (P3) | L118,1 x B38,3/ 23,7cm | Art. 0410147 | 133,00 | U-47 (P3) | L118 x B38,3/ 23,7cm | Art. 0451047 | 248,00 |
| U-50 (P4) | L127 x 44/ 22 cm | Art. 0410150 | 149,00 | U-50 (P4) | L127 x 44/ 22 cm | Art. 0451050 | 275,00 |
| U-52 (P6) | L132 x B45/ 31,5 cm | Art. 0410152 | 149,00 | U-52 (P6) | L132 x B45/ 31,5 cm | Art. 0451052 | 264,00 |

Oberplattenbezüge

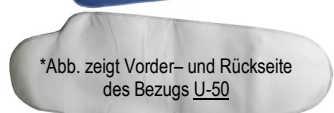
|  |  | | |
|---|---|--------------|--------------|
| *Abb. zeigt Vorder- und Rückseite des Bezugs U-50 | | | |
| ⇒ Blaue Bezüge aus Nomex , mit eingenähtem Nadelfilz und Kordelzug ⇒ passend für die unten genannten Pressenplatten | | | |
| Platte | Ca.-Maße | Art.-Nr. | Preis |
| U-45 (P2) | L118 x B40/ 30 cm | Art. 6111800 | 76,30 |
| U-47 (P3) | L121 x B41/ 27 cm | Art. 6111900 | 71,45 |
| U-50 (P4) | L138 x B52/ 25/ 33 cm | Art. 6112000 | 88,85 |
| U-52 (P6) | L131 x B44/ 30 cm | Art. 6112100 | 87,00 |

E39 - Mrz-24

Treuekarten, Hemdenkarten, Zubehör

Treuekarten / Hemdenkarten mit Stempelfeldern

Gewinnen Sie mit Treuekarten Stammkunden für Ihr Geschäft!

Mit unserer speziellen **Textilpflege-Treuekarten** bzw. **Hemdenkarten** binden Sie ganz gezielt Ihre Kunden an Ihr Unternehmen. Probieren Sie es aus! Sie werden staunen, wie gern Ihre Kunden den Treuepass/ die Hemdenkarte annehmen und sich über die Gratisleistung freuen!

Beidseitig- 4-farbig bedruckter Spezialkarton, im praktischen „Scheckkartenformat“

86 x 56 mm

Rückseite für Stempel optimiert.

Kleinstmengen zum kleinsten Preis!
20 Cent/ Stück - So günstig bekommen Sie diese Karten bei keiner Druckerei!

Fertig gedruckte Karten - sofort lieferbar!

50 Karten

zu je **9,95**

Hemdenkarte mit **16** oder **20** Stempelfeldern



Hier ist Platz für Ihren Firmenstempel oder Firmen-Aufkleber!

Vorderseite **16 Felder** Art. 0309900 Rückseite
20 Felder Art. 0309902

Treuepass mit **16** Stempelfeldern



Hier ist Platz für Ihren Firmenstempel oder Firmen-Aufkleber!

Vorderseite Art. 0309905 Rückseite

Hemdenkarte mit **20** Stempelfeldern



Hier ist Platz für Ihren Firmenstempel oder Firmen-Aufkleber!

Vorderseite Art. 0309901 Rückseite

Karten individuell gestaltet nach Ihren Wünschen!

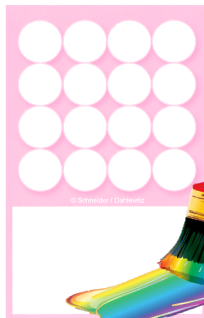

Wählen Sie ein beliebiges Motiv aus dem Plakatkatlog oder ein eigenes Motiv. Sie geben die Anzahl der gewünschten Stempelfelder vor und ggf. Ihren Wunschtext, Ihre Farben, Ihr Logo, Firmennamen und Anschrift.
Die Gestaltung erfolgt in persönlicher Absprache.



Alle Plakatmotive finden hier im Katalog (S.67-69), im Online-Shop sowie auf der Schneider-Homepage unter Kataloge → Plakatkatlog.

Mindestbestellmenge 500 Karten

Lieferzeit ca. 8-10 Tage

Art. 0309910

500 Stück

159,00

(= 32 Cent pro Karte)

Zubehör passend für Ihre Kundenkarten

Stempel

Stempeltext → DANKE SCHÖN
Stempelfläche: 1 x 0,5 cm

Art. 0309950 **7,95**



Stempelkissen

getränkt mit roter Stempelfarbe ohne Öl
11 x 7 cm

Art. 0309960 **2,95**



Präsentieren Sie Ihr neues Angebot gleich mit den passenden Plakaten!

- ⇒ zum Beispiel im DIN A1-Format, ca. 84 x 59 cm (auch andere DIN-Formate möglich!)
- ⇒ einseitig 4-farbig bedruckt
- ⇒ aus wetterfester, reißfester und UV-stabiler PVC-Plane
- ⇒ für Innen- und Außeneinsatz



Art. 0309600
Plakatcode: XA384

Lieferzeit 4-5 Tage

1 Plakat
Format DIN A1

24,90



Art. 0309600
Plakatcode: XA2890

Geschenkgutscheine, Werbefahnen und Zubehör

Gutscheine für die Textilpflege!

Mit diesen Gutscheinen verschenken Ihre Kunden in der Tat Freizeit und Freude, denn: wer wäscht und bügelt schon gern?! Animieren Sie Ihre Kunden, Gutscheine zu verschenken, denn das ist die perfekte Möglichkeit zur Neukundengewinnung, da der Beschenkte den Gutschein ja bei Ihnen einlösen muss!

ganz Flexibel:

Den Gutscheinwert legt der Käufer selbst und Sie tragen diesen in den Gutschein ein.



Gutscheinkarten

- Doppelseitig 4-farbig bedruckt
- aus festem Karton
- Vorderseite hochglänzend
- Rückseite für Gutschein optimiert
- 21 x 10 cm
- je 25 Stück pro Packung

| Abnahme | Art.-Nr. | Preis |
|----------------------------|----------|-------------|
| 25 Stück (1 Packung) | 0309801 | 13,95 /Pack |
| 50 Stück (2 Packungen) | | 11,44 /Pack |
| 100 Stück (4 Packungen) | | 8,93 /Pack |

DAS passende Werbeplakat!

Zur Bewerbung des Freizeit-Gutschein im Format A1 (84 x 59 cm), hochwertig laminiert

Passt perfekt in unsere Plakaträhmen und Plakatständer! (siehe nächste Seite)



4-5 Tage Lieferzeit

Art. 0309800

26,90

Stockfahnen-Halterung Din A2, komplett mit wetterfester PVC-Plane

Sichtbare Außenwerbung für Ihre Annahmestelle!

- starke, wetterfeste PVC-Plane, DIN A2
- UV-Stabil, rei- und knickfest
- beidseitiger Farbdruk in Fotoqualitt
- Halterung, Fahnenstange und Endkappe aus weiem Kunststoff
- zum Einholen der Fahne, lsst sich die Stange einfach aus der Halterung ziehen
- Montage: Kleben oder Schrauben
- Lieferung inkl. Befestigungsmaterial

4-5 Tage Lieferzeit



Es knnen alle Plakatmotive aus unserem Plakatangebot fr diese Fahnen verwendet werden!

Bitte nennen Sie uns dazu die gewnschte Plakatnummer und ggf. nderungswnsche (kostenpflichtig).

Art. 0309400

55,90

Alu-Klapprahmen Slimline - DIN A4

Leichter Alu-Klapprahmen, Silber matt, DIN A4 (21 x 29,7 cm), zum Aushngen von Werbepostern, Bildern, Zertifikaten oder diverser Dokumente in DIN A4.

- 15 mm Klapprahmen, mit gerundetem Profil
- Lackierung Matt-Silber
- Die leichte Klappfunktion ermglicht einen schnellen Wechsel
- UV-stabilisierte Antireflexfolie
- zum Schutz der Bilder/ Dokumente/ Poster
- Lieferung inkl. Schrauben und Dbel zur Montage



Art. 0309304

9,60

Gern liefern wir Ihnen auf Anfrage auch andere DIN Formate!



Geschäftsausstattung – Plakatständer und Spannrahmen

Plakatständer für DIN A1-Plakate

Ideal für Werbung jeder Art, besonders für Sonderaktionen und Angebote!
Mit diesem Kundenstopper machen Sie auf Ihr Geschäft aufmerksam!

- ⇒ Wechselrahmen, beidseitig verwendbar für 2 Plakate im Format DIN A1
- ⇒ hochwertige Aluminium-Konstruktion für optimale Stabilität und Standsicherheit
- ⇒ schneller Plakatwechsel in Sekunden, durch frontseitiges Aufklappen der Rahmenprofile!
- ⇒ UV-stabilisierte Anti-Reflex-Folie bietet Schutz vor Verblässen
- ⇒ Ersatzfolien können nachbestellt werden
- ⇒ Maße: H 120 x B 63,8 cm
- ⇒ Gewicht: 12 kg



| | | |
|---|--------------|-------|
| Plakatständer „Standard“ | Art. 0307000 | 89,00 |
| Plakatständer „Regenfest“ | Art. 0307050 | 98,00 |
| Ersatzscheibe „Standard“ | Art. 0307010 | 11,50 |
| Ersatzscheibe mit Dichtung (für regenfesten Plakatständer) | Art. 0307060 | 15,70 |

bei Annahme ab 2 Plakatständern = 5 % Rabatt

Erhältlich in 2 Ausführungen:

Standardständer: mit Anti-Reflex-Folie, ohne Dichtung
Regenfester Ständer: mit Anti-Reflex-Folie und doppelter Gummidichtung (Wasserdicht)

Blickfänger!

Plakatständer „WINDTALKER City“ für DIN A1-Plakate

Robuster doppelseitiger Kundenstopper, windfest und stabil, für 2 DIN A1-Plakate, mit befüllbarem Standgewicht (25 Liter), + integrierten Transportrollen.

Blickfänger!

- ⇒ Aluminium-Klapprahmenteknik, silber eloxiert
- ⇒ Spezielle Kunststoffecken für maximale Sicherheit
- ⇒ Wetterbeständig mit UV-stabilsierter Antireflexschutzfolie
- ⇒ Standfuß kann mit 25 Liter Wasser oder mit Sand befüllt werden, dies garantiert eine hohe Standfestigkeit!
- ⇒ Spezialfedern aus Stahl gewährleisten Flexibilität und Sicherheit auch bei hohen Windgeschwindigkeiten
- ⇒ Mit integrierten Rollen für einen unkomplizierten Transport
- ⇒ Metallprofile an der Unterseite schützen den Plakatständer vor Beschädigung beim Transport

- ⇒ Format: 594 x 841 mm (DIN A1)
- ⇒ Sichtmaß: 566 x 816 mm
- ⇒ Rahmenbreite: 670 mm
- ⇒ Höhe: 1123 mm
- ⇒ Aufstellbreite: 590 mm

Art. 0307200
143,50



Schildaufsatz für den Plakatständer

Schildaufsatz, weiß - als zusätzliche Werbefläche oder Hinweisschild.

- ⇒ aus 3 mm starkem Polystyrol
- ⇒ sichtbare Fläche: 64 x 26,5 cm
- ⇒ zum Bekleben, Beschriften oder Bedrucken
- ⇒ zur Montage wird die Halterung aus Metall benötigt



| | | |
|----------------------|--------------|-------|
| Schild | Art. 0307100 | 13,90 |
| Halterung aus Metall | Art. 0307110 | 12,90 |

Alu-Spannrahmen für Werbeplakate und Aufhängesets für Spannrahmen

Federleichter und stabiler Spannrahmen für Werbeplakate in allen DIN-Formaten A4 - A1.

Blickfänger!

- ☑ hochwertiges Aluminium, oval geformt
- ☑ einseitig oder doppelseitig nutzbar
- ☑ zur Deckenabhangung oder Wandbefestigung
- ☑ einfache Steckmontage
- ☑ 4 Stangen und 4 Eckverbinder mit Klemmen und Spannfedern
- ☑ Plakatbefestigung A1 mit Clips, A2-A4 mit Krokodilklemmen

| Größe | Art.-Nr. | Preis/ Stk. |
|---|----------|-------------|
| Spannrahmen A4 (210 x 297 mm) | 0309004 | 9,70 |
| Spannrahmen A3 (297 x 420 mm) | 0309003 | 11,90 |
| Spannrahmen A2 (420 x 594 mm) | 0309002 | 12,30 |
| Spannrahmen A1 (594 x 841 mm) | 0309000 | 14,80 |
| Ersatzteil: Eckverbinder mit Krokodilklemme, 4er-Set, für Spannrahmen A1(alt) - A4. Passt nur, wenn der Rahmen auch zuvor damit ausgestattet war. | 0309110 | 6,85 |
| Ersatzteil: Eckverbinder mit Clip, 4er-Set. Passt nur, wenn der Rahmen auch zuvor damit ausgestattet war. | 0309111 | 6,85 |



Aufhängeset zur eleganten Deckenabhangung von Bilder- oder Plakatrahmen.

- 2 Stahlseile je 150 cm lang mit Schlaufen und 2 Aufhängehaken

Art. 0309200
8,70



Montageset zur Befestigung an Schaufenstern und sonstigen glatten Flächen.

- 4 Saugnapfe mit Halter, einfache Montage!

Art. 0309100
4,70



Lieferung des Rahmens **ohne** Aufhänge- oder Saugnapf-Set und **ohne** Poster! Diese Artikel sind separat erhältlich.

4 x

Besser werben = mehr verkaufen!

Gutes Marketing bringt Ihnen Erfolg! Mit professionellen Werbeplakaten machen Sie auf angenehmste Weise auf Ihr Geschäft und Ihre guten Leistungen aufmerksam!

Eine größere Ansicht aller Motive finden Sie in unserem **Webshop**: Shop.Schneider-Berlin.de oder im gesonderten **Plakat-katalog**. Diesen können Sie gern per Post anfordern, sowie auch als Blätterkatalog auf der **Webseite**: Schneider-Berlin.de einsehen und downloaden.



Hochwertige Plakate:

- mit einseitigem Farbdruck in Fotoqualität
- Material aus starker, wetterfester PVC-Plane
- UV-stabil (kein Verblässen)
- reiß- und knickfest
- geeignet für den Innen- und Außenbereich

Ihr Wunsch zählt!

- alle Plakate können nach Ihren Wünschen verändert werden
- kleine Änderungen wie z.B. das Eindrucken Ihres Logos, oder eines Preises sind kostenlos
- für umfangreichere Änderungen berechnen wir einen Aufpreis

Bestellvorgang:

- Sie suchen sich ein gewünschtes Plakatmotiv und DIN-Format aus und teilen uns die jeweilige Plakat-Nummer mit
- nennen Sie uns Ihre eventuell gewünschten Anpassungen und/ oder gewünschten Eindrücke
- wir leiten Ihre Wünsche umgehend an die Druckerei weiter
- bei einer Anpassung oder Eindruck erhalten Sie von uns nachfolgend einen Korrekturabzug
- nach Ihrer Freigabe, erfolgt die Lieferung direkt durch die Druckerei nach ca. 4-5 Tagen

Lieferbare Größen und Preise:

| | | |
|--------|-----------------|---------|
| DIN A0 | ca. 84 x 119 cm | = 39,90 |
| DIN A1 | ca. 84 x 59 cm | = 28,90 |
| DIN A2 | ca. 59 x 42 cm | = 26,90 |
| DIN A3 | ca. 42 x 29 cm | = 22,90 |
| DIN A4 | ca. 29 x 21 cm | = 20,90 |



Annahmestelle

Hemd - Bluse

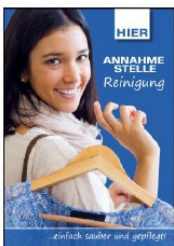

XA8769

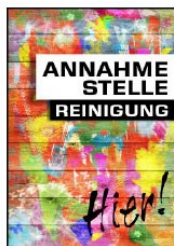

XA8770



XA8798



XA8784



XA8796



XA8787



40180



999954



R40156



XA8792



XA8794



XA3028



999975



R40178



XA7463



XA8789



N40167



XA3495

Hemd - Bluse



XA2890



N40103



40196



XA8782



XA8775

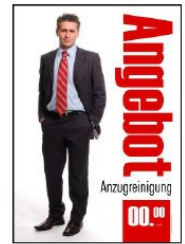

XA8779



R40129



N999963



N999588



XA8774



R40193



XA1995

INFO Statt 0.00€ drucken wir Ihren Preis. Diese Änderung ist **kostenlos**.

INFO Statt 0.00€ drucken wir Ihren Preis. Diese Änderung ist **kostenlos**.

Hose - Jeans



XA8781



XA8786

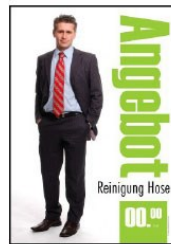

XA8799

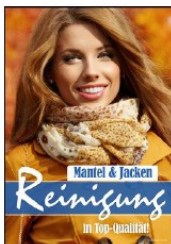

XA8818



XA8815



XA6956



XA1998



999734



XA1997



XA8800



XA8804



999593



XA8820



40169



XA8821



XA8806

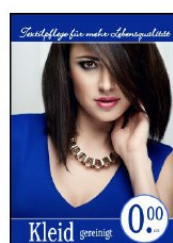

XA8803



R999971

Mantel, Jacke, Pulli, Rock, Kleid

Festgarderobe, Leistungsübersicht

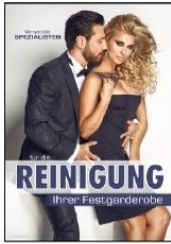

XA8817



XA8809



XA4702



XA6588



XA4174



XA5622

Die Änderung von max. 5 Wörtern ist kostenlos!



XA1821



XA4459



XA8889



XA4113



XA8737



XA8808

Betten, Teppiche, Wäsche

Statt 0,00 drucken wir Ihren Preis! Kostenlos!



XA8850



XA8848



XA8845



XA8817



NX204



999958



XA8840



XA8832



999602



XA8858



XA8857



XA6820

Änderungsschneiderei, Treueplakate



XA8861

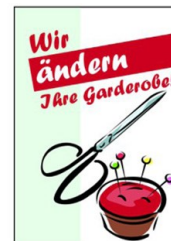

923



971



XA7784



999578



X246



XA2890



XA384



XA6486

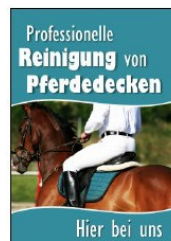

XA3604



XA8890



40186

Werbemittel - Flyer / Handzettel

Flyer sind ein handliches, preiswertes und verkaufsförderndes Werbemittel. Verbreiten Sie Ihre Verkaufsbotschaften wie Aktionen und Angebote Zielgenau an bestehende Kunden und potenzielle Neukunden!

Profitieren Sie von originellen Standardmotiven (Copyrightschutz), günstigen Pauschalpreisen und toller Werbewirksamkeit!

- ⇒ alle Flyer werden individuell für Sie hergestellt
- ⇒ lieferbare DIN-Formate: DIN A6, A5 und A4
- ⇒ mit Eindruck Ihrer Firma/ Ihres Geschäfts und Adresse
- ⇒ auf Wunsch können auch Änderungen am Text vorgenommen werden
- ⇒ die Flyer werden beidseitig identisch bedruckt, oder Sie wählen als Rückseite eine andere Flyer-Vorlage aus unserem Angebot



Ihre Vorteile bei einer Werbung mit Flyern:

Handlich

Zu den größten Stärken zählt ihr kleines Format. Der Leser kann sie problemlos einstecken oder weiterreichen.

Vielseitig

Flyer sind einfach zu verteilen - per Post, im persönlichen Gespräch, in Läden und Firmenfoyers oder in Briefkästen.

Preiswert

Flyer sind billiger als Broschüren, Plakatwerbung oder Anzeigen.

Informativ

Flyer können sehr viele verkaufsfördernde Infos transportieren. Sie laden den Leser ein, mehr über Ihr Angebot zu erfahren, z. B. durch einen Besuch in Ihrem Geschäft.

Schnell produzierbar

Normalerweise dauert es vom Konzept bis zum Druck einige Wochen. Mit diesen Standard-flyern sind Sie schneller, können also kurzfristig auf neue Angebote hinweisen oder eine Dienstleistung vorstellen.

Handlungsfördernde Wirkung

Ein Flyer enthält meist wenig Text und viele Bilder. Der Text ist leicht verständlich, informiert in wenigen, aber treffenden Worten über das Wesentliche und fordert den Leser zum Handeln auf.

Messbar

Wenn Sie Flyer mit Sonderpreisen oder Angeboten versehen, können Sie leicht feststellen, wie viel Neukunden bzw. Anfragen Ihnen der Flyer gebracht hat.

Rasch wirksam

Verglichen mit anderen Marketinginstrumenten können Sie mit einer raschen Reaktion rechnen.

Treffsicher

Mit Flyern können Sie Ihre Zielgruppe ohne größere Streuverluste erreichen. Gleichzeitig wirken sich die unvermeidlichen Streuverluste nicht allzu negativ auf Ihr Budget aus – schließlich lassen sich Flyer in großen Mengen relativ preiswert herstellen.

Einfacher Bestellvorgang:

1. Bitte teilen Sie uns die Artikelnummer der gewünschten Flyer-Größe sowie die Nummer Ihres gewünschten Flyer-Motivs mit, z.B. F1021
2. Übersenden Sie uns Ihre einzudruckenden Adressdaten und/ oder gewünschte Textänderungen
3. Sie erhalten innerhalb von 24 Stunden per E-Mail einen Korrekturabzug
Nach Ihrer Freigabe dauert der Druck dann nur noch **ca. 5 Werktage**.



Für eine größere Ansicht aller Flyer-Motive besuchen Sie unseren Webshop!

| Abnahme | Größe DIN A6 (105 x 148 mm) Art. 0309702 | Größe DIN A5 (148 x 210 mm) Art. 0309701 | Größe DIN A4 (210 x 297 mm) Art. 0309700 |
|--------------|--|--|--|
| 500 Stück | 199,00 | 229,00 | 279,00 |
| 1.000 Stück | 239,00 | 269,00 | 319,00 |
| 2.500 Stück | 279,00 | 319,00 | 379,00 |
| 5.000 Stück | 339,00 | 379,00 | 479,00 |
| 10.000 Stück | 399,00 | 499,00 | 679,00 |

Verkaufsständer DIN A5 oder A4

Ideal für Flyer - als Eye-Catcher an Ihrer Verkaufstheke!

erhältlich im Format DIN A5 und A4 glasklares Acrylglas

| DIN A5 | DIN A4 |
|--------------|--------------|
| Art. 0303980 | Art. 1727610 |
| 5,80 | 7,25 |



Hinweis - und Informationsschilder

Schild "Textilpflegekennzeichen"

Ein „MUSS“ in jedem Geschäft, an jeder Maschine und wichtig für jeden Mitarbeiter!

Die aktuellste Version (2015) der Textilpflegekennzeichen, herausgegeben von der GINETEX® (www.ginetex.de)



stabile Hartschaumplatte, 2 mm stark, 3-farbig bedruckt, Format DIN A2 (42 x 59 cm)

Art. 8400090
11,80

Schild "Allgemeine Geschäftsbedingungen"

i In der Branche ist bekannt, dass Verbraucherzentralen und Anwälte Textilreinigungen anzeigen und abmahnen, wenn diese noch ungültige AGB's in ihrem Geschäft aushängen haben und anwenden. Nach einem vom Bundesgerichtshof bestätigten Urteil des Landgerichts Köln sind die Rechtsunwirksamkeit, wie sie in vielen AGB's beschrieben werden, endgültig rechtsunwirksam.

Gehen Sie kein Risiko ein und tauschen die ungültigen AGB's aus, ein Verstoß kostet mehrere hundert Euro!

Grundsätzlich sind Sie als Unternehmer verpflichtet, „Allgemeine Geschäftsbedingungen“ in Ihrem Geschäft sichtbar auszuhängen!



stabile Hartschaumplatte, 2 mm stark, 2-farbig bedruckt, Format DIN A3 (29,7 x 42 cm)

Art. 8400045
8,80

Schild "Öffnungszeiten"



stabile Hartschaumplatte, DIN A5 (21 x 14,8 cm), 2 mm stark, 2-farbig bedruckt

Art. 8400010
5,50

Hinweis-Schilder Abstand/ Mundschutz



Kartondruck A5/ A4 laminiert, für Innen

ARTIKEL AUF SEITE 119!

Aufhänger für Schilder



Für Schilder oder Bilder mit glatten Untergründen. Einfache Montage durch selbstklebende Rückseite.

Ø 4 cm, ca. 0,7 kg Haltekraft

Art. 8400200
0,48 / 1 Stück

Schild "Wir bitten um Vorkasse"



stabile Hartschaumplatte, 21x15 cm 3 mm stark, blau bedruckt

Art. 8400030
6,70

Schild "Annahmestelle"



stabile Hartschaumplatte 42 x 30 cm, 3 mm stark

Art. 8400080
12,90

Folienstift schwarz

Ideal zum Beschriften von Schildern oder diverser glatter Oberflächen aus Kunststoff, Glas, Metall, etc.

non permanent (abwischbar)
Linienstärke M = 1 mm
geruchsarm, auf Alkoholbasis, UV-Stabil

Art. 8401000
2,00



„Rund um die Mangel“ - Reinigung und Pflege

Mangel-Wachs-Reinigungstuch mit Drahtgeflecht

Reinigt und wachst in einem Arbeitsgang, wirtschaftliche und einfache Handhabung, häufig wiederverwendbar.

Am Tuch-Ende sind 2 Stoffbahnen übereinander, in die das Wachs eingestreut werden kann.



mit PTFE (hier ohne Abb.)
B 180cm x L 230cm Art. 9050431 **223,00**

Mangel-Reinigungstuch WIL mit Edelstahlwolle

Für die Entfernung von Rückständen und Ablagerungen aus der Mulde.

Verbesserung der Gleiteigenschaften bei regelmäßiger Anwendung. Mit schräg genähten Bändern aus gestrickter Edelstahlwolle auf blauem, festem Baumwollgewebe. Für alle gängigen Mangeln geeignet.

Bestehend aus 3 Zonen:
Einlauf-, Reinigungs- und Polierzone.



B 150cm x L 130cm Art. 9050455 **267,00**
B 180cm x L 130cm Art. 9050458 **293,00**

Mangel-Reinigungstuch für Alu-, Chrom- & Edelstahlmulden



Art. 9050500

133,00

Stahlwolle für die Mangelbewicklung

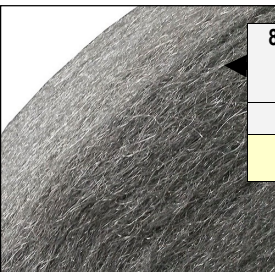

80-100 mm breit
FEIN 2-3,
Rolle 5 kg
Art. 9080005

8,65 / kg



80-100 mm breit
GROB 5-6,
Rolle 5 kg
Art. 9080010

9,00 / kg

Edelstahlwolle für die Mangelbewicklung

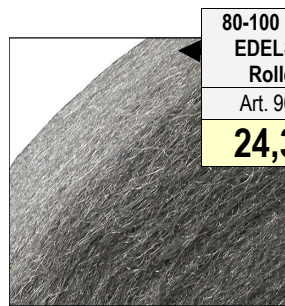

80-100 mm breit
EDELSTAHL,
Rolle 5 kg
Art. 9080105

24,30 / kg

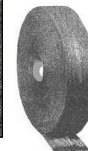

Mangel-Wachstuch ARAMID

Mit verstärkter Quernaht und Aufhängeschlaufen.



Wachstasche mit Silikonsperrschicht

inklusive Handschuhe



| | | |
|-----------------------------|--------------|---------------|
| 110 cm Farbe Blau | Art. 9050550 | 74,80 |
| 190 cm Farbe Blau | Art. 9050555 | 111,00 |
| 230 cm Farbe Blau | Art. 9050560 | 134,00 |

Mangel-Wachs- & Reinigungshandschuh



Art. 9050400

67,40

Rückseite zum Wachsen

Vorderseite
zum Reinigen

Eine Seite mit Stahlwolle zum Säubern, die andere Seite zum Wachsen. Ermöglicht Säubern und Polieren bei heißer Presse! Schützt Arme und Hände vor Verbrennungen. Wiederverwendbar. 54 cm lang

Mangel-Reinigungs-Schleifvlies SCOTCH

Nur für die intensive Reinigung Ihrer Mangel und Entfernung hartnäckiger Ablagerungen. Für alle Mangeltypen geeignet!

3M

180er Korn, Rollenbreite 85 cm
(geeignet für jede Mangelbreite, da das Vlies sowohl längs als auch quer verwendet werden kann) Die Länge schneiden wir nach Ihren Wünschen zu!

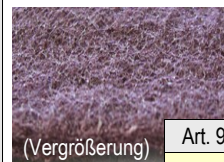

(Vergrößerung)

Art. 9050540

72,50

Preis pro Meter



„Rund um die Mangel“- Führungsbänder, Muldenreinigung- & Pflege

Mangelwachs Hajo - Spezial

Streuwachs zum Einwachsen und Glätten von Mangelmaschinen.

- sehr gute Glanzwirkung
- antistatisch
- bequem und sparsam in der Anwendung

Lieferbar als:
500 g Dose,
5 kg Beutel,
oder
20/25 kg Sack



| Sorten | Spezial gepert bis 170° C | Superhart Pastillenform bis 220° C |
|---------------|--------------------------------|------------------------------------|
| 500 g Dose | 6,00 Art. 9051005 | 7,80 Art. 9051010 |
| 5 kg Beutel | 49,00 Art. 9051035 | 45,00 Art. 9051040 |
| 20/25 kg Sack | 195,00 (25 kg) Art. 9051055 | 160,00 (20 kg) Art. 9051060 |

Rabatt: ab 12 Dosen = 5% auch b. gemischter Abnahme

Mangelwachs Karagami

Streuwachs für Dampfheizte Maschinen.

- mit antistatischem Additiv, bis 175°C
- ohne besondere Ansprüche an Temperatur und Hochleistung
- bestehend aus pflanzlichen Rohstoffen in kleiner Kugelform (Prills)



Sack 20 kg Art. 9050915
189,00

Eimer 6 kg Art. 9050900
55,90

Muldenreinigungspaste Cleanpaste

Hochleistungsreiniger für Bügeleisen und Pressen. Sorgt für guten Wäshedurchlauf!

- entfernt alkalische Ablagerungen, z.B. Reste von Seifen, Stärkerückstände, Chemikalien, insbesondere aus Mulden und Kanten
- enthält kein Schleifmittel
- nach der Anwendung wird zur weiteren Pflege Cleancoat empfohlen.

Eimer 8 kg Art. 9052020
95,00



Muldengleitpaste Cleancoat

Muldengleitpaste für hohe Temperaturen mit antistatischer Wirkung. Kein herkömmliches Wachs.

Es erzeugt eine geschmierte Beschichtung auf dem Mangelbett, die für Wärme transparent ist, aber die Bildung von reibungsverursachenden Ablagerungen verhindert, welche den Durchgang von Wäsche durch die Maschine behindern können. Cleancoat verlängert die Lebensdauer der Walzenpolsterung um bis zu 30 % und reduziert Bandabrisse!

Eimer 8 kg Art. 9051080
95,00



Spezialreiniger Cleanpress

Flüssige Reinigungsmilch zur Reinigung von Pressen, Bügeleisen und Mangeln.

- entfernt Ablagerungen und Flecken,
- reinigt und poliert
- Anwendung auch bei heißen Oberflächen

Eimer 1000 ml Art. 9052000
14,80



Thermofixierte Mangelbänder



Polyester-Mangelband mit 2 schwarzen Streifen, 15 mm breit, extra reißfest, für Dauerbelastung, Temperaturbeständig bis 180°C, zum Verschweißen
Webart: Automatenware. Typ MB/S.

400m Spule Art. 9027260
33,80 / Spule

Nomex-Polyester-Mangelband, 13 mm breit, extra dünn, für höchste Qualitätsansprüche, mit beidseitiger Webkante, temperaturbeständig bis 190°C
Webart: Schiffchenware, Typ „Sachsenband“

400m Spule Art. 9042680
52,00 / Spule

Nomex-Polyester-Mangelband, 13 mm breit, extra dünn, für hohe Qualitätsansprüche, temperaturbeständig bis 190°C
Webart: Automatenware. Typ „Bayernband“

400m Spule Art. 9042981
59,50 / Spule

Nomex-Polyester-Mangelband, 13 mm breit, extra dünn, für hohe Qualitätsansprüche, temperaturbeständig bis 190°C
Webart: Automatenware

400m Spule Art. 9041400
49,90 / Spule

Premium Aramid-Polyester-Mangelband, 13 mm breit, mittlere Stärke mit beidseitiger Webkante, temperaturbeständig bis 195°C
Webart: Schiffchenware, Typ „Supertape13“

400m Spule Art. 9042980
78,00 / Spule

Premium Nomex-Polyester-Mangelband, 13 mm breit, extrem reißfest mit beidseitiger Webkante, temperaturbeständig bis 210°C
Webart: Schiffchenware. Typ „Supertape 2005“

400m Spule Art. 9042531
87,90 / Spule

Was ist der Unterschied zwischen Automatenware und Stuhlware?
Bei der Stuhlware / Schiffchenware wird das Mangelband mit beidseitiger Webkante versehen.

Der Vorteil:
Sehr geringe Dehnung der Bänder (kein lästiges erneutes Knoten). Die einzelnen Garne sind teilweise untereinander verzwirrt, was für sehr hohe Reißfestigkeiten und Bezugsdehnungen sorgt. Hochwertige Materialien, alle mit sehr guter Festigkeit und Laufeigenschaft.

Mengenrabatte je Mangelband:
ab 10 Rollen = 5%,
ab 25 Rollen = 15%



Professionelle Produkte für Wäscherei und Reinigung!



BÜFA + kreussler
und andere Markenprodukte kauft man bei SCHNEIDER!

- ☑ Wir bieten eine große Auswahl an professionellen Wasch- und Reinigungsprodukten für alle Anwendungsgebiete!
- ☑ Als ein direkter **BÜFA-Handelspartner** beliefern wir Sie mit allen Wasch- und Reinigungsprodukten aus der **BÜFA-Produktpalette!**
- ☑ Alle gängigen Produkte sind sofort lieferbar!
- ☑ Wir liefern auch Kleinmengen = keine Kapitalbindung und Lagerhaltung!
- ☑ Sie sind unsicher was Sie brauchen? - Wir beraten Sie gern! ☎

GRATIS Sicherheitsplakate von BÜFA oder KREUSSLER

Diese Plakate zeigen Ihnen und Ihren Mitarbeitern wichtige Hinweise, Verhaltensregeln und Gefahrensymbole die bei der Arbeit mit chemischen Produkten beachtet werden sollten!

| | |
|--|------------------------|
| BÜFA-Plakat Hochformat DIN A3 | Art. BSICHERHEITSPAKAT |
| KREUSSLER-Plakat Querformat DIN A2 | Art. KSICHERHEITSPAKAT |

Liebe Kunden! Sie finden in diesem Katalog nur eine Auswahl der gängigsten Wasch- und Reinigungsprodukte. Das gesamte Sortiment mit Produktinformationen, sowie auch Sicherheitsdatenblätter zum Download finden Sie in unserem Webshop: Shop.Schneider-Berlin.de Gerne beraten wir Sie auch.

E119 - Nov-21

Anbürstmittel und Waschkraftverstärker

KREUSSLER - LANADOL AVANT

Hochwirksamer Farb- und faserschonender Spezialfettlöser und Vordetachiermittel für extrem verschmutzte Partien wie Öle und Fette. Zur Anwendung im Direktauftrag vor Nassreinigungsprozessen im Lanadol-Vefahren.

- effektiv bei hartnäckigen Fett-, Öl- und Pigmentverschmutzungen
- äußerst farb- und faserschonend, auch für empfindliche Textilien geeignet
- den Temperaturbereich 10 – 40 °C optimiert
- kann im Waschbad bei Nassreinigungs-, Woll- und Feinwaschprozessen zugesetzt werden.
- reduziert die Gefahr von Rückvergrauungen
- sehr schaumarm



| | |
|-----------------------------------|-----------------|
| Kanister à 24 kg Art. K7422047 | je |
| Kanister à 40 kg Art. K7422048 | 6,42/ kg |

Die **LANADOL-Produktserie** wurde speziell für die Nassreinigung entwickelt, um nichtwaschbare Oberbekleidung aus Seide, Wolle oder auch Pelze und Leder ohne Verwendung von Lösungsmitteln in der professionellen Textilreinigung zu pflegen.



Aus Platzmangel können wir nicht alle Produkte ausführlich abbilden. Bitte besuchen Sie hierfür unseren Webshop.

KREUSSLER - DERVAL PRE

Konzentrierter Waschkraftverstärker und fettlösendes Neutralwaschmittel. Ideal für Berufsbekleidung und OP-Textilien.

- extrem ausgeprägtes Öl- und Fett-Emulgiervermögen im Temperaturbereich 70-85 °C
- hochwirksam gegen spezielle Ölverschmutzungen (Silikonöle, Weißöle, Mineralöle) in den Bereichen Berufskleidung, OP-Textilien
- ausgezeichnetes Pigmentdispersiervermögen
- vielseitiger Einsatz: als Waschkraftverstärker
- fettlösendes Neutralwaschmittel.
- Schnellnetzer in Waschstraßen
- in automatischen Dosiersystemen Leitungen nicht mit kaltem Wasser nachspülen



| | |
|-----------------------------------|-------------|
| Kanister à 24 kg Art. K7421857 | |
| Preis pro kg | 7,23 |

KREUSSLER - PRENETT K4

Kraftvolles, aber zugleich schonendes Anbürstmittel und Vordetachiermittel für Flecken und starken Verunreinigungen von Textilien. Geeignet zur Vordetachur von Textilien im SYSTEM K4.

- ergiebig in der Anwendung
- entfernt den Schmutz bei höchstmöglicher Warenschonung
- PRENETT K4 ist auf Produkte und Lösemittel im SYSTEM K4 optimal eingestellt
- enthält keine Duftstoffe und keine VOC
- spült sich problemlos in SOLVONK4 aus



| | |
|-----------------------------------|-----------------|
| Kanister à 9 kg Art. K7421992 | 8,88/ kg |
| Kanister à 22 kg Art. K7421991 | 9,78/ kg |

KREUSSLER - LANADOL AKTIV

Spezialreinigungs- und Faserschutzmittel, mit farbstabilisierender Wirkung für die Nassreinigung im Lanadol-Vefahren.

- exzellente Fett-, Öl- und Pigmentlöseeigenschaften
- auf die Einsatzbedingungen der Nassreinigung (Schonmechanik, Temperaturbereich kalt bis 40°C) optimiert
- mit sehr guter Tensidleistung und faserpflegenden Appreturen
- schützt empfindliche Textilfasern, insbesondere Wolle, vor Verfilzung und Einlaufen
- mit ausgeprägten Farbschutzigenschaften (auch bei unechten Färbungen)
- Schaumreduziert, dadurch problemlos in Woll- & Feinwaschverfahren einsetzbar
- erfüllt alle Anforderungen für das
- Umweltzeichen "Blauer Engel"
- frei von VOC



| | |
|-----------------------------------|-----------------|
| Flasche à 4 L Art. K7001871 | 8,52/ L |
| Kanister à 24 kg Art. K7422028 | je |
| Kanister à 40 kg Art. K7422027 | 7,53/ kg |

KREUSSLER - LANADOL X-PRESS

Spezialreinigungs- und Faserschutzmittel, für weniger empfindliche Textilien zur Nassreinigung im Lanadol-Vefahren.

- optimiert für die Nassreinigung im Temperaturbereich kalt bis 40 °C
- herausragende Reinigungskraft auch bei hartnäckigeren Verschmutzungen (Reinigung im LANADOL DRY Verfahren empfohlen)
- hocheffizientes Enzymsystem für die Entfernung v. Protein- & Stärkeflecken
- leistungsstarke Fett-, Öl-, und Pigmentlöseeigenschaften
- innovativer Farbschutz verhindert eine Farbübertragung
- erzieht einen angenehmen Griff und frischen Duft
- Alterungsschutz/Faserglättungssystem für brillante Farben und gegen Vergrauung der Textilien
- frei von Phosphaten, optisch. Aufhellern, EDTA, NTA, Moschus Duftstoffen
- erfüllt die Vorgaben für Wasch- und Reinigungsmittel gemäß der Vergabeverordnung des Blauen Engels für die Nassreinigung
- Nicht für hochempfindliche Textilien (z.B. Seide, Angora, Kaschmir o.ä.)



| | |
|-----------------------------------|-----------------|
| Flasche à 4 L Art. K7001870 | 9,01/ kg |
| Kanister à 24 kg Art. K7420254 | je |
| Kanister à 40 kg Art. K7420255 | 8,03/ kg |

BÜFA - LIZERNA CONC.

Waschkraftverstärker und neutrales Fettlöserkonzentrat. Ideales Additiv für allgemeine, kleinere Fettverschmutzungen ab 40°C, auch für Hemden.

- fettlösende Spezialformulierung für jede Wäsche
- schon ab 40 °C wirksam
- hervorragendes Emulgiervermögen
- schonend für Farben und Gewebe
- schaumreguliert



| | |
|--------------------------------------|-------------|
| Kanister à 20 kg Art. B8770006221 | |
| Preis pro kg | 3,32 |



BÜFA - DEVANTOL MAGIC

Vordetachiermittel zum Ansprühen oder Anbürsten in Per...

- hohes Schmutztrage- und Wasserbindevermögen
- hervorragende Reinigungskraft
- leicht ausspülbar



| | |
|-------------------------------------|-------------|
| Kanister à 20 L Art. B8070005221 | |
| Preis pro kg | 7,67 |



E126- Jan-19

Alleinwaschmittel

KREUSSLER - DERVAL SOLO

Flüssiges Alleinwaschmittel-Konzentrat für Weiß- und Buntwäsche aus Baumwolle und Mischgeweben.

- volle Waschkraft schon ab 60°C
- hervorragende Öl-, Fett- und Schmutzentfernung
- hohes Pigmentablöse- und Schmutztragevermögen
- optimaler Vergrauungsschutz
- problemlos kombinierbar mit Enzymen und Bleichmitteln
- wirkungsvoller Schutz gegen Härtebildner und Kalk



| | |
|-----------------------------------|-----------|
| Kanister à 22 kg Art. K7422841 | 4,98 / kg |
| Kanister à 28 kg Art. K7422114 | 4,89 / kg |



KREUSSLER - TREBON BASIS



Phosphatfreies Basiswaschmittel zur Wäsche von Textilien aus Baumwolle und Mischgeweben.

- neutralisiert und stabilisiert Lösungsmittelfloten in Textilreinigungsmaschinen
- verhindert Korrosionen an Chemischreinigungsanlagen
- entfernt farbige Verunreinigungen und sorgt für optimale Lösungsmittelqualität
- bindet unangenehme Lösungsmittelgerüche
- bindet saure Zersetzungsprodukte von Lösungsmitteln
- absorbiert Fettsäuren aus Lösungsmitteln



Sack à 25 kg

| | |
|---------------|------|
| Art. K7421931 | |
| Preis pro kg | 3,98 |



Vollwaschmittel

KREUSSLER - Trebon Ultra White

Vollwaschmittel-Konzentrat mit Desinfektionswirkung für Weißwäsche.

- volle Waschkraft bereits bei 30°C
- gründliche Beseitigung von Pigment- und Fettverschmutzungen durch effizientes Tensidsystem
- wirksame Entfernung von Eiweißflecken durch Enzyme
- wirksame und schonende Bleiche ab 30°C
- zuverlässige bakterizide Desinfektionswirkung ab 40°C gem. DIN EN 1040 und 1276
- Wirkung durch Aktivsauerstoff
- zuverlässige Komplexbildung von Wasserhärte und Schwermetallionen
- schützt vor Gewebeinkrustierung und Belagsbildung an Maschinen
- Besonders schaumarmes Phosphat- und NTA-freies Pulver



Sack à 15 kg

| | |
|---------------|------|
| Art. K7000682 | |
| Preis pro Kg | 3,18 |



KREUSSLER - Trebon Plus

Vollwaschmittel-Superkonzentrat zur Anwendung in Hart- und Weichwasser bei 40 - 60 - 90 °C, mit Desinfektionswirkung (ab 60°C)

- besonders umweltschonend, da frei von Zeolithen, Phosphaten, Perboraten und NTA
- gründliche Beseitigung von Pigment- und Fettverschmutzungen
- wirksame und schonende Bleiche ab 40 °C
- zur desinfizierenden Behandlung von infektiöser o. infektiösverdächtig Wäsche muss die Waschtemperatur 60°C bei 20 Minuten Einwirkzeit betragen
- zuverlässige Komplexbildung von Schwermetallionen
- wäscht zuverlässig in weichem und hartem Wasser
- Schützt vor Gewebeinkrustierung und Belagsbildung an Maschinen
- besonders schaumarm
- besonders geeignet für Oberhemden sowie Weißwäsche
- besonders ergiebig durch sehr geringe Dosiermengen
- 1 kg reicht für 100-60 kg Wäsche (Härtebereich 1-4)



Sack à 25 kg

| | |
|---------------|------|
| Art. K7421951 | |
| Preis pro Kg | 6,48 |



KREUSSLER - Trebon Plus Eco

Ökologisches Vollwaschmittel-Konzentrat zur Anwendung in Hart- und Weichwasser ab 30°C.

- ausgezeichnet mit dem europäischen Umweltzeichen
- besonders umweltschonend, da frei von Zeolithen, Phosphaten, Perboraten und NTA.
- gründliche Beseitigung von Pigment- und Fettverschmutzungen
- wirksame und schonende Bleiche ab 40 °C
- zuverlässige Komplexbildung von Schwermetallionen
- wäscht zuverlässig in weichem und hartem Wasser
- schützt vor Gewebeinkrustierung und Belagsbildung an Maschinen
- besonders schaumarm
- besonders ergiebig durch sehr geringe Dosiermengen
- 1 kg TREBON PLUS ECO reicht für 100-60 kg Wäsche (Härtebereich 1-4)



Sack à 15 kg

| | |
|---------------|------|
| Art. K7420231 | |
| Preis pro Kg | 6,78 |



Eimer à 5 kg = für 500 kg Wäsche

- für Weiß- und Buntwäsche
- Desinfektion bei 60°C
- RKI gelistet, Typ A/B
- wirksam gegen ALLE Bakterien, Viren und Pilze



| | |
|---------------|------|
| Art. K7001485 | |
| Preis pro Kg | 7,04 |

Wichtige Hinweise zur Lagerung von Waschprodukten: Behälter stets dicht verschlossen halten, kühl und trocken aufbewahren. Vor direkter Sonneneinstrahlung schützen. Die Produkte sind im verschlossenen Originalgebinde bzw. -Verpackung mindestens 24 Monate lagerfähig.

E127-Jan-19

Vollwaschmittel

CLEAN and CLEVER PRO 42

phosphatfreies Vollwaschmittel mit hervorragender Waschkraft. Zur Reinigung und Pflege aller wasch- und bleichbaren Textilien (außer Wolle und Seide) im Temperaturbereich 30 - 95°C. Für alle Maschinensysteme und Wasserhärtebereiche geeignet.

Wir empfehlen **PRO42** für den Einsatz in Wäschereien, Heimen und Hotellerie!

Produkteigenschaften:

- RKI- & VAH-gelistet
- besonders wirtschaftlich durch reduzierte Einsatzmenge
- mit bioaktiven Enzymen gegen Eiweißverschmutzungen
- optimale Faser- & Materialschonung durch ausgewählte Wirkstoffe
- verbesserte Fleckentfernung (Fettlöser) durch spezielle Tensid-Kombinationen
- exzellentes Einspülverhalten
- bleicht intensiv auch bei niedrigen Temperaturen
- entfernt selbst hartnäckige Flecken wie Blut, Eiweiß, Kaffee, Tee, Rotwein etc.
- verleiht der Wäsche einen angenehmen Frischduft

Nachfolger des Pro 37!

Sack à 20 kg



| | |
|--------------|--------------|
| Art. 0301310 | |
| 1 Sack | 63,00 |



HANS-JOACHIM SCHNEIDER - GREEN

Phosphatfreies, parfümiertes Vollwaschmittel-Pulver mit angenehmen Frischduft. Zur Pflege aller wasch- und bleichbaren Textilien (außer Wolle & Seide)!



- **umweltbewusstes Waschen = weniger Umweltbelastung, dank Verzicht auf Phosphate!**
- für alle Maschinensysteme und alle Wasserhärte- und Temperaturbereiche geeignet
- weißes Pulver mit blauen Bestandteilen
- enthält Enzyme und optische Aufheller
- für den Einsatz in Wäschereien, Heimen und in der Hotellerie
- verleiht der Wäsche einen angenehmen Frischduft!

Papier-Sack à 20 kg



unschlagbar günstig!
nur € 1,35 pro kg



| | |
|--------------|--------------|
| Art. 0301260 | |
| 1 Sack | 29,90 |
| ab 2 Säcken | 29,00 |
| ab 5 Säcken | 28,40 |
| ab 30 Säcken | 26,91 |



CHRISTEYNS - OSMAC EXTRA

Phosphatfreies Waschpulver mit hohem Bleichmittelgehalt! Ideal für bleichbare Industriegewäsche mit problematischen Verschmutzungen sowie Restaurantwäsche, Kittel, etc. !

- bleich- und enzymverstärktes Vollwaschmittel für Temperaturen von 30 - 90 °C
- für weiße, waschechte Baumwolle und Mischgewebe
- verwendbar in allen Waschmaschinen und für alle Waschverfahren geeignet
- hervorragende Bleichwirkung bei 80 - 90 °C
- mit sympathischer Duftnote

Papier-Sack à 25 kg

| | |
|--------------|--------------|
| Art. 0301250 | |
| 1 Sack | 69,50 |
| ab 2 Säcken | 68,11 |
| ab 5 Säcken | 66,03 |
| ab 32 Säcken | 63,94 |



BÜFA - OZERNA EXTRA

Phosphatfreies, bleichaktiviertes Vollwaschmittel. Besonders geeignet für die Hemdenwäsche!

- außergewöhnlich hohe Schmutz- und Fettlösekapazität
- ideal für stark verschmutzte Wäsche geeignet!
- schonende und wirksame Bleiche bei 30 - 60 °C
- hervorragender Weißgrad durch ausgesuchte optische Aufheller
- äußerst sparsam im Einsatz

Sack à 20 kg



| | |
|------------------|-------------|
| Art. B8770030609 | |
| Preis pro Kg | 5,06 |



BÜFA - OZERNA COMPACT NEU

Phosphatfreies, bleich- und enzymhaltiges Vollwaschmittelpulver. Ideal für Industriegewäsche (Restaurantwäsche, Kittel aus der Lebensmittelindustrie etc.) und bei stärkeren Verschmutzungen geeignet!

- für alle Maschinensysteme, Wasserhärte- und Temperaturbereiche ideales Produkt für hohe Schmutzbelastung und hartnäckige Flecken
- extrem hohe Bleichkraft durch Percarbonat
- kräftiges, stabiles Alkaligerüst
- wirksam bei Temperaturen von 30 - 90 °C

Sack à 20 kg



| | |
|------------------|-------------|
| Art. B8770009609 | |
| Preis pro kg | 3,08 |



BÜFA - OZERNA PREMIUM NEU

Enzymverstärktes, phosphatfreies Hochleistungs-Universalvollwaschmittel in Premium-Qualität! Ideal für Textilreinigungen und Waschsaloons geeignet!

- wirksam bei Temperaturen von 30 - 90 °C
- besonders wirkungsvoll schon im Niedrigtemperaturbereich
- biologisch wirksam durch neue spezielle Enzyme
- brillanter Weißgrad durch ausgesuchte optische Aufheller.

Sack à 20 kg



| | |
|------------------|-------------|
| Art. B8770067609 | |
| Preis pro Kg | 2,60 |



Wichtige Hinweise zur Lagerung von Waschprodukten:

Behälter stets dicht verschlossen halten, kühl und trocken aufbewahren. Vor direkter Sonneneinstrahlung schützen. Die Produkte sind im verschlossenen Originalgebinde bzw. -Verpackung mindestens 24 Monate lagerfähig.

Fein- und Buntwaschmittel

CLEAN AND CLEVER Professional PRO39

Phosphatfreies, enzymhaltiges Colorwaschpulver zur gründlichen Reinigung und Pflege aller farbigen Textilien bis 60 °C.

- Beseitigung von Fett- und Ölverschmutzungen sowie von Tee-, Kaffee- und Weinflecken
- für alle Wasserhärte- und Temperaturbereiche sowie Maschinensysteme geeignet
- angenehmer Frischeduft
- Optimaler Faserschutz und langanhaltende strahlende Farben

Sack à 20 kg

| | |
|--------------|--------------|
| Art. 0301350 | |
| 1 Sack | 76,50 |
| ab 2 Sack | 74,97 |
| ab 5 Sack | 72,68 |
| ab 30 Sack | 70,38 |



BÜFA - OZERNA RAINBOW

Phosphatfreies, enzymatisches, konzentriertes Buntwaschmittelpulver zur gründlichen Reinigung und Pflege aller farbigen Textilien bis 60 °C.

- hervorragende, farbschonende Waschleistung bei 30 - 60 °C
- sorgt für brillante Farben und hygienische Sauberkeit
- hohes Schmutztragevermögen durch blaue Aktivperlen
- verleiht den Textilien einen sommerfrischen Duft
- ausgezeichnete dermatologische Verträglichkeit der gewaschenen Textilien (Prüfung auf Zytotoxizität nach ISO 10993-5)

Papier-Sack à 20 kg

| | |
|------------------|-------------|
| Art. B8770045609 | |
| Preis pro kg | 5,06 |



KREUSSLER - TREBON COLOR

Hochkonzentriertes Buntwaschmittel für Textilien aus Baumwolle und Mischgewebe. Ideal für bunte Oberhemden, Tischwäsche, farbige Berufskleidung, Jeans, und waschbare Oberbekleidung.

- gute Öl-, Fett- und Fleckentfernung auch bei extremen Verschmutzungen
- äußerst gute Farberhaltung der ursprünglichen Farben
- sehr guter Farbübertragungsschutz
- volle Waschkraft bereits bei 30 °C

Sack à 25 kg

| | |
|--------------|-------------|
| Art.K7422431 | |
| Preis pro kg | 6,06 |



KREUSSLER - DERVAL COLOR

Flüssiges Kompakt-Buntwaschmittel mit Farbschutz für Textilien aus Baumwolle und Polyester-Baumwolle-Mischgewebe.

- volle Waschkraft bereits bei niedrigen Temperaturen
- sehr gute Öl-, Fett- & Fleckentfernung, auch bei extremen Verschmutzungen
- verhindert Farbverluste & vermeidet damit die Gefahr von Farbübertragungen
- erhält dauerhaft die Farbe Ihrer Textilien
- verleiht der Ware einen angenehmen Griff & frischen Duft

Kanister à 24 kg

| | |
|--------------|-------------|
| Art.K7421751 | |
| Preis pro kg | 6,00 |



KREUSSLER - DERVAL AN

Flüssiges Woll- & Feinwaschmittel für empfindliche Textilien aus Wolle, Seide, Baumwolle & Synthetik, + für Wolldecken, Gardinen & Teppiche.

- hervorragender Reinigungseffekt im Temperaturbereich kalt bis 40°C
- sehr gutes Netzvermögen für eine gute Leistung bei geringer Waschmechanik
- aktiver Farbschutz für zuverlässige Farberhaltung (schützt vor Ausblutung)
- zur Anwendung in Waschmaschinen, Bottichen, Teppichwaschanlagen und Shampooiergeräten
- mit dezentem Frischeduft
- besonders Schaumarm

| | |
|------------------|-------------|
| Kanister à 24 kg | |
| Art.K7422771 | |
| Preis pro kg | 6,57 |



BÜFA - OZERNA POLAR

Leistungsstarkes flüssiges Fein- und Buntwaschmittel mit aktivem Farbschutz. Speziell entwickelt für die professionelle Pflege von waschbarer Obergarderobe (Jeans, Sweatshirts), auch für Daunenjacken, Brautkleider, Kostüme, Uniformen, Sport- und Berufsbekleidung, sowie Wäsche aus Hotellerie und Gastronomie.

Empfohlenes Produkt im BÜFA Care 4.0 - Verfahren!

- eine leichte Alkalität, gepaart mit hochwirksamen Tensiden ergeben eine **hervorragende Reinigungsleistung!**
- frei von optischen Aufhellern, Bleichmitteln und Phosphaten
- angenehmer Frischeduft
- Schaumreguliert
- ausgezeichnete dermatologische Verträglichkeit der gewaschenen Textilien (Zytotoxizitätstest nach DIN EN ISO 10993-5)

Kanister à 20 kg

| | |
|------------------|-------------|
| Art. B8770090221 | |
| Preis pro kg | 5,83 |



BÜFA - OLDOPAL SEPT

PH-neutrales, flüssiges Fein- und Buntwaschmittel, desinfizierend.

Empfohlenes Produkt im BÜFA Care 4.0 - Verfahren!

- frei von optischen Aufhellern und Bleichmitteln
- verleiht den Textilien einen angenehmen Frischeduft
- ausgezeichnete dermatologische Verträglichkeit der nassgereinigten Textilien (Prüfung auf Zytotoxizität nach DIN EN ISO 10993-5)
- durch Gutachten belegte Wirkung gegen Bakterien, Pilze, Sporen und Paravirus (Wirkungsbereich A+B)

Kanister à 20 kg

| | |
|------------------|-------------|
| Art. B8670050221 | |
| Preis pro kg | 5,45 |



Spezialwaschmittel & Spezialprodukte



Informative Produkt- und Sicherheitsdatenblätter aller Produkte finden Sie in unserem Webshop beim jeweiligen Produkt in PDF-Format verlinkt.

KREUSSLER - DERVAL RENT

Flüssiges Colorwaschmittel-Konzentrat ohne optischen Aufheller und Bleiche, für alle Textilien. Ideal für Feuerwehrkleidung, Warnschutzkleidung, Reinraumkleidung, Oberbekleidung, Scheuermops.



- hohes Pigmentablöse- und Schmutztragevermögen
- gute Öl-, Fett- und Fleckentfernung
- volle Waschkraft bereits im Temperaturbereich 40 - 60 °C
- besonders warenschonend durch geringe Alkalität
- hoher Farberhalt und Reflexionsgrad von Warnschutzbekleidung
- antistatische Wirkung
- VAH gelistet zur Wäschedesinfektion in Waschmaschinen im chemo-thermischen Verfahren bei 60°C in Verbindung mit OTTALIN PERACET
- Dupont Personal Protection
- Nomex® zertifiziert
- HUPF-zertifiziert für Feuerwehrbekleidung

Kanister à 24 kg

Art. K7422257

Preis pro kg **5,74**



KREUSSLER - OTTALIN PERACET

Aktiv-Sauerstoffbleiche und Wäschedesinfektion ab 60°C. Medizinprodukt (Klasse IIa) - zur desinfizierenden Aufbereitung angewandeter OP-Textilien (OP-Abdecktücher, OP-Bekleidung, OP-Bauchtücher) in Kombination mit Waschmittel.

- RKI-gelistet nach § 18 IfSG (Bereich A/B) für die chemo-thermische Wäschedesinfektion in Waschmaschinen ab 60°C in Kombination mit DERVAL RENT, DERVAL SOLO, od. TREBON SI
- Faserschonender Bleich- und Desinfektionszusatz für alle Waschverfahren geeignet
- Gleichgewichtspersessigsäure, Wirkung durch Aktivsauerstoff; die Zerfallsprodukte sind schnell und vollständig abbaubar
- nicht für merklich mit Blut verunreinigte Wäsche!

Kanister à 22 kg

Art. K7421921

Preis pro kg **5,00**



KREUSSLER - ESDOGEN DETERGENT

Flüssiges Spezialwaschmittel-Konzentrat, für den Einsatz im ESDOGEN-System. Mit optischem Aufheller und ohne Bleiche für Textilien aus Baumwolle, Synthetics und Mischgewebe. Ideal für Wäsche aus Hotel und Gastronomie, Alten- und Pflegeheimen.

- hohes Pigmentablöse- und Schmutztragevermögen
- gute Öl-, Fett- und Fleckentfernung
- volle Waschkraft bereits bei 60 °C, hoher Weißgrad bereits bei 40 °C
- farbneutraler optischer Aufheller, auch geeignet für Buntwäsche, Oberhemden, Tischwäsche, waschbare Oberbekleidung
- besonders warenschonend durch geringe Alkalität und niedrigem pH-Wert der Waschlösung
- RKI-gelistet als chemothermisches Desinfektionsverfahren bei 40 °C gemäß § 18 IfSG zur Wäschedesinfektion in Waschmaschinen

Kanister à 25 kg

Art. K7422671

Preis pro kg **6,91**



KREUSSLER - ESDOGEN DESINFECT

Flüssige, aktivierte Sauerstoffbleiche und Wäschedesinfektion für den Einsatz im ESDOGEN System. Ideal für Wäsche aus Hotel und Gastronomie sowie Alten- und Pflegeheimen.

- RKI-gelistet als chemothermisches Desinfektionsverfahren bei 40 °C in der Desinfektionsmittelliste
- als Bleichzusatz für alle Waschverfahren geeignet
- bleicht faserschonend und desinfiziert in Verbindung mit ESDOGEN DETERGENT
- bei besonders stark verschmutzter Wäsche ist der Einsatz in Verbindung mit ESDOGEN ALKAPLEX zu empfehlen
- Wirkung durch Aktivsauerstoff; die Zerfall-Produkte sind schnell und vollständig abbaubar

Kanister à 30 kg

Art. K7422687

Preis pro kg **4,73**



BÜFA - OZERNA ULTRA

Kraftvolles, enzymverstärktes Spezialwaschmittel ohne optischen Aufheller. Besonders geeignet für farbige Restaurant- & Arbeitswäsche mit hartnäckigen Flecken!

- wirkt gegen hartnäckige Eiweiß-, Fett- und Stärkeflecken
- kombinierbar mit allen gängigen Sauerstoffbleichmitteln
- wirksam bei Temperaturen von 30 - 90 °C
- enthält keine Bleiche, bei farbigen Verfleckungen sollte zusätzlich Sauerstoffbleiche dosiert werden

Sack à 25 kg

Art. B8770041604

Preis pro kg **3,56**



KREUSSLER - TREBON 2

Enzymhaltiger Waschverstärker für stark verschmutzte Wäsche. Ideal zur Vorwäsche von Berufskleidung (Baumwolle & Mischgewebe), wie OP-Textilien, und Textilien aus dem Lebensmittelbereich. Einsatz in Verbindung mit DERVAL POWER, DERVAL SOLO, DERVAL ALKA, TREBON SI oder TREBON BASIS.

- extrem ausgeprägtes Öl- und Fettemulgiervermögen
- hohe Wirksamkeit gegen Eiweiß- und spezielle Överschmutzungen (Silikonöle, Weißöle, Mineralöle)
- optimiert auf den Temperaturbereich 30-60 °C
- ausgezeichnetes Pigmentdisperviervmögen
- vielseitiger Einsatz als Waschkraftverstärker, fettlösendes Neutralwaschmittel, Schnellnetzer in Waschstraßen
- gegen Wasserhärte unempfindlich
- ideal für Buntwäsche 40/60 °C

Kanister à 24 kg

Kanister à 24 kg
Art. K7422568

Kanister à 40 kg **5,50 / kg**
Art. K7422563



Wichtige Hinweise zur Lagerung von Waschprodukten:

Behälter stets dicht verschlossen halten, kühl und trocken aufbewahren. Vor direkter Sonneneinstrahlung schützen. Die Produkte sind im verschlossenen Originalgebinde bzw. -Verpackung mindestens 24 Monate lagerfähig.

Spezialwaschmittel zur Wäschedesinfektion

RÖSCH - SANOMAT HYGIENE

Phosphatfreies pulverförmiges Desinfektions-Vollwaschmittel für die chemo-thermische Wäschedesinfektion ab 60°C. Ideal für infektiöse Wäsche aus Krankenhäusern, Pflegeheimen, Gesundheitseinrichtungen, Hotels etc..

- VAH (DGHM) zertifiziert & RKI gelistet für die chemo-thermische Wäschedesinfektion nach § 18 IfSG (Bereich A/B)
- reinigt und desinfiziert die Wäsche in einem Arbeitsgang
- gute Fleckentfernung in allen Temperaturbereichen (30-95°C) sowie bei fast allen Wasserhärten (<10 bis >16°dH)
- geeignet für Weißwäsche sowie für farbechte Buntwäsche & Feinwäsche aller Textilgewebearten
- für alle gängigen Waschmaschinen geeignet
- Desinfizierender Wirkstoff: Natriumcarbonat-Peroxyhydrat

Wirkungsbereiche:

- Viruzide Wirksamkeit nach EN 14476 inkl. CORONA-Virus, MRSA, HI-Virus, Noroviren unter Beachtung der bestätigten Einwirkkonzentration und Einwirkzeiten
- zur Abtötung von vegetativen Bakterien einschließlich Mykobakterien sowie von Hefen, Pilzen einschließlich Pilzsporen geeignet
- zur Inaktivierung von Viren geeignet, entspricht der Definition „viruzid“ - wirksam gegen behüllte und unbehüllte Viren



| | |
|--------------|--------------|
| 15 kg Sack | |
| Art. 0301215 | |
| Sack | 36,90 |

BÜFA - OZERNA SEPT ONE

Phosphatfreies, pulverförmiges Desinfektions-Vollwaschmittel für die chemo-thermische Wäschedesinfektion bei 30 - 90°. Ideal für Krankenhäuser, Altenheime, Werkstätten, Berufsbekleidung aus Küche und Lebensmittelverarbeitung, sowie für Feuchtwischbezüge geeignet!

- RKI-gelistet für die chemo-thermische Wäschedesinfektion nach § 18 IfSG (Bereich A/B)
- optimale Waschkraft schon ab 40 °C
- wäscht, desinfiziert und bleicht in einem Arbeitsgang
- beseitigt unangenehme Gerüche schon ab 30° C
- frei von Phosphaten
- Einsatz nur in Industrie-Nassreinigungsmaschinen



20 kg Sack

BÜFA

| | |
|------------------|-------------|
| Art. B8770056609 | |
| Preis pro kg | 5,01 |

SEITZ - MEGA PUR 60

Phosphatfreies, pulverförmiges Desinfektions-Vollwaschmittel für die chemo-thermische Wäschedesinfektion bei 60 - 90°C. Für alle Arten v. bleichbaren Textilien aus Baumwolle + Mischgeweben. Ideal für infektiöse Wäsche aus Krankenhäusern, Pflegeheimen, Gesundheitseinrichtungen und Hotels.

- RKI-gelistet für die chemothermische Wäschedesinfektion nach § 18 IfSG (Bereich A/B)
- frei von Phosphaten, Chlor, APEO, EDTA und NTA und erfüllt die Anforderungen der Detergenzienverordnung (EG Nr. 648/2004)
- Einsatz nur in Industrie-Nassreinigungsmaschinen

Wirkungsbereiche:

- A: zur Abtötung von vegetativen Bakterien einschließlich Mykobakterien sowie von Hefen, Pilzen einschließlich Pilzsporen geeignet
- B: zur Inaktivierung von Viren geeignet, entspricht der Definition „viruzid“ - wirksam gegen behüllte und unbehüllte Viren



20 kg Sack

SEITZ

| | |
|--------------|-------------|
| Art. S10020 | |
| Preis pro kg | 5,41 |

KREUSSLER - TREBON PLUS

Phosphatfreies Vollwaschmittel-Superkonzentrat für Weiß- und Buntwäsche, zur Anwendung in Hart- und Weichwasser bei 40 - 60 - 90 °C. Mit desinfizierender Wirkung ab 60°C.

- RKI gelistet für die chemo-thermische Wäschedesinfektion nach § 18 IfSG (Bereich A/B)
- wirksam gegen ALLE Bakterien, Viren und Pilze (ab 60°C)
- besonders umweltschonend, da frei von Zeolithen, Phosphaten, Perboraten und NTA
- gründliche Beseitigung von Pigment- und Fettverschmutzungen
- wirksame und schonende Bleiche ab 40 °C
- zuverlässige Komplexbildung von Schwermetallionen
- wäscht zuverlässig in weichem und hartem Wasser
- Schützt vor Gewebeinkrustierung und Belagsbildung an Maschinen
- besonders schaumarm
- besonders geeignet für Oberhemden sowie Weißwäsche
- besonders ergiebig durch sehr geringe Dosiermengen
- 1 kg reicht für 100-60 kg Wäsche (Härtebereich 1-4)



Eimer à 5 kg
(für 550 kg Wäsche)

| | |
|---------------|-------------|
| Art. K7001485 | |
| Preis pro Kg | 7,04 |



Sack à 25 kg

| | |
|---------------|-------------|
| Art. K7421951 | |
| Preis pro Kg | 6,48 |

kreussler
TEXTILE CARE

KREUSSLER - TREBON ULTRA WHITE

Vollwaschmittel-Konzentrat mit Desinfektionswirkung für Weißwäsche. Für Hart- und Weichwasser in 30°C bis 90°C. Phosphat- und NTA-frei.

- volle Waschkraft bereits bei 30°C
- gründliche Beseitigung von Pigment- und Fettverschmutzungen durch effizientes Tensidsystem
- wirksame Entfernung von Eiweißflecken durch Enzyme
- wirksame und schonende Bleiche ab 30°C
- zuverlässige bakterizide Desinfektionswirkung ab 40°C gemäß DIN EN 1040 und DIN EN 1276
- Wirkung durch Aktivsauerstoff
- besonders schaumarmes Phosphat- und NTA-freies Pulver
- sehr ergiebig! 1 Kilogramm des Produktes reicht für 70 bis 45 kg Wäsche (Härtebereich 1-4)



Sack à 15 kg

kreussler
TEXTILE CARE

| | |
|---------------|-------------|
| Art. K7000682 | |
| Preis pro kg | 3,18 |

Spezialprodukte zur Wäschedesinfektion & / oder Bleiche

Informative Produkt- und Sicherheitsdatenblätter finden Sie in unserem Webshop beim jeweiligen Produkt in PDF-Format verlinkt.

KREUSSLER - ESDOGEN DESINFECT

Flüssige, aktivierte Sauerstoffbleiche und Wäschedesinfektion für den Einsatz im ESDOGEN System. Ideal für Wäsche aus Hotel und Gastronomie sowie Alten- und Pflegeheimen.

- RKI-gelistet als chemo-hermisches Desinfektionsverfahren bei 40 °C in der Desinfektionsmittelliste
- als Bleichzusatz für alle Waschverfahren geeignet
- bleicht faserschonend und desinfiziert in Verbindung mit ESDOGEN DETERGENT
- bei besonders stark verschmutzter Wäsche ist der Einsatz in Verbindung mit ESDOGEN ALKAPLEX zu empfehlen
- Wirkung durch Aktivsauerstoff; die Zerfall-Produkte sind schnell und vollständig abbaubar



Art. K7422687

Preis pro kg **4,94**

Kanister à 30 kg



KREUSSLER - ESDOGEN DETERGENT

Flüssiges Spezialwaschmittel-Konz., für den Einsatz im ESDOGEN-System. Mit optischem Aufheller und ohne Bleiche für Textilien aus Baumwolle, Synthetics und Mischgewebe. Ideal für Wäsche aus Hotel und Gastronomie, Alten- und Pflegeheimen.

- RKI-gelistet nach § 18 IfSG für die chemo-thermische Wäschedesinfektion in Waschmaschinen
- hohes Pigmentablöse- und Schmutztragevermögen
- gute Öl-, Fett- und Fleckentfernung
- volle Waschkraft bereits bei 60 °C, hoher Weißgrad bereits bei 40 °C
- farbneutraler optischer Aufheller, auch geeignet für Buntwäsche, Oberhemden, Tischwäsche, waschbare Oberbekleidung
- warenschonend durch geringe Alkalität und niedrigem pH-Wert



Art. K7422671

Preis pro kg **7,22**

Kanister à 25 kg



KREUSSLER - OTTALIN OXY

Hochwirksames, besonders schonendes und die Waschkraft erhöhendes und umweltverträgliches Bleichmittel-Pulver.

- hervorragende, faserschonende Bleichwirkung schon ab 40 °C.
- als Zusatz zu Alleinwaschmitteln, wie DERVAL SOLO, DERVAL RENT, TREBON BASIS
- als Zusatz-Bleiche für besonders stark verschmutzte oder verfleckte Wäsche zusätzlich zu Vollwaschmitteln, wie TREBON PLUS
- Aktivsauerstoffbleiche, Zerfallsprodukte sind biologisch vollständig abbaubar, keine AOX-Belastung im Abwasser
- kontrollierte Freisetzung des Aktivsauerstoffes durch bleichfördernde pH-Erhöhung bei der Hydrolyse; dadurch zusätzliche Verbesserung der Waschleistung



Art. K7422107

Preis pro kg **10,81**

Eimer à 10 kg



KREUSSLER - OTTALIN CL

Phosphatfreies Chlorbleichpulver zur Bleiche von intensiven Verschmutzungen.

- zur Entfernung hartnäckiger Flecken wie Curry, Gewürzflecken etc.



Art. K7420051

Preis pro kg **9,24**

Eimer à 10 kg



BÜFA - REDULIN BUR

Bleichmittel für Wolle, Seide, Baumwolle, Viskose, Polyamid.

- absolut rückstandsfreie Zersetzung
- optimaler Zusatz für alle Waschmittel
- erzielt sehr intensive und stabile Weißeffekte
- auch als Abziehmittel für gefärbte Knöpfe (metallfrei)
- das weiße Granulat ist leicht in Wasser löslich



Art. B8811808701

Preis pro kg **30,28**

Dose à 1,2 kg



BÜFA - SEPT E

Chlorhaltiges schonendes Bleichmittel (Pulver), kalt und warm in der Vorwäsche oder als Zwischenbleiche anwendbar.

- chlorreduziert, > geringere Abwasserbelastung
- schonende Bleiche
- zur Entfleckung und Intensivbleiche
- für alle Waschmaschinen und Härtegrade sehr gut einspülbar



Art. B8770024712

Preis pro kg **6,15**

Eimer à 13 kg



BÜFA - LIZERNA SEPT

Flüssiges, Bleich- und Desinfektionskonzentrat.

- Anwendung als Wäschedesinfektionsmittel zur chemo-thermischen Desinfektion
- entsprechend §18 IfSG (gelistet beim RKI, Wirkungsbereiche A+B)
- schon bei niedrigen Temperaturen hygienisch wirksam
- idealer Zusatz bei Vor- und Alleinwaschmittel zur Fleckentfernung
- einsetzbar auf allen Maschinen



Art. B8770014223

Preis pro kg **4,97**

20 kg Kanister



BÜFA - LIZERNA OX

Flüssiges, stabilisiertes Sauerstoffbleichmittel

- idealer Sauerstoffträger in Waschflotten
- absolut rückstandsfreie Zersetzung
- optimaler Zusatz für alle Waschmittel
- gleichmäßige Abgabe von Sauerstoff durch besondere Stabilisatoren
- einsetzbar als Antichlor
- Geprüft nach EU-EcoLabel als Bestandteil des Ozerna ECO Systems



Art. B8770033221

Preis pro kg **4,57**

Kanister à 22 kg



BÜFA - Oldo Aktiv OX

Konzentriertes Waschaktivator-Pulver mit bleichender Wirkung. Auch als Fleckensalz oder Intensivbleiche anwendbar!

- chlor- und phosphatfreies Bleichkonzentrat
- verbesserte Bleichwirkung
- bereits bei niedrigen Temperaturen wirksam
- mit allen Waschmitteln kombinierbar



Art. B8770032711

Preis pro kg **8,50**

Eimer à 10 kg



Wasch- und Reinigungsverstärker

BÜFA - BENZAPON ATLANTIC (F)

Hochkonzentrierter Reinigungsverstärker für KWL.

- perfekte Reinigungswirkung schon bei minimaler Dosierung
- Kosteneinsparung durch Verringerung des Destillationsrückstands
- stellmittelfrei
- hohes Wasserbindevermögen
- verbessert die Dispersionsleistung des Lösemittels (verhindert dadurch eine Rückvergrauung)
- kann auch zum Anbürsten verwendet werden
- verleiht der Kleidung einen neutralen Frischegeruch!

Kanister à 20 L

BÜFA

| |
|------------------------------|
| Art. 8170021221 |
| Preis pro Liter 11,63 |



BÜFA - SECAPUR SPRING (P)

Hochkonzentrierter kationischer Reinigungsverstärker für Per.

- hervorragende antistatische Wirkung
- verleiht der Ware einen fülligen, angenehmen Griff
- erleichtert die Reinigung des Nadelfängers enorm
- langanhaltender dezenter Frische Duft
- überzeugt durch eine extreme Verbesserung der Bügeleigenschaften
- sorgt für klare, brillante Farben

Kanister à 20 L

BÜFA

| |
|------------------------------|
| Art. B8170005221 |
| Preis pro Liter 11,25 |



BÜFA - BENZAPON SANOFRESH (F)

Spezialreinigungsverstärker mit optimaler Reinigungswirkung für KWL.

- verhindert Rückvergrauung
- hohes Wasserbindevermögen
- ausgeprägte antistatische Wirkung
- kann auch zum Anbürsten verwendet werden
- mit desodierender Wirkung

Kanister à 20 L

BÜFA

| |
|------------------------------|
| Art. B8170020221 |
| Preis pro Liter 10,81 |



BÜFA - SECAPUR MEGA PLUS (P)

Spezialreinigungsverstärker-Konzentrat - für das BÜFA-Mega-Clean-Verfahren in Per.

- hervorragende antistatische Wirkung
- mit hochwirksamen Geruchsabsorber
- Anti-Flusenformel: vereinfacht das Entfernen von Flusen in der Maschine
- pH-Wert stabilisierend

Kanister à 20 L

BÜFA

| |
|------------------------------|
| Art. B8170010221 |
| Preis pro Liter 10,98 |



KREUSSLER - CLIP COMFORT (F) (P)

Reinigungsverstärker mit hochaktivem Geruchsabsorber, neutralem Duft. Ideal für Oberbekleidung aus Pflegeheimen und zur Aufbereitung von Textilien nach Wasser- und Brandschäden Einsatz in Per & KWL.

- ausgeprägte Reinigungsleistung, hygienische Sauberkeit und umfassender Schutz vor Vergrauungen bei den gereinigten Textilien
- intensive Fremdgerüche wie z.B. durch Rauch und Körperausscheidungen zuverlässig werden beseitigt
- faserpflegende Appreturen und zuverlässige Antistatik

Kanister à 24 kg

kreussler
TEXTILE CARE

| |
|---------------------------|
| Art. K7422618 |
| Preis pro kg 11,10 |



KREUSSLER - CLIP GREEN CONC (F) (P)

Hochkonzentriertes Reinigungsverstärker-Wirkstoffkonzentrat mit sensationeller Reinigungsleistung! Einsatz in Per & KWL.

- trotz extrem niedriger Dosierung kraftvoll und hygienisch
- schützt vor Vergrauung, gibt gereinigten Textilien einen neutralen Duft
- faserpflegende Appreturen und zuverlässige Antistatik
- besonders wirtschaftlich: Einsatz zusätzlicher Produkte nicht erforderlich!
- sorgt in der Reinigungsmaschine für einen optimalen Trocknungsverlauf; Flusenverdichtungen im Nadelfänger werden vermieden
- ohne Stellmittel und VOC; dadurch hoch ergiebig

Kanister à 24 kg Auch als Kanister à 10 kg lieferbar!

kreussler
TEXTILE CARE

| |
|---------------------------|
| Art. K7421833 |
| Preis pro kg 14,94 |



KREUSSLER - CLIP K4

Reinigungsverstärker mit hervorragender Reinigungskraft für Textilreinigungsmaschinen im SYSTEM K4.

- umfassender Schutz vor Vergrauungen bei gereinigten Textilien
- gibt gereinigten Textilien einen neutralen Duft und hygienische Frische
- verleiht gereinigter Kleidung einen glatten, angenehmen Griff
- sparsam in der Anwendung (weniger Destillationsrückstand)
- hervorragende Antistatik, verringert den Finishaufwand
- schwach schäumend in der Reinigungsmaschine
- reduziert die Flusenbildung in der Trocknungsphase

Kanister à 24 kg Auch als Kanister à 10 kg lieferbar!

kreussler
TEXTILE CARE

| |
|---------------------------|
| Art. K7421971 |
| Preis pro kg 10,79 |



KREUSSLER - ESDOGEN BOOSTER

Enzymhaltiger Waschkraftverstärker und Neutralwaschmittel für stark mit Fetten und/oder Eiweiß verschmutzte Textilien, wie Berufsbekleidung aus Hotel-, Gastronomie und Lebensmittelbereich.

- extrem ausgeprägtes Fettemulgiervermögen
- hoch Wirksam gegen spez. Ölverschmutzungen (native & mineralische)
- Ausgezeichnetes Pigmentdisperviervmögen
- volle Waschkraft bereits ab 30°C

Kanister à 25kg

kreussler
TEXTILE CARE

| |
|--------------------|
| Art. K7422691 |
| pro kg 7,58 |



sonstige Spezialprodukte und Problemlöser

KREUSSLER - OTTALIN ENZYM

Enzymkomplex-Konzentrat zum Eiweißabbau und Fettentfernung in der Vorwäsche.

- weites Wirkungsspektrum gegenüber Polypeptiden (Blut, Eiweiß) und diese enthaltende Verunreinigungen
- schnelle Wirkung bei sehr geringer Konzentration
- Wirkungsoptimum bei pH = 10 - 11 und einer Temperatur von 30 - 60 °C

Kanister à 25 kg Auch als Kanister à 5 kg und 40 kg lieferbar!



| |
|---------------------------|
| Art. K7421904 |
| Preis pro kg 18,03 |



KREUSSLER - OTTALIN DUACID

Neutralisationsmittel für Waschschleuderautomaten & Waschstrassen.

- zum Einsatz in Wasser
- für alle Waschverfahren und sämtliche Wasserhärten geeignet
- kraftvolle Kombi aus zwei Säuren
- geruchlos, nicht flüchtig, nicht brennbar
- entwickelt keine unangenehmen Dämpfe
- organische Inhaltsstoffe leicht biologisch abbaubar
- gewährleistet zuverlässige Neutralisation
- verhindert Nachalkalisieren der Wäsche und somit die Entstehung gelber Flecken
- stabile neutrale pH-Werte im Textil verbessern die Mangelgängigkeit
- wirkt auch antistatisch



Kanister à 25 kg



| |
|--------------------------|
| Art. K7420421 |
| Preis pro kg 3,20 |

KREUSSLER - OTTALIN ODX

Geruchsabsorber für Wäsche zur Entfernung von Fremdgerüchen. Ideal für Wäsche aus Altenheimen, Arbeitsbekleidung, Sportbekleidung, Schutzbekleidung, wenn geruchsintensive Verunreinigungen vorliegen.

- eliminiert unangenehme Gerüche auf Textilien, Teppichen und Gardinen
- kann zur Restaurierung von Textilien aus Überflutungs- bzw. Brandschäden eingesetzt werden; Rauchgerüche werden eliminiert oder deutlich reduziert
- angenehmer Frischeduft
- kann im Waschprozess zwischen pH 6,5 und 9,5 eingesetzt werden
- kann im letzten Spülbad zusammen mit Säuerungsmitteln bis pH 5,0 eingesetzt werden; die gleichzeitige Anwendung mit kationischen Avivagen oder Weichspülern ist wirkungsmindernd
- dermatologisch getestet



| | |
|-----------------------------------|------------------|
| Flasche à 4 L Art. K7423093 | 9,45 / L |
| Kanister à 10 kg Art. K7423092 | 9,37 / kg |
| Kanister à 25 kg Art. K7423093 | 8,49 / kg |



BÜFA - OLDOZYM AP

Flüssiges Enzymkonzentrat bei Stärke- & Eiweißflecken in der Wäsche.

- einsetzbar im pH-Bereich 6 - 11
- auch für Blut und Speisereste geeignet
- ausgezeichnete Temperaturstabilität
- bleibt unter Vorwaschbedingungen konstant

| | |
|------------------------------|------------------|
| BÜFA | Art. B8770026111 |
| Preis pro Liter 21,70 | |



Flasche à 1000 ml (1 L)

BÜFA - TDC 2000

Hochreines geruchsneutrales Kohlenwasserstoff-Lösemittel für alle KWL-Textilreinigungs-Systeme.

- durch Zusatz langzeitstabilisiert und konserviert
- niedriger Geruchsschwellenwert
- zeichnet sich durch einen sehr engen Fraktionsschnitt aus
- erfüllt die Anforderungen aus 31. BImSchV Anhang III Punkt 3.1.2 c)



Kanister à 20 L



| |
|-----------------------------|
| Art. B8881450221 |
| Preis pro Liter 4,55 |

BÜFA - HYPUR SPEZIAL

Geruchsabsorber mit stark desodorierender Wirkung.

- Beseitigung von starken Gerüchen vor und nach der Reinigung
- universal anwendbar in Wäscherei, Teppichpflege und Textilreinigung, nur bei empfindlichen Wollartikeln ist Vorsicht geboten!
- beseitigt selbst unangenehme Gerüche bei Brandschäden
- zur Nassdetachur von Schweiß-, Nikotin- und Urinflecken geeignet
- frei von Lösemitteln



Kanister à 5 L



| |
|------------------------------|
| Art. B8560001202 |
| Preis pro Liter 14,37 |

BÜFA - LIZERNA CITRO

Flüssiges Neutralisationsmittel auf Basis von Zitronensäure - für alle Waschverfahren geeignet!

- führt zu stabilen, neutralen pH-Werten in der Wäsche
- verhindert das Entstehen von gelben Flecken (auch bei feuchter Lagerung)
- sorgt für eine zuverlässige Neutralisation - unabhängig von der Wasserqualität!
- verhindert das Entstehen von gelben Flecken
- frei von störenden Gerüchen



Kanister à 25 kg



| |
|--------------------------|
| Art. B8770061223 |
| Preis pro kg 3,45 |



BÜFA - LIZERNA ACTIVE GREEN

Alkalischer Waschmittelbooster und Fettlöser auf ökologischer Basis

- Alkalischer Waschmittelbooster und Fettlöser auf ökologischer Basis
- auf Basis 100% nachwachsender Wirkstoffe
- ausgeprägte Fett- und Eiweißlösekraft
- kurze Einwirkzeit
- hochwirksam schon bei Temperaturen von 40°
- Phosphatfrei
- nicht schäumend
- hohes Dispergiervermögen
- ideal in Verbindung mit dem gesamten Ozerna ECO-System
- hervorragende Waschleistung auch bei hohen Wasserhärten
- sehr gute Komplexbildung Eisen, Mangan, Kupfer



Kanister à 24 kg



| |
|--------------------------|
| Art. B7020002220 |
| Preis pro kg 4,78 |



Wichtige Hinweise zur Lagerung von Waschprodukten:

Behälter stets dicht verschlossen halten, kühl und trocken aufbewahren. Vor direkter Sonneneinstrahlung schützen. Die Produkte sind im verschlossenen Originalgebinde bzw. -Verpackung mindestens 24 Monate lagerfähig.

sonstige Spezialprodukte und Problemlöser

BÜFA - DUFTSTOFF TROPICAL

Der tropische Frischeduft aus der Flasche!

Hygieneduftstoff für alle Lösungsmittel in der Textilreinigung.

- klare, gelbliche Flüssigkeit
- überdeckt und neutralisiert unangenehme Gerüche
- frischer Duft mit guter Haftung auf allen Faserarten
- verleiht dem Reinigungsbetrieb eine angenehme Duftnote
- ist in der Regel mit Reinigungsverstärkern, Appreturmitflüssigen Waschmitteln und Weichmachern mischbar

Flasche à 1000 ml (1 L)

BÜFA

| |
|------------------------------|
| Art. B8560015111 |
| Preis pro Liter 23,13 |



BÜFA - REOXAL

Egalisierungsmittel zur Vermeidung von Verfärbungen. Der Problemlöser wenn es um Farbstoff geht!

- verhindert weitgehend die Farbübertragung gelöster Farbstoffe beim Waschen bzw. Detachieren
- kann nicht fixierte Farbschäden beheben
- in jedem Verhältnis mit Wasser mischbar
- kombinierbar mit allen BÜFA-Waschmitteln &-verstärkern

Flasche à 1000 ml (1 L)

BÜFA

| |
|------------------------------|
| Art. B8811804111 |
| Preis pro Liter 23,04 |



Gastro Power® - FETTLÖSER

Fettlöser-Konzentrat als Waschverstärker im Vorwaschgang. Vielseitig einsetzbar, auch zur Teppichreinigung und diverser Oberflächenreinigung.

- stark fettlösend
- entfernt Fett- und Eiweißverschmutzungen
- PH-neutral in der Gebrauchslösung
- anwenderfreundlich, greift Hände nicht an
- Konzentrat ist sparsam im Verbrauch
- sehr gut biologisch abbaubar
- schaumlos und geruchlos
- lebensmitteltgerechte Reinigung

Anwendungsbereiche: Wäscherei, Gastronomie, Großküche, Metzgerei, Bäckerei, Lebensmittelindustrie

! Biozidprodukte vorsichtig verwenden. Vor Gebrauch stets Etikett und Produktinformationen lesen.

| |
|-------------------------------|
| Flasche à 1 L Art. 0301381 |
| pro Flasche 6,50 |

| |
|----------------------------------|
| Kanister à 10 L Art. 0301380 |
| 1 Kanister 38,80 |
| ab 2 Kanister 38,02/ Kan. |
| ab 5 Kanister 36,86/ Kan. |



BÜFA - LIZERNA INTENSIVE

Niedrigtemperatur-Fettlöser, Emulgator und Waschkraftverstärker für alle Waschanlagen. Führt besonders bei Textilien aus Alten- und Pflegeheimen, der Lebensmittelindustrie und bei Berufsbekleidung zu hervorragenden Waschergebnissen!

- für die optimale Entfernung von speziellen Verschmutzungen geeignet, bereits ab 30° C
- ermöglicht Kosteneinsparungen! (Energie und Zeit)
- vielseitige Verwendbarkeit als Emulgator, Netzmittel und Waschkraftverstärker

Kanister à 10 kg

BÜFA

| |
|--------------------------|
| Art. B8770031211 |
| Preis pro kg 8,12 |



CLEAN and CLEVER - PRO 133

Universell einsetzbarer, umweltschonender Schmutz-, Öl-, & Fettlöser. Geeignet als Waschverstärker für Textilien im Vorwaschgang. Ebenso als Handspülmittel bei der Teppichreinigung und als Reiniger für Böden, Oberflächen und Geräte geeignet!

- hohes Schmutz-, Öl- & Fettlösevermögen, löst selbst hartnäckige Verkrustungen
- umweltschonendes Konzentrat
- ausgezeichnet mit dem Öko-Label EU Ecolabel
- sehr gute Materialverträglichkeit
- geruchsneutral, frei von Duft- und Farbstoffen
- pH-Wert (conc.) 10-11

| | |
|-------------------------------|----------------------------------|
| Flasche à 1 L Art. 0303991 | 1 Kanister 29,90 |
| pro Flasche 4,95 | ab 2 Kanister 29,30/ Kan. |
| | ab 5 Kanister 28,41/ Kan. |



KREUSSLER - SOLVON K4

Halogenfreies Lösemittel für die Textilreinigung im Reinigungsverfahren System K4. Für die Reinigung v. Textilien, Leder & Pelzen.

- Weltweit zum Patent angemeldet
- kennzeichnungsfreies, vollständig biologisch abbaubares organisches Lösemittel
- ausgezeichnete Reinigungswirkung bei Fetten und Ölen
- gleiche, z.T. noch bessere Reinigungsleistung wie Perchloroethylen
- nicht toxisch, kein Gefahrgut und kein Gefahrstoff
- starker Pigmentschmutz, geringe Vergrauungsneigung
- reduziert Flusenbildung in der Maschine
- entfernt unangenehme Gerüche und auch Rauch sehr gut
- gereinigte Leder trocknen deutlich weniger aus, ein Zusatz von Lederfett ist meist nicht nötig
- sorgt für einen angenehmen, glatten Griff, brillante Farben, knitterarme Textilien
- leicht zu finishen

Kanister à 18 kg

kreussler
TEXTILE CARE

| |
|---------------------------|
| Art. K7410616 |
| Preis pro kg 11,01 |



BÜFA - OLDOPAL QUICK

Anbürstmittel & Fettlöser für die Nassreinigung von Textilien und Teppichen. Zur Vorbehandlung von starken Verschmutzungen.

- extrem wirkungsvoll bei allen Fettverschmutzungen
- ausgeprägtes Pigmentschmutz-Tragevermögen
- besonders geeignet gegen Kragenschmutz
- in jedem Verhältnis mit Wasser mischbar
- sehr leicht ausspülbar
- in auch als Sprühlösung großflächig anwendbar

BÜFA



| |
|--------------------------------------|
| Kanister à 10 kg Art. B8670041211 |
| Preis pro kg 7,63 |

Wäschestärke

Wäschestärke CRESPOTEC TEXTILE

Weizenstärkepulver für Wäschereien und Textilindustrie

Hergestellt auf Basis von GMO-freiem, kontrolliert und regional angebautem Weizen.

- natürliche Kalt- und Kochstärke für Weiß- & Buntwäsche
- ohne Chemikalien, ohne optische Aufheller
- kann vor der Anwendung gekocht werden oder im Rohstärkeverfahren eingesetzt werden
- lässt sich einwandfrei einspülen und verteilt sich schnell und gleichmäßig im Gewebe
- gute Gleitfähigkeit in der Mangel, klebt nicht an den blanken Flächen der Bügelmaschinen
- verleiht Textilien einen angenehmen, seidenmatten Glanz

Papier-Sack à 25 kg

| | |
|--------------|-------------------------------|
| Art. 0301020 | |
| 1 Sack | 37,80 |
| ab 2 Säcken | 37,04 |
| ab 5 Säcken | 36,67 |
| ab 30 Säcken | 34,02 = € 1,36 / kg |



BÜFA - LIZERNA STARCH - Kaltstärke

Fein pulverisierte Naturstärke auf Weizenbasis

Ideal für alle weißen Gewebe, wie Kittel & Mangelwäsche.

- schnelle Auflösung und Verteilung in der Flotte
- jede Griffsteife durch die entsprechende Dosierung erreichbar
- auch als Kochstärke geeignet
- ergibt einen leichten Glanz auf der Ware

Sack à 25 kg

BÜFA

| | |
|------------------|-------------|
| Art. B8770114603 | |
| Preis pro Kg | 3,52 |



Flüssigstärke CRESPOTEC TEXTILE

Flüssige Wäschestärke, zum Stärken von Hemden, Tischwäsche, Bettwäsche etc.

- erzielt eine leicht glänzende Faseroberfläche
- für alle Faserarten, auch für farbige Gewebe geeignet
- lässt sich leicht einspülen und ist gut pumpfähig
- verteilt sich schnell und gleichmäßig auf dem Gewebe

Kanister à 10 kg

| | |
|---------------|--------------|
| Art. 0301100 | |
| 1 Kanister | 23,50 |
| ab 2 Kanister | 23,03 |
| ab 5 Kanister | 22,33 |



BÜFA - LIZERNA WS

Flüssige Naturstärke, für alle Faserarten einsetzbar.

- erzielt eine leicht glänzende Faseroberfläche
- lässt sich leicht einspülen und verteilt sich schnell und gleichmäßig
- auch für farbige Gewebe geeignet
- gut klumpfähig

Kanister à 10 kg

BÜFA

| | |
|------------------|-------------|
| Art. B8770013211 | |
| Preis pro Kg | 5,38 |



Kanister-Zubehör

Doppelschlüssel für Kanister

Ein praktischer Helfer zum Öffnen und Schließen von Kanistern!

aus Kunststoff, passend für 5 bis 30 Liter Kanister

| | |
|--------------|-------------|
| Art. 0300115 | |
| Stück | 3,50 |



Regulierbare Auslaufhähne

Gewinde DIN 45, mit Luftzufuhr, für 2 - 10 L Kanister (z.B. für Fettlöser und Weichspüler)

| | |
|--------------|-------------|
| Art. 0300045 | |
| Stück | 4,95 |

Gewinde DIN 55, mit Luftzufuhr, für 5 - 10 L Kanister (z.B. für ULTRA Wäschestärke)

| | |
|--------------|-------------|
| Art. 0300055 | |
| Stück | 3,90 |

Gewinde DIN 61, mit Luftzufuhr, für 20 - 30 L Kanister (z.B. für BÜFA-Kanister)

| | |
|--------------|-------------|
| Art. 0300061 | |
| Stück | 4,45 |



Im Zweifelsfalle bitte die Kanister-Öffnung nachmessen!

Dosierpumpe manuell

Ermöglicht ein genaues Dosieren per Handdruck!

aus Kunststoff, in 3 Größen lieferbar!

| | | |
|----------------------------|--------------|--------------|
| für 5 + 10 Liter Kanister | Art. 0300070 | 8,82 |
| für 20 + 30 Liter Kanister | Art. 0300071 | 10,86 |
| für 60 Liter Kanister | Art. 0300072 | 11,00 |



Wichtige Hinweise zur Lagerung von Waschprodukten:

Behälter stets dicht verschlossen halten, kühl und trocken aufbewahren.
Vor direkter Sonneneinstrahlung schützen. Die Produkte sind im verschlossenen Originalgebinde bzw. -Verpackung mindestens 24 Monate lagerfähig.

E118 - Jul-23



BÜFA - LIZERNA AURA

Flüssiger Wäscheweichspüler mit exzellenter Duftperformance.

- zusätzliches Parfüm in Mikroapseln
- kontinuierliches und lang anhaltendes Dufterlebnis
- innovative Formulierung
- erzielt einen weichen, angenehmen Warengriff
- pump- und dosierbar



Kanister à 20 kg

BÜFA

| |
|------------------|
| Art. B8770066221 |
| Preis pro Kg |
| 4,47 |

SCHNEIDER - RAINBOW (ECO 40)

Hochkonzentrierter, flüssiger Weichspüler mit Frischduft. Bestens geeignet für Wäschereien und Hotellerie!

- geeignet für alle Waschverfahren und Wasserhärtebereiche
- verbessert die Wiederbenetzbarkeit von Textilien deutlich
- spült Wäsche angenehm flauschig und weich
- verleiht den Textilien einen angenehmen Griff
- reduziert die elektrostatische Aufladung
- verhindert das Knittern und erleichtert das Bügeln



Kanister à 10 L



| |
|--------------|
| Art. 0301360 |
| Kanister |
| 17,60 |

BÜFA - LIZERNA FRESH

Hochkonzentriertes, flüssiges Wäschedeo für die Wäscherei und Nassreinigung.

- stark desodorierende Wirkung bei belasteter Altenheim-, Restaurant- und Berufswäsche
- dezenter, langanhaltender Frischduft
- Kombination hochaktiver Geruchsabsorber mit ausgeprägter Breitenwirkung
- reduziert die Knitterbildung
- verbessert die Bügel- und Mangleigenschaften
- angenehm fülliger Warengriff
- gute Antistatik bei Mischgewebe
- sehr hohes Aufziehvermögen
- ausgezeichnete dermatologische Verträglichkeit der behandelten Textilien



Kanister à 21 kg

BÜFA

| |
|------------------|
| Art. B8770068221 |
| Preis pro Kg |
| 5,75 |

KREUSSLER - OTTALIN SOFT

Wäscheweichspüler mit angenehmen Frischduft und antistatischen Eigenschaften.

- ist durch niedrige Viskosität OTTALIN SOFT problemlos zu dosieren
- schützt die Wäsche vor Trockenstarre
- antistatische Wirkung
- verleiht der Wäsche einen weichen Griff
- verhindert ein Kleben der Wäsche an der Trommelwandung und Presse; dadurch besseres Entladen
- beim Schleudern wird Wasser besser abgegeben, die Trockenzeit verkürzt
- erleichtert das Bügeln und Mangeln
- verleiht der Wäsche einen angenehmen Duft



Kanister à 24 kg



| |
|---------------|
| Art. K7422722 |
| Preis pro kg |
| 5,09 |

BÜFA - LIZERNA SOFT

Hochkonzentrierter, flüssiger Weichspüler mit Duft.

- verleiht der Wäsche einen dezenten, angenehmen Frischduft
- gute Antistatik bei Mischgeweben
- sehr hohes Aufziehvermögen



Kanister à 20 kg

BÜFA

| |
|------------------|
| Art. B8770065221 |
| Preis pro Kg |
| 3,17 |

KREUSSLER - OTTALIN SOFT INTENSE

Weichspülerkonzentrat mit intensiver Langzeitfrische und kuschelweichem Wäscheergebnis.

- speziell verkapselte und thermostabile Parfümöle (Mikroapseln) sorgen für ein langanhaltendes Dufterlebnis nach dem Waschen, auch nach dem Trocknungsprozess, im Schrank oder beim Tragen
- schützt die Wäsche vor Trockenstarre und macht Sie angenehm weich
- sorgt für kürzere Trocknungszeiten und geringe statische Aufladung
- verhindert ein Kleben der Wäsche an Trommelwandung und Presse
- geringere Faltenbildung erleichtert das Bügeln
- schützt vor Fusselbildung



Kanister à 24 kg



| | |
|------------------|------------------|
| Flasche à 4 L | 6,72 / L |
| Art. K7001872 | |
| Kanister à 24 kg | 5,78 / kg |
| Art. K7420332 | |

TIPP!

Dosierflasche mit 2-Kammersystem

Ein praktischer Helfer zum Umfüllen und Dosieren von Waschmittel- oder Reinigungsflüssigkeiten!

Funktionsweise:

1. Der 1-Liter Kunststoff-Behälter wird mit der zu dosierenden Flüssigkeit befüllt, und anschließend mit dem Deckel zugeschraubt.
2. Durch "Drücken" der Flasche füllt sich nun je nach Bedarf die obige Dosierkammer, die mit einer Skala 20/40/60 ml markiert ist.
3. Nun kann man den Deckel des Dosierbehälters öffnen und die exakt gewünschte Menge ausschütten.



1L Hauptkammer + Dosierkammer mit Skala 20/40/60 ml

| |
|--------------|
| Art. 0300010 |
| 2,20 |

Lieferung als Leerflasche ohne Deckel!

Schraubdeckel aus Kunststoff, 28 mm





Auch als 4L Flasche erhältlich

Für eine Dosierflasche werden 2 Stück benötigt.

| | | |
|---------|--------------|-----------------------|
| rot | Art. 0300015 | 0,60 pro Stück |
| blau | Art. 0300016 | |
| weiß | Art. 0300017 | |
| schwarz | Art. 0300018 | |

Imprägnierung / Ausrüstung und Faserschutz

BÜFA - Imprägniermittel und Faserschutzausrüstung

| Perfekte Gewebeschutzausrüstung | Gewebeschutzausrüstung und Imprägniermittel | Gebindegröße | Art.-Nummer | Preis | |
|--|--|--|------------------|------------------|------------------|
| <ul style="list-style-type: none"> herausragende Wasser-, Öl- und Schmutzabweisung die Atmungsaktivität des Gewebes wird nicht beeinträchtigt hoher Tragekomfort, weicher Griff und edler Glanz gute Knittererholung der Textilien fluorreduziert dank hochverzweigter Polymere ein Schutzfilm ummantelt jede Faser und verhindert, dass sich Schmutz im Gewebe festsetzt! Secasit und Terasit Lotus sind frei von PFOA (Perfluorooctansäure) und PFOS (Perfluorooctansulfonat) | SECASIT LOTUS für den Einsatz in PER |  | Kanister à 13 kg | Art. B8240010212 | 18,53/kg |
| | | | Kanister à 26 kg | Art. B8240010222 | 18,18/ kg |
| | SECARBON LOTUS für den Einsatz in KWL | Kanister à 20 kg | Art. B8240030221 | 14,95/ kg | |
| | TERASIT LOTUS für den Einsatz in Wasser | Kanister à 10 kg | Art. B8240020211 | 13,42/ kg | |
| | | Kanister à 20 kg | Art. B8240020221 | 13,16/ kg | |
| SECASENE LOTUS für den Einsatz in SENSENE™ | Kanister à 20 L | Art. B8240040221 | 16,25/ kg | | |
|   | TERASIT AP auf Basis von Kohlenwasserstoff-Polymeren - für den Einsatz in Wasser | Kanister à 20 kg | Art. B8690030221 | 6,54/ kg | |

KREUSSLER - VINOY PLUS

Ausrüstungs- und Imprägnier- und Fleckenschutzmittel, zur Anwendung in Per- und KWL-Textilreinigungsmaschinen

- einfache Anwendung im Sprühverfahren zur Fleckschutzausrüstung von Oberbekleidung, Wetterschutzausrüstung von Regen- und Sportbekleidung, Chemikalienschutzausrüstung von Berufsbekleidung
- frei von halogenierten Lösemitteln
- hochwirks. wasser- & ölabweisende Effekte auf jeder Art Textilien & Leder
- seidig-sanfter, geschmeidiger Griff, deutliche Verminderung der Knitterneigung bei gleichzeitiger Steigerung der Knittererholung an allen Textilien
- hohegaler, streifenfreier Warenausfall auch bei empfindlichen Stoffen

Kanister à 18 kg

| |
|---------------|
| Art. K7421822 |
| Preis pro kg |
| 15,34 |



KREUSSLER - VINOYK4

Imprägnier- und Fleckenschutzmittel zur Anwendung in Reinigungsmaschinen im Sytem K4. (Reinigungsverfahren SystemK4)

- ideal f. Oberbekleidung oder bei Regen- & Sportbekleidung als Wetterschutz
- wird in geschlossenen Reinigungsmaschinen im Sprühverfahren aufgebracht
- nach Anwendung sind die Textilien wasserabweisend und gegen Flecken geschützt mit einem besonders angenehmen, glatten, geschmeidigen Griff
- hohegaler, streifenfreier Warenausfall auch bei empfindlichen Stoffen
- kann wahlweise direkt auf gereinigte, trockene oder aber auch auf schleuderfeuchte Ware aufgesprüht werden; In beiden Fällen wird ein egalere, streifenfreier Warenausfall erzielt

Kanister à 7 kg Auch als Kanister à 18 kg lieferbar!

| |
|---------------|
| Art. K7000128 |
| Preis pro kg |
| 21,51 |



HJS - Silikon-Imprägnierspray

- die Imprägnierung bewirkt eine hochwirksame Wasserabweisung
- die Luftdurchlässigkeit bleibt dabei erhalten
- kann auch in Kombination mit anderen Textilausrüstungsmitteln eingesetzt werden

Spraydose à 500 ml
(1 Dose reicht für ca.20-25 m²)

| |
|--------------|
| Art. 0301400 |
| 1 Dose |
| 5,10 |
| ab 12 Dosen |
| 4,85 |



BÜFA - LIZERNA CARAT

Spezialausrüstungs- & Textilveredlungsmittel für das BÜFA Care 4.0 - Nassreinigungsverfahren.

- Je nach Verfahren und Warenart werden 2-8 ml/kg eingesetzt.
- mindert effektiv Verfilzung von Wolle und feinen Tierhaaren
- reduziert die Knitteranfälligkeit
- erhält die Bügelfreundlichkeit der Textilien
- bindet Restfeuchte in den Fasern
- der eingebaute Geruchsabsorber sorgt für lang anhaltende Frische

Kanister à 20 Liter

| |
|------------------|
| Art. B8770091221 |
| Preis pro kg |
| 7,56 |



BÜFA - LIZERNA CONDITIONER

Hochleistungsausrüstungsmittel, für alle Textilarten geeignet! Empfohlenes Produkt im BÜFA Care 4.0 - Verfahren (Zum Erhalt Persönlicher Schutzbekleidung)

- stabilisiert das Material, dadurch weniger Finishaufwand
- hat einen positiven Einfluss auf das Trocknungsverhalten
- erhält die natürlichen Fasereigenschaften

Kanister à 10 kg

| |
|------------------|
| Art. B8770092211 |
| Preis pro kg |
| 6,98 |



Wichtige Hinweise zur Lagerung von Waschprodukten:

Behälter stets dicht verschlossen halten, kühl und trocken aufbewahren. Vor direkter Sonneneinstrahlung schützen. Die Produkte sind im verschlossenen Originalgebilde bzw. -Verpackung mindestens 24 Monate lagerfähig.

Detachiermittel und Fleckentferner

BÜFA DETAPROFI - Fleckentferner-Serie, zur Nachdetachur in PER und Wasser



Universelle Fleckentferner-Serie für die professionelle Detachur und Textilpflege in PER und Wasser!

DETAPROFI BLODEX - Blutlöser, pH-Wert: 10,0 - 11,5
Anwendung bei Blut- und Eiweißflecken (Speiseflecken)

DETAPROFI TANEX - Tanninlöser, pH-Wert: 2,0 - 3,0
Anwendung bei Tannin- und Gerbstoff-Flecken (Obst, Gemüse, Kaffee, etc.)

DETAPROFI LACEX - Ölfarblöser, pH-Wert: 6,5 - 7,5
Anwendung bei Farb-, Fett- und Wachsflecken

DETAPROFI MEDEX - Farbstofflöser, pH-Wert: 11,5 - 12,0
Anwendung bei Rückständen bzw. Flecken von Arzneien, Salben und Knopfabdrücken

DETAPROFI FEREX - Rostlöser, pH-Wert: 3,5 - 4,5
Anwendung bei Rost- und Metallflecken

DETASOLV - Harzlöser
Anwendung bei Öl-, Harz-, Farb- und Lackflecken



| DETAPROFI - Komplettsset: 6 Flaschen à 250 ml, inkl. Detachiertafel DIN A4 & 1 Detachierspatel | | |
|--|------------------|--------------|
| 1 Set | Art. B8420110902 | 46,07 |

| als Einzelflaschen à 1000 ml | | |
|---|------------------|--------------|
| DETAPROFI BLODEX 1 Karton mit 2 Flaschen je 1000 ml | Art. B8420011111 | 36,00 |
| DETAPROFI TANEX 1 Karton mit 2 Flaschen je 1000 ml | Art. B8420012111 | 42,74 |
| DETAPROFI LACEX 1 Karton mit 2 Flaschen je 1000 ml | Art. B8420013111 | 44,46 |
| DETAPROFI MEDEX 1 Karton mit 2 Flaschen je 1000 ml | Art. B8420014111 | 44,74 |
| DETAPROFI FEREX 1 Flasche à 1000 ml | Art. B8420015111 | 23,76 |
| DETASOLV 1 Flasche à 1000 ml | Art. B8450007111 | 27,70 |



| als Kunststoff-Kanister à 5 L | | |
|-------------------------------|------------------|---------------------|
| DETAPROFI BLODEX | Art. B8420011202 | 14,31 /Liter |
| DETAPROFI TANEX | Art. B8420012202 | 17,71 /Liter |
| DETAPROFI LACEX | Art. B8420013203 | 18,29 /Liter |
| DETAPROFI MEDEX | Art. B8420014203 | 18,70 /Liter |
| DETAPROFI FEREX | Art. B8420015202 | 20,10 /Liter |

BÜFA DETAFIX - Fleckentferner-Serie, zur Vor- & Nachdetachur in PER, KWL & Wasser



Universelle Fleckentferner-Serie für die professionelle Detachur und Textilpflege in PER, KWL und Wasser!

DETAFIX BLOTOL - Blutlöser
pH-Wert: 10,5 - 11,5
Anwendung bei Blut- und Eiweißflecken (Speiseflecken)

DETAFIX COLOR - Ölfarblöser
pH-Wert: 8,0 - 9,0
Anwendung bei Farb-, Fett-, Lack-, Öl-, Harz-, Kugelschreiber- und Wachsflecken

DETAFIX ROSTOL - Rostlöser
pH-Wert: 3,5 - 4,5
Anwendung bei Rost- und Metalloxidflecken

DETAFIX TANOL - Tanninlöser
pH-Wert: 3,0 - 4,0
Anwendung bei Tannin- und Gerbstoff-Flecken (Kaffee, Obst, etc.)

DETAFIX TINTOL - Tintenlöser
pH-Wert: 8,0 - 9,0
Anwendung bei Filzstift- und Tintenflecken



| als Einzelflaschen à 1000 ml | | |
|---|------------------|--------------|
| DETAFIX BLOTOL 1 Karton mit 2 Flaschen je 1000 ml | Art. B8440002111 | 34,60 |
| DETAFIX COLOR 1 Karton mit 2 Flaschen je 1000 ml | Art. B8440004112 | 42,46 |
| DETAFIX ROSTOL 1 Flasche à 1000 ml | Art. B8440006111 | 23,76 |
| DETAFIX TANOL 1 Karton mit 2 Flaschen je 1000 ml | Art. B8440003111 | 43,04 |
| DETAFIX TINTOL 1 Karton mit 2 Flaschen je 1000 ml | Art. B8440005111 | 43,04 |

| als Kunststoff-Kanister à 5 L | | |
|-------------------------------|------------------|---------------------|
| DETAFIX BLOTOL | Art. B8440002202 | 13,62 /Liter |
| DETAFIX COLOR | Art. B8440004203 | 17,55 /Liter |
| DETAFIX ROSTOL | Art. B8440006202 | 20,10 /Liter |
| DETAFIX TANOL | Art. B8440003203 | 17,84 /Liter |
| DETAFIX TINTOL | Art. B8440005203 | 17,84 /Liter |

Detachiermittel und Fleckentferner

BÜFA BENZAFIX A·B·C - Fleckenlöser-Serie, zur Vordetachur in KWL und PER

Universelle Fleckentferner-Serie für die professionelle Detachur und Textilpflege in KWL und PER!

BENZAFIX A - Anwendung bei:

Ölfarbe, Fett/Öl, Klebstoff, Knopfabbildung, Kugelschreiber, Lack, Lippenstift, Nagellack, Schuhcreme, Teer, Tinte

BENZAFIX B - Anwendung bei:

Blut, Curry, Eigelb, Eiscreme, Eiter, Eiweiß, Erbrochenes, Gelatine, Kakao, Ketchup, Likör, Milch, Sahne, Schweiß, Senf, Soßen, Suppen, Urin

BENZAFIX C - Anwendung bei:

Kaffee, Beeren, Coca Cola, Fruchteis, Fruchtsaft, Gras, Obst, Rotwein, Tee



| als Einzelflaschen à 500 ml | | je 9,02 |
|-----------------------------|------------------|----------------|
| BENZAFIX A | Art. B8430010109 | |
| BENZAFIX B | Art. B8430020109 | |
| BENZAFIX C | Art. B8430030109 | |

| als Kunststoff-Kanister à 5 Liter | | je 13,94 / Liter |
|-----------------------------------|------------------|----------------------------|
| BENZAFIX A | Art. B8430010203 | |
| BENZAFIX B | Art. B8430020203 | |
| BENZAFIX C | Art. B8430030203 | |

| Komplettsset A·B·C, 6 Flaschen à 500 ml (je 2 Stück einer Sorte), inklusive Detachiertafel in DIN A4 | | |
|--|------------------|--------------|
| 1 Set | Art. B8430123902 | 54,07 |

BÜFA DETAZYM - Stärke- & Eiweißlöser, zur Detachur in PER

Enzymhaltiges Detachiermittel für Stärke- & Eiweißflecken

- besonders wirksam bei gealterten Flecken
- wirkt gezielt auf der benetzten Stelle
- wirkt ohne Abdeckung über mehrere Stunden und schont dabei die Farben der Textilien
- leicht ausspülbar mit Wasser



1 FI = 1000 ml (1 L)

Art. B8450008111

Flasche **28,37**



BÜFA IDEKOLIN - Ölfarblöser, z. Nachdetachur

Nachdetachiermittel für Lack-, Farb-, Fett- & Wachsflecken

- mit Wasser mischbares Nachdetachiermittel
- nicht geeignet für Acetat, Triacetat und Naturseide



1 Karton mit 2 Flaschen
je 1000 ml (1L)

Art. B8450001111

39,60

Kanister à 5 L

Art. B8450001203

16,61/L



BURNUS® - Rostentferner, z. Nassdetachur

Schnelle & effektive Entfernung von Rost- & Metallflecken

- Auf Basis von Fluorwasserstoffsäure (10%)
- Nicht geeignet für Glasfasern, metallhaltige Textilien aus Cellulosematerial, Wolle und Synthetik und erschwerte Seide
- bei Aufbringung auf Rostflecken sofort sichtbare Wirkung
- keine Faserschädigung bei den üblichen Textilfasern

PE-Flasche à 450 ml



Art. 3219500

Flasche **21,20**



BURNUS® - Entfärber, z. Nassdetachur

Reduktionsbleichmittel für die örtliche Detachur und zum Entfärben verfärbter Weißwäsche. Einsetzbar in Waschschleudermaschinen oder als Standbleiche.

- auf Basis von Natriumdithionit (30%)
- hohe Wirksamkeit durch konzentrierte Formulierung
- geringe Einsatzmengen
- Wirkungssteigerung bei erhöhter Temperatur, Optimum > 70°C
- keine Beeinträchtigung von Textilmaterialien
- Konsistenz: gelbliches Pulver



PE-Dose à 1200 g

Art. 3204100

Dose **19,90**



CLEAN and CLEVER - Fleckentferner PRO6

Universeller Fleckentferner für wasserlösliche Verschmutzungen textiler Oberflächen.

- entfernt zuverlässig Flecken wie Schuhcreme, Tinte, Öl, Ketchup, Eiweiß, Rost, Dispensionsfarbe, Aerosolschutz & Kaffee ohne Randbildung
- geruchs- und anschmutzungsneutral
- frei von Tensiden
- keine Einwirkungszeit erforderlich
- zur Anwendung auf farbechten und feuchtigkeitsbeständigen Teppichen, Polstern und Textilien aus Natur- oder Kunstfasergewebe



0301390

500 ml Flasche **3,45**

Mengenrabatt ab 10 Stk = 3%, ab 50 Stk = 5%



BÜFA DEVANTOL MAGIC - Anbürst- & Vordetachiermittel in PER

Vordetachiermittel zum Ansprühen od. Anbürsten

- hohes Schmutztrage- und Wasserbindevermögen
- hervorragende Reinigungskraft
- leicht ausspülbar

Kanister à 20 L



Art. B8070005221

Preis pro Liter **7,67**



E152 - Mrz-24

Detachiermittel und Fleckentferner

KREUSSLER PRENETT A·B·C - Fleckenlöser-Serie, zur Vordetachur



Universelle Vordetachiermittel ohne halogenierte Kohlenwasserstoffe für die Textilreinigung in den Lösemitteln PER, KWL, SYSTEMK4, Cyclosiloxan D5.

A - BLAU, PRENETT A, pH-Wert: 3,0 - 4,0
entfernt gerbstoffhaltige Verfleckungen wie Kaffee, Tee, Rotwein, Obst, Gras

B - ROT, PRENETT B, pH-Wert: 9,5 - 10,5
entfernt eiweiß- und stärkehaltige Verfleckungen wie Blut, Milch, Speisereste, Schweiß

C - GRÜN, PRENETT C, pH-Wert: 7,0
entfernt lösemittellösliche Verfleckungen wie Farbe, Lacke, Kosmetika, Klebstoffe



| als Einzelflaschen à 500 ml / FL | | |
|----------------------------------|---------------|--------------|
| PRENETT A | Art. K7422291 | 15,50 |
| PRENETT B | Art. K7422271 | |
| PRENETT C | Art. K7422281 | |



| PRENETT A·B·C Komplettsset: 3 Flaschen à 500 ml | | |
|--|---------------|--------------|
| 1 Set | Art. K7420621 | 46,50 |

| als Kunststoff-Kanister à 4,5 kg | | |
|----------------------------------|---------------|-----------------------|
| PRENETT A | Art. K7422293 | 14,61 / pro kg |
| PRENETT B | Art. K7422273 | 12,98 / pro kg |
| PRENETT C | Art. K7422288 | 13,51 / pro kg |



GRATIS erhältlich!
Detachiertafel DIN A4
PRENETT A·B·C
Art. K7911052



KREUSSLER DEPRIT PROFESSIONAL - Fleckenlöser-Serie, zur Nachdetachur



Universelles Detachiermittel- und Fleckentferner-Sortiment für die professionelle Anwendung in der Textilreinigung.

DEPRIT PROFESSIONAL 1, alkalisch
entfernt Blut, Eiweiß, Protein, Speisereste und Pigmente

DEPRIT PROFESSIONAL 2, neutral
entfernt Farbe, Öle, Fette, Wachse, Kosmetik, Kugelschreiber und Kleber

DEPRIT PROFESSIONAL 3, sauer
entfernt Tannin, Obst, Saft, Rotwein, Kaffee, Tee, Cola und Arzneimittel-Flecken

DEPRIT PROFESSIONAL 4, tensidfreie Lösemittelkombination
entfernt Fette, Öle, Kleber, Kaugummi und Wachse

DEPRIT PROFESSIONAL 5, sauer
entfernt Rost und Metallflecken, metallhaltige Salben und gealterte Blutflecken

DEPRIT PROFESSIONAL 6, alkalisch
entfernt Tinte, Kugelschreiber, Farbpigmente und Flecken aus Farbübertragungen



| als Einzelflaschen à 500 ml | | |
|-----------------------------|---------------|--------------|
| DEPRIT 1 (ROT) | Art. K7422975 | 10,61 |
| DEPRIT 2 (GRÜN) | Art. K7422985 | |
| DEPRIT 3 (BLAU) | Art. K7422995 | |
| DEPRIT 4 (WEIß) | Art. K7423012 | 10,82 |
| DEPRIT 5 (GELB) | Art. K7423002 | 10,61 |
| DEPRIT 6 (PURPUR) | Art. K7423022 | |



| DEPRIT - Set 1 + 2 + 3 3 Flaschen à 500 ml | | |
|---|--|--------------|
| Art. K7423034 | | 31,81 |

| als Kunststoff-Kanister | | |
|--------------------------|---------------|-----------------------|
| DEPRIT 1 (ROT) à 5 kg | Art. K7422973 | 10,61 / pro kg |
| DEPRIT 2 (GRÜN) à 4,5 kg | Art. K7422983 | |
| DEPRIT 3 (BLAU) à 5 kg | Art. K7422993 | |
| DEPRIT 4 (WEIß) à 4 kg | Art. K7423014 | 10,35 / pro kg |

| DEPRIT-Komplettsset 1 - 6: 6 Flaschen à 500 ml | | |
|---|--|--------------|
| Art. K7423032 | | 63,80 |

GRATIS erhältlich!
Detachiertafel DIN A4
DEPRIT PROFESSIONAL
Art. K7011073



Detachierzubehör

Detachierbürsten - wir haben Sie alle!



schmal, mit langem Griff

↑ Nylon, 13 mm Art. 7802000 **2,75**



schmal, mit langem Griff

↑ Nylon, 20 mm Art. 7802050 **2,75**



↑ Nylon, hart, 13 mm Art. 7803865 **3,35**



↑ Nylon, weich, 20 mm Art. 7803555 **3,35**



↑ Nylon & Messing, weich, 27 mm Art. 7804510 **7,50**



↑ Natur, dunkel, 13 mm Art. 7803755 **3,35**



↑ Natur, dunkel, 20 mm Art. 7803760 **3,35**



↑ Natur, 13 mm Art. 7802100 **3,10**



↑ Natur, 20 mm Art. 7802150 **3,10**



↑ Nylon & Edelstahl, weich, 27 mm Art. 7804500 **7,50**



schmal, mit langem Griff

↑ Natur, hell, 13 mm Art. 7802200 **3,10**



↑ Natur, hell, 13 mm Art. 7803655 **3,35**



↑ Natur, hell, 20 mm Art. 7803660 **3,35**



↑ Natur & Messing, dunkel, 23 mm Art. 7804210 **5,00**



↑ Messing, hart, 25 mm Art. 7803965 **5,00**

Detachierspatel

Zum Glätten von Nähten, Umlegen und Polieren von Kanten, insbesondere bei Leder, auch zum Falten von Papier.

Art. 7910000

2,20



spitz, 140 mm

Detachierspindel aus Naturhaar

Ideal zum Einarbeiten von Vor-Detachiermitteln. Doppelseitig, mit harten (schwarz) und weichen (hell) Borsten.

Art. 7803000

3,05



28 cm lang

Waschbürste



↑ Nylon, schwarz/ weiß, 20 mm Art. 7804000 **4,60**

Retouchierstifte "CarbOthello"
Zum Angleichen von unerwünschten Farbstellen und zur Fleckabdeckung **Siehe Seite 33**

Drucksprühgerät, Detachierpistolen, Reinigungspistolen

Sprühgerät aus Edelstahl

Drucksprühbehälter SSP5, Edelstahl
für den Einsatz mit Detachierpistolen zum Versprühen von Anstrichmitteln/ Seifenlaugen.

- 9 Liter Inhalt
- 2 Ausgänge 1/4"
- 1 Eingang 1/4"
- maximaler Betriebsdruck: 4,9 bar
- Betriebstemperatur: 0 – 45°C
- mit Druckanzeige
- Einstellkopf für Druckeinlass

Lieferung ohne Detachierpistole

Art. 1280000
256,00

Auch Ersatzteile lieferbar!



Reinigungspistole KSK

Ideal zur Fleckentfernung!

Stufenlos verstellbarer Sprühstrahl, pulsierender Hochdruckstrahl, niedriger Reinigungsmittelverbrauch durch Mikrozerstäubung, einfache Handhabung. Behältergröße 0,9 Liter.

Identisch mit der bekannten und bewährten Wagner-Pistole!



Pistole mit Tank und Verstellerdüse

Art. 7901000
138,00



Pistole ohne Tank, mit Verstellerdüse & 2 m Schlauch

Art. 7901100
146,00

Spezialsprühpistole

Edelstahl-Pistole AA27H, ohne Düse.
Zum Versprühen von Anstrichmitteln/ Seifenlauge aus Druckbehältern.



Anschluss 1/4"
Druck: 69 bar
mit Auslösesperre
isolierter Pistolengriff
für Temperaturen bis 93 °C (200° F)
Filter 7630-100
inklusive Adapter B7599-1/4-NP

| | |
|--|---------------|
| Pistole AA27H ohne Düse Art. 5064300 | 174,00 |
| Flachstrahldüse Art. 5064411 | 14,70 |
| Rundstrahldüse Art. 5064410 | 15,55 |

Spezialsprühpistole

Pistole AA31 Hängeform, ohne Düse.
Zum Versprühen von Anstrichmitteln/ Seifenlauge aus Druckbehältern

Anschluss 1/4 "
Körper aus Messing, Auslöser: Stahl, vernickelt
Gewicht: ca. 340 g
für die Verwendung mit beliebiger TeeJet-Düse
Filter 7630-100
inklusive Adapter
B7599-1/4-NP



| | |
|--|---------------|
| Pistole AA 31 ohne Düse Art. 5064400 | 135,00 |
| Flachstrahldüse Art. 5064411 | 14,70 |
| Rundstrahldüse Art. 5064410 | 15,55 |

Injektorpistole

Pistole mit Kunststoffgehäuse, zur Detachur mit Chemie und Luft

feiner Sprühnebel durch Luftzumischung, leichte Ausführung (nur 140 g)
Anschluss 1/4"
Druckluftanschluss 1/8"



Art. 0421400
85,35

Spezialpistole

Sprühpistole CR-S, zum Versprühen von Seifenlösung bei der Vordetachur

Kunststoff-Flachstrahldüse ø 1,5 mm
Federn Edelstahl, Verschlussnadel Edelstahl
Nadeldichtung PFTE
Dichtringe VITON®
inklusive Befestigungsring zum Aufhängen



Art. 6411000
69,90

Injektorpistole

Modell JS, zur Detachur mit Chemie & Luft

feiner Sprühnebel durch Luftzumischung, zielgenaues Aufsprühen bei Vor- und Nachdetachur.
Anschluss 4 x 1 mm.
Verchromt.

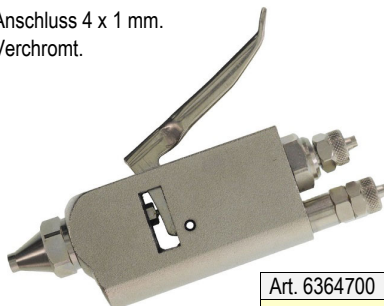

Art. 6364700
66,80

Viele Ersatzteile lieferbar!

Besuchen Sie unseren Online-Shop:
Shop.Schneider-Berlin.de

oder fragen Sie uns



Detachierpistolen - für die professionelle Fleckenentfernung!

Detachierpistolen "elektrisch"

Modell P7M - elektrisch, für Dampf, 1 Schalter-Funktion
mit auswechselbarer Rundstrahldüse, mit Schlauch und Kabel 2,30 m



Art. 1621846

39,50

Mod. P8M - elektrisch, für Dampf & Luft, 2 Schalter-Funktion

mit auswechselbarer Rundstrahldüse, mit Schlauch und Kabel 2,30 m



Art. 1621841

43,00



| | | |
|--|--------------|-------------|
| Rundstrahldüse (Ersatzteil) passend für P7M, P7K, P7, P8M, P8K, P8 | Art. 1621871 | 8,35 |
| Flachstrahldüse (Ersatzteil) passend für P7M, P7K, P7, P8M, P8K, P8 | Art. 1621870 | 9,15 |

Weitere Modelle P7, P7K, P8, P8K lieferbar!

Detachierpistolen "mechanisch"

Modell TREVIL P104, 1 Schalter-Funktion, für Dampf für Dampf und für Luft zum Trocknen.

mit auswechselbarer Flachstrahldüse, mit Schlauch und Kabel

Art. TP104

62,00



Modell TREVIL P005, 2 Schalter-Funktion, für Dampf und für Luft zum Trocknen.

mit auswechselbarer Flachstrahldüse, mit Schlauch und Kabel

Art. TP005

84,00



Ersatzteile / Zubehör



| | | |
|--|----------------|--------------|
| Rundstrahldüse passend für beide Pistolen | Art. TP0721001 | 16,85 |
| Flachstrahldüse passend für beide Pistolen | Art. TP0121002 | 6,30 |

Detachierpistole "elektrisch"

Modell DUE EFFE - elektrisch, für Dampf und Luft, 2 Schalter-Funktion. Zum Anschluss an den Dampferzeuger.

mit fester Flachstrahldüse, mit Silikonschlauch, 6 x 3 mm + Schlauchschelle, Kabel 2 m

Art. 1622100

42,00



Detachierpistolen "mechanisch"

Mod. TREVIL P401, mit Korkgriff - für Luft zum Trocknen.

mit schräger und kleiner gerader Flachstrahldüse, austauschbar, Tülle 5 mm



Art. TP401

64,70

Mod. TREVIL P403, mit Korkgriff und Ventil - für Luft zum Trocknen. Austauschbare Flachstrahldüse, Tülle 5 mm



Art. TP403

95,00

Mod. TREVIL P402, mit Korkgriff, Ventil und Bürstenaufsatz - für Luft zum Trocknen.



Austauschbarer Bürstenaufsatz, Tülle 6 mm

Art. TP402

129,00

Ersatzteile / Zubehör



| | | |
|---|----------------|--------------|
| Rundstrahldüse passend für P401 und P403 | Art. TP0721001 | 16,85 |
| Flachstrahldüse passend für P401 und P403 | Art. TP0121002 | 6,30 |
| Bürstenaufsatz für P402 | Art | 45,40 |

professionelle Detachierstationen

Detachiertisch MINI-SPOTTY

Kompaktes Tischgerät für Kalt und Heiß-Detachur. Mit Absaugung und Kompressor + 2 Detachierpistolen.



230V, 50Hz
360W
1462 x 463 x 917mm
87 kg

Art. T4203

4.080,00

Preis ab Werk inkl. Verpackung & Transportversicherung.

Bei Interesse
bitte anfragen!

Tischgerät MICRO-SPOTTY

Tragbares, mobiles Tischgerät für Kalt-Detachur. Mit Absaugung, Fußpedal + 1x Detachierpistole.

Gerät kann auf einem Tisch - od. auf abgebildeten TREVIL-Tisch TX003 mit Rollen und Flaschenhalter platziert werden.

230V, 50Hz
130W
720 x 290 x 330 mm
16 kg

Art. T4004

1.090,00

* Optional. Weiteres Zubehör erhältlich



#fi iws lwrcdq#

Modell PA/6

mit kurzer Rundstrahldüse.
Körper aus Metall, vernickelt,
Griff mit blauer Gummi-
beschichtung.
Anschluss: 1/4",
Druckluft :1-6 bar

Art. 6364480
12,05



Optionales Zubehör:

| | | |
|------------------|--------------|--------------|
| Düsenrohr 150 mm | Art. 6364481 | 8,50 |
| Düsenrohr 300 mm | Art. 6364482 | 10,15 |

#fi iws lwrcdq#



Modell AS/S-FG/RP
Kunststoff, 1/4",
mit Flachstrahl-
düse, mit Mengen-
regulierung

Art. 6364501
15,45



Modell AS/S-FG
Kunststoff, 1/4",
mit Flachstrahl-
düse.

Art. 6364500
16,60



Modell AS/FG
Kunststoff, 1/4",
mit Rundstrahl-
düse.

Art. 6364502
15,45

cfi iwOD five œd vs lwrcdq#

Metall,
mit Rundstrahl-
düse,
1/4" Anschluss,
für Pressluft
ohne Schlauch-
tülle

Art. 4530022
14,85



#cfi iwOD five œd vs lwrcdq#

Kunststoff,
mit Rundstrahl-
düse,
1/4" Anschluss,
für Pressluft
ohne Schlauch-
tülle

Art. 4530030
16,10



Gleiches Modell
mit Düsenrohr 10 cm,
1/4" Anschluss,
für Pressluft

Art. 4530035
16,10



ohne
Schlauch-
tülle

#Z dvwhvsu' ks lwrcdq#

Modell LE-A

Aluminium, Anschluss 1/4", ohne Tülle
max. Druck 8 bar, Sprühwinkel 30 Grad,
tropffrei abstellbar, nur 0,12 l/min Wasser-
verbrauch!#



Art. 6400003
57,00

Alle Ersatzteile lieferbar!#

Schlauchtülle verchromt, mit Distanzring#



| | | |
|--------------|--------------|--------------|
| 1/4" x 6 mm | Art. 6403000 | 2,60# |
| 1/4" x 9 mm | Art. 6404000 | 2,95# |
| 1/4" x 10 mm | Art. 6405000 | 3,05# |

#Z dvwhvsu' ks lwrcdq#

Modell HAJO-Gun, (wie SURE SPRAY)

gerade Ausführung mit Schlauchtülle



Art. 0421100
24,40



Komplettsset

Wasserpistole Hajo-Gun mit
2m-Schlauch, 2 Schlauchtüllen,
2 Schlauchschellen und Feder

Art. 0421000
27,35

Z dvwhvsu' ks lwrcdq#

**Wassersprühpistole Typ CR-S
zum vernebeln von Wasser**

Messing Rundstrahl-
düse ø 1,5 mm,
Federn Edelstahl,
6/4 mm Anschluss
VITON®+PTFE Dichtungen,
Inklusive Befestigung zum
Aufhängen



Art. 6410000
72,00

Z dvwhuOlqrhnrwuoS lwrcdq#

**Wasser-Injektor-Pistole Typ CR-A, 2 Wege
Wassersprühpistole zur Verwendung als
Wasser / Luft -Kombination**

Anschluss: 6/4 mm für Schlauch 6 x 1 mm
Sprühkopf Edelstahl AISI 303 ø 0,7 mm
Rundstrahl-
düse Edelstahl AISI 303 ø 0,5 mm
Federn & Verschlussnadel Edelstahl
Nadeldichtung PFTE
Dichtringe VITON®



Art. 6410500
66,70

G ufi fndi iwVd fie vdfi j hu#0#S lwrcdq# l#wVdfi j ur ku# Ehfihw#

Zum effizienten und einfachen Absaugen der Arbeitsplätze!

Ruckzuck lassen sich Bügeltische und Maschinen von Fusseln und Schmutz befreien. Mit dem schmalen Saugrohr kommen Sie in jede Ecke!

- zum Anschlussbetrieb an Kompressor (Saugfunktion durch Unterdruck)
- Injektorpistole mit Luftanschluss 1/4", 4 - 8 bar
- schmales Saugrohr Ø 25 mm, Länge = 30 cm
- abnehmbare Schiene zur leichten Entleerung des Beutels

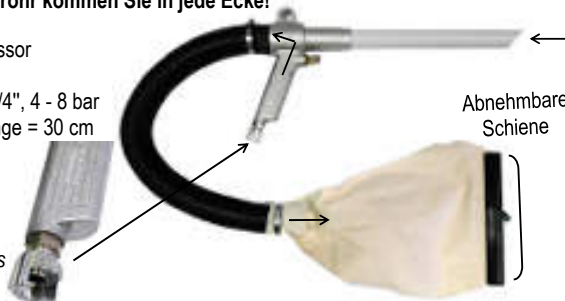

Art. 4550151 Abb.
41,75 zeigt Luftanschluss
der Pistole

+ + Unsere Empfehlung! + +

Fachwissen Professionelle Textilpflege



Dieses Fachbuch vermittelt neueste wissenschaftliche Kenntnisse und Erfahrungen aus der Betriebspraxis - ein hervorragendes Nachschlagewerk für die gesamte Textilpflegebranche!

Ein umfassender Begleiter für:

- Auszubildende zum Textilreiniger
- Meisterkurse für Textilreiniger
- Lernende und Fachkräfte im Berufsbild Textilreiniger
- für Seiteneinsteiger eine perfekte Informationsquelle

Inhalt:

- die Kapitel 1 bis 8 beinhalten den ausführlichen warenkundlichen Teil
- es folgen die maschinellen und verfahrenstechnischen Grundlagen mit den Kapiteln Kennzeichnung, Sortierung, Vorbereitung, Chemische Grundlagen, Wäscherei, Chemischreinigung, Nassreinigung, Detachur, Finish und den Spezialisierungen.
- Energieerzeugung, Arbeits- und Gesundheitsschutz, Umweltschutz

Art.-Nr. XFACHBUCH

1. Auflage (2018)
Gebundene hochwertige Ausgabe,
419 Seiten, DIN A4

42,34

zzgl. 7 % MwSt.



 *Einen Einblick in dieses Fachbuch erhalten Sie über unseren Webshop unter Downloads!*

E124 – Okt-23

Heftzangen, Heftklammern

ACE-Clipper 702

Die ideale Heftzange für chemische Reinigungen, Wäschereien und Kaufhäuser zur Textilauszeichnung!

Art.8300702

26,00



Leicht gängige Heftzange für die gewellte Heftklammern Nr. 700.

Die Heftklammern haben einen gewellten Rücken für besseren Halt und sind besonders dünn und daher für Textilien geeignet.

Heftklammern ACE 70001

je 5.000 Stück im Karton

für ACE-Clipper, verzinkt



Art. 8800710

4,25

Heftklammern ACE 700 NK

je 5.000 Stück im Karton

für Heftzange ACE-Clipper, verzinkt



Art. 8800700

4,20

Heftklammern ACE 700

je 5.000 Stück im Karton

für Heftzange ACE-Clipper

Edelstahl, rostfrei



Art. 8800703

16,50

Kleine Heftzange JUWEL

Beliebte kleine Heftzange mit Anti-Blockier-System für eine störungsfreie Funktion!

Modell 5556, geschwungene Griffe

Zange inkl. 1 Starter-Pack
à 300 Heftklammern 6/4 mm



Art.8260003

35,80

Modell 5557, gerade Griffe

Zange inkl. 1 Starter-Pack
à 300 Heftklammern 6/4 mm



Art.8265557

28,50

Ähnlich wie die alte Skre-Mini!

Beide Modelle:

Matt vernickelte Oberfläche,
Anti-Blockier-System,
auswechselbare Schubstange,

Einfaches Nachfüllen durch Hinterlademechanik,
Heftleistung bis 12 Blatt (Papierstärke: 80 g/m²),
Einlegetiefe: je 25 mm, Zangenlänge: 14,5 -15 cm

Heftklammern JUWEL

je 2.000 Stück im Karton



6/4 NK

verzinkt

Art.8270009

2,35



6/4 NS

Neusilber

Art.8270076

7,90

Beide Heftklammern auch passend für Heftzange Skre-mini! (Modell nicht mehr lieferbar)

Heftklammern ACE 78000

je 2.500 Stück im Karton

für Heftzange ACE 82 Teppich

Ausführung „heavy-duty“, z.B. für Teppiche



Art. 8878000

7,85

Heftzange Simplex A

Die einzige Zange für 53er Heftklammern!



Robuste und unkomplizierte Heftzange für unzählige Einsatzmöglichkeiten, z. B. zum Kennzeichnen von Bekleidung in Wäschereien und Chemische Reinigungen. Feste Heftung. **Verchromt**

Art. 8261204

86,50

Heftklammern f. Simplex A

je 5.000 Stück im Karton



53/6 NK

verzinkt

Art.8270610

5,50



53/8 NK

verzinkt

Art.8270718

11,30

Heftzange Bostitch P3

Art.8180003

30,90



Sehr handliche und solide Heftzange, einwandfrei schließende Heftung bei minimalem Kraftaufwand, deshalb speziell für Frauenhände geeignet. Auf der Umbiegeplatte werden die geschlossenen Klammerenden nebeneinander gelegt.

Heftklammern Bostitch

je 5.000 Stück im Karton

6 mm, verzinkt



Art.8180019

4,15

Wir liefern auch Ersatzteile für Heftzangen! - Fragen Sie uns, oder schauen Sie im Onlineshop unter Shop.Schneider-Berlin.de



E13 - Jan-24

Heftzangen, Heftklammern, Klammerentferner

Heftzange Rapid K1



Die Rapid K1 ist die weltweit meistverkaufte Heftzange!

Hinterlademechanik, für offene und geschlossene Heftung. Verstellbarer Amboss. Verchromt, und daher auch gut für Allergiker geeignet. Heftleistung 50 Blatt. Einlegetiefe 56 mm für 150 Heftklammern. Zwei verschiedene Klammermagazine.

| | | |
|--------------------------|--------------|--------------|
| Klammertyp 24/6 und 24/8 | Art. 8261300 | 22,95 |
| Klammertyp 26/6 und 26/8 | Art. 8261310 | 23,95 |

Heftklammern

Jeweils **1.000** Stück im Karton



Rapid 24/6 NK
Art. 8270300 **0,62**



Rapid 26/6 NK
Art. 8270310 **0,65**

Heftzange Rapid K1Textile



Art. 8261320
95,50

ideal für die Verarbeitung in Textilien

Gleiche Aufmachung wie die K1, aber für superfeine Heftklammern Rapid Nr. 43/6

Heftklammern

Jeweils **10.000** Stück im Karton



Rapid 43/6NK
Art. 8270400 **15,90**



Rapid 43/8 NK
Art. 8270410 **13,50**

Heftklammern 26/6 NK PREMIUM

passend für Heftzange Rapid K1
vernickelt. **5.000** Stück im Karton



Art. 8270330 **3,10**

Heftzange HD 31 (heavy duty)



Art. 8261350
68,00

Ideal für Teppiche!

Kräftige Zange mit Arretierung für die Finger. Gerader Amboss.

Heftklammern

Jeweils **5.000** Stück im Karton



Rapid 73/12 NK
Art. 8270350 **24,50**

Klammer-Entferner

Zange (wie Index 6005)

Handliche Zangenform zum schnellen und zuverlässigen Entfernen aller Klammern, ob klein oder groß. Verchromt



Art. 8702121 **2,95**

Kralle (wie Index 6009)

Vermeiden Sie abgebrochene Fingernägel und zeretztes Papier! Kleiner und effektiver Heftklammerentferner mit sehr guter Griffigkeit zur Erleichterung des Entfernungsvorgangs.



Art. 8702130 **0,95**

Heftklammern ANKER-TEX L19

passend für Pattern Tacker

(Dieser ist nicht bei uns erhältlich!)

vernickelt. Jeweils **5.000** Stück im Karton

Für Bekleidung und Textil.

Speziell für das Befestigen von Zuschnittpapier (Klammer wird nicht umgebogen)



L19, 1/4"
5000 Stück
Art. 8880110 **9,80**



L19, 1/2"
5000 Stück
Art. 8880130 **11,25**



L19, 3/8"
5000 Stück
Art. 8880120 **11,35**

Etikettenhefter und Ersatznadeln

Modell CP-101S



wie Dennison Ausführung „Standard“

S

| | | |
|---|---------------|---------------------|
| Etikettenhefter Standard | Art. 80490000 | 16,10 |
| Ersatznadel Standard, Metall, 4 Stück /Pack | Art. 8006012 | 2,55 / Nadel |

Modell Mark III



Optimierte Federspannung und ein kurzer Auslöseweg bieten eine ruhige, gleichmäßige Betätigung. Die Etikettstütze ermöglicht eine einhändige Etikettierung.

| | | |
|----------|---------------|--------------|
| Standard | Art. 80500001 | 29,10 |
| Fein | Art. 80500002 | 29,85 |

Ersatznadeln, Original Dennison, mit Plastikschaft, je 5 Stück pro Packung

| | | |
|----------|--------------|---------------------|
| Standard | Art. 8006010 | 1,40 / Nadel |
| Fein | Art. 8006020 | 10,90 / Pack |

Modell Mark II



Dieser Zangenhefter ist für eine lange Lebensdauer und eine angenehme Handhabung konzipiert. Das Zangen-Design wird am Besten für die Etikettierung hängender und flacher Artikel verwendet.

| | | |
|-----------------------------------|---------------|---------------------|
| Standard | Art. 80500003 | 30,30 |
| Ersatznadeln, 5 Stück pro Packung | | |
| Standard | Art. 8006010 | 1,40 / Nadel |

Modell HS-Elegance



| | | |
|-------------------|---------------|--------------|
| Standard | Art. 80500008 | 12,85 |
| Fein | Art. 80500009 | 16,65 |
| „L“ (lange Nadel) | Art. 80500010 | 16,65 |

Ersatznadeln (je 5 Stück pro Packung)

| | | |
|----------|---------------|---------------------|
| Standard | Art. 80060001 | 1,60 / Nadel |
| Fein | Art. 80060002 | 2,75 / Nadel |
| Lang | Art. 80060005 | 3,00 / Nadel |

Modell U-98



| | | |
|---------------------------------|---------------|--------------|
| U-98 | Art. 80499002 | 19,00 |
| Ersatznadeln, Original Dennison | | |
| 5 Stück/ Packung | Art. 80499010 | 8,65 |

Heftfädchen passend für MicroStitch + MicroTach + U-98

| | | |
|-------------|---------------|-----------------------------------|
| 4,4 mm weiß | Art. 80499051 | Karton á 10.000 Stk. 15,40 |
|-------------|---------------|-----------------------------------|

Modell MicroTach



Dank **ultrafeiner** Nadel ideal geeignet für feine Arbeiten wie z.B. Patchwork, Quilting, etc.

| | | |
|--|---------------|--------------|
| MicroTach | Art. 80499001 | 31,90 |
| Ersatznadeln für MicroTach + MicroStitch | | |
| 5 Stück/ Packung | Art. 80499010 | 8,65 |

Modell Banok 503



| | | |
|-------------------|---------------|--------------|
| Standard | Art. 80500020 | 30,60 |
| „X“ (Fein) | Art. 80500021 | 39,45 |
| „L“ (lange Nadel) | Art. 80500022 | 50,85 |

Modell Arrow YH-11



| | | |
|----------|---------------|--------------|
| Standard | Art. 80500015 | 17,35 |
| Fein | Art. 80500016 | 19,65 |

Modell Micro Stitch

Ideal zum Säumen und für schnelle Flickarbeiten!

Leichtes Handgerät für die zuverlässige und einfache Anwendung mit einem langlebigen Metallzuführungsmechanismus.

Micro Stitch verwendet die kleinste Nadel und die kleinsten Heftfäden, die auf dem Markt erhältlich sind. Daher ist das System besonders schonend zum Stoff. Die winzigen, vielseitigen Heftfäden lassen sich einfach anbringen, können übernäht sowie mit einem kurzen Handgriff abgezogen oder abgeschnitten werden.

MicroStich Starter-Kit:

1x Micro Stitch-Pistole mit feiner Nadel, 1.080 schwarze & weiße Mikroheftfäden, Inklusive Gebrauchsanweisung



| | | |
|------------------------|--------------|--------------|
| MicroStich Starter-Kit | Art.80499000 | 20,65 |
|------------------------|--------------|--------------|

(VK 29,90 in TV-Werbung)

| | | |
|---|---------------|-------------|
| Ersatznadeln für MicroStich + MicroTach | | |
| 5 Stück/ Packung | Art. 80499010 | 8,65 |

Heffädchen für Etikettiergeräte, Sicherheitsfäden

Heffädchen - in verschiedenen Ausführungen, Stärken und Längen

Nylon (Polyamid)

höhere Festigkeit (auch Mangelfest),
Steifigkeit + Zähigkeit als PP,
gute Wärme- & Chemikalienbeständigkeit



PP (Polypropylen)

hohe Festigkeit, Steifigkeit und Belastbarkeit

| Nylon, Standard (5000 Stück / Karton) | Länge | Farbe | Art.- Nr. | Preis |
|--|-------|---------|-----------|-------|
| Beispiele der Farben | 15 mm | rot | 80100025 | 22,70 |
| | | gelb | 80100027 | |
| | | grün | 80100028 | |
| | | blau | 80100031 | |
| | | schwarz | 80100054 | |
| | 20 mm | weiß | 8022020 | 13,85 |

| Nylon, Standard (5000 Stück / Karton) | Länge | Farbe | Art.- Nr. | Preis |
|--|-------|-------|-----------|-------|
| | 15 mm | weiß | 8020015 | 10,85 |

| Nylon, Fein (10.000 Stück / Karton) | Länge | Farbe | Art.- Nr. | Preis |
|--|-------|-------|-----------|-------|
| | 7 mm | weiß | 8021907 | 27,40 |
| | 14 mm | | 8021920 | 24,65 |

| Nylon, Fein (5000 Stück / Karton) | Länge | Farbe | Art.- Nr. | Preis |
|--------------------------------------|-------|-------|-----------|-------|
| | 15 mm | weiß | 8021015 | 15,50 |
| | 20 mm | | 8021020 | 16,90 |

| PP, Standard (5000 Stück / Karton) | Länge | Farbe | Art.- Nr. | Preis |
|---------------------------------------|-------|-------|-----------|-------|
| | 25 mm | weiß | 8022125 | 12,40 |
| | 40 mm | | 8022140 | 13,95 |
| | 65 mm | | 8022165 | 14,05 |

| PP, Standard (5000 Stück / Karton) | Länge | Farbe | Art.- Nr. | Preis |
|---------------------------------------|--------|-------|-----------|-------|
| | 15 mm | weiß | 80100001 | 8,30 |
| | 25 mm | | 80100002 | 8,10 |
| | 40 mm | | 80100003 | |
| | 65 mm | | 80100004 | |
| | 125 mm | | 80100007 | 13,25 |

| PP, Fein (5000 Stück / Karton) | Länge | Farbe | Art.- Nr. | Preis |
|-----------------------------------|-------|-------|-----------|-------|
| | 20 mm | weiß | 8022220 | 15,80 |
| | 50 mm | | 8022250 | |

| PP, Fein (5000 Stück / Karton) | Länge | Farbe | Art.- Nr. | Preis |
|-----------------------------------|-------|-------|-----------|-------|
| | 15 mm | weiß | 80100010 | 8,70 |
| | 25 mm | | 80100012 | |
| | 40 mm | | 80100013 | |
| | 50 mm | | 80100015 | |



Sicherheitsfäden eignen sich
bestens um z.B. Etiketten an
Textilien, Leder-waren etc.
anzubringen oder um mehrere Teile
eines Sets zusammen zuhalten.
Sie benötigen keine Etikettierpistole!
Das eine Ende des Fadens wird einfach
durch den Verschluss gesteckt.
So entsteht eine feste Verbindung,
die nur durch Aufschneiden getrennt
werden kann.

Sicherheitsfäden/ Loop Pins



| | | |
|-------------|---------------|------|
| 75 mm lang | Art. 80100081 | 2,10 |
| 225 mm lang | Art. 80100086 | 2,15 |

Ringhaken, transparent

Optimal zum Aufhängen von
Strumpfwaren, Kopfbedeckungen oder
anderen Kleinteilen.

passend für alle Standard - Etikettierpistolen
35 mm Fadenlänge, Standard

| | | |
|--------------------------|---------------|-------|
| je 5.000 Stück im Karton | Art. 80100090 | 23,30 |
|--------------------------|---------------|-------|

Sicherheitsfäden, farbig

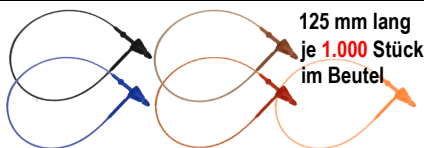

| | | |
|---------|------------------|------|
| schwarz | Art. 80100084-SW | 1,79 |
| blau | Art. 80100084-BL | |
| braun | Art. 80100084-BR | |
| rot | Art. 80100084-RO | |
| orange | Art. 80100084-OR | |

Sicherheitsfäden/ Loop Pins mit Kabelbinderrfunktion



| | | |
|-------------|---------------|------|
| 75 mm lang | Art. 80100080 | 1,05 |
| 125 mm lang | Art. 80100083 | 2,15 |

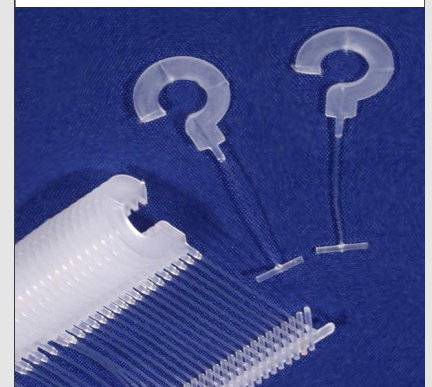

E72 - Mrz-24

Wäsche - und Reinigungsnetze

Farbige Wäschenetze mit Knopfverschluss und Kennzeichnungsgewebe

- mit stabiler Bandeinfassung
- integrierter Knopfverschluss
- mit Kennzeichnungsgewebe 13 x 10 cm

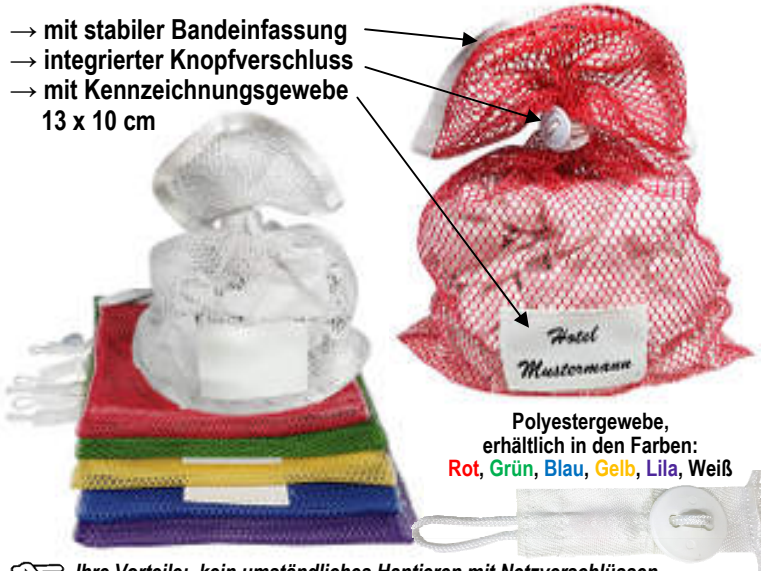

Polyestergewebe, erhältlich in den Farben: Rot, Grün, Blau, Gelb, Lila, Weiß

Ihre Vorteile: kein umständliches Hantieren mit Netzverschlüssen, kein Ärgern mehr über verlorene Kennzeichnungen!

| Größen | Farbe und Art.-Nr. | Preis |
|-------------|--|--------------|
| 40 x 60 cm | weiß = Art. 9914060K | 7,10 |
| 50 x 70 cm | weiß = Art. 9915070K | 8,20 |
| 60 x 90 cm | weiß = Art. 9916090K | 9,60 |
| 70 x 110 cm | weiß = Art. 9917011K | 11,40 |
| 80 x 130 cm | weiß = Art. 9918013K | 13,50 |
| 40 x 60 cm | 9924060K, 9934060K, 9944060K, 9958020K, 9954060K | 8,35 |
| 50 x 70 cm | 9925070K, 9935070K, 9945070K, 9958025K, 9955070K | 9,30 |
| 60 x 90 cm | 9926090K, 9936090K, 9946090K, 9958030K, 9956090K | 11,55 |
| 70 x 110 cm | 9927011K, 9937011K, 9947011K, 9958035K, 9957011K | 13,65 |
| 80 x 130 cm | 9928013K, 9938013K, 9948013K, 9958040K, 9958013K | 18,00 |

Rabatte: ab 25 St. = 3%, ab 50 St. = 5%, ab 100 St. = 10%

Gilt auch bei gemischter Abnahme mit anderen Netzen, sowie bei gemischter Abnahme verschiedener Größen & Farben.

Farbige Wäschenetze ohne Verschluss

Top-Qualität
in verschiedenen Größen!

Polyestergewebe, erhältlich in den Farben: Rot, Grün, Blau, Gelb, Lila, Pink, Weiß



| Größen | Farbe und Art.-Nr. | Preis |
|-------------|---|--------------|
| 40 x 60 cm | weiß = 9914060 | 2,90 |
| 50 x 70 cm | weiß = 9915070 | 3,80 |
| 60 x 90 cm | weiß = 9916090 | 5,20 |
| 70 x 110 cm | weiß = 9917011 | 7,10 |
| 80 x 130 cm | weiß = 9918013 | 9,15 |
| 40 x 60 cm | 9924060, 9934060, 9944060, 9958020, 9954060 | 3,50 |
| 50 x 70 cm | 9925070, 9935070, 9945070, 9958025, 9955070 | 5,25 |
| 60 x 90 cm | 9926090, 9936090, 9946090, 9958030, 9956090 | 8,80 |
| 70 x 110 cm | 9927011, 9937011, 9947011, 9958035, 9957011 | 10,00 |
| 80 x 130 cm | 9928013, 9938013, 9948013, 9958040, 9958013 | 13,00 |

Mini-Wäschenetz 20 x 30 cm mit Patchfeld & Zipper

Ideal zum Waschen kleiner Wäschestücke (z.B.: Socken, Krawatte, kl. Halstücher, BH's, Mehrwegmasken etc.)

- 20 x 30 cm Polyestergewebe, feine Maschen, weiß
- mit Patchfeld 13 x 10 cm zur Beschriftung
- mit Reißverschluss, Zipp-Abdeckung und Versiegelungsschleufe*
- empfohlen für Waschschielermaschinen



*Die Schleife kann beispielsweise zusätzlich mit einem Kabelbinder verschlossen werden. Dadurch wird sicher garantiert, dass der Kunde/ Mitarbeiter oder Patient seine gereinigte und desinfizierte Wäsche, wie zum Beispiel Schutzmasken, selbst aus dem Wäsche-netz entnehmen kann.



Art. 9959100
ab 1 Stück **1,75**

Rabatt: ab 100 St. = 5%, ab 300 St. = 7% ab 500 St. = 10%

1 Paket = 50 Netze, 1 Karton = 400 Netze

Reinigungsnetze - weiß, große Maschen

mit Reißverschluss und Zipp-Abdeckung, Polyestergewebe, Weiß, große Maschen, schwere Ausführung, 170 g/m²

| Größen | Art.-Nr. | Preis |
|-------------|----------|--------------|
| 40 x 60 cm | 9958100 | 4,89 |
| 50 x 70 cm | 9958105 | 6,50 |
| 60 x 90 cm | 9958110 | 8,15 |
| 70 x 110 cm | 9958115 | 10,50 |
| 80 x 130 cm | 9958120 | 12,95 |

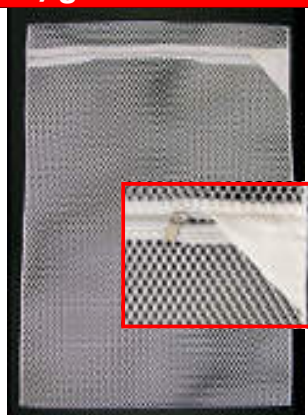

Reinigungsnetze - weiß, feine Maschen

mit Reißverschluss und Zipp-Abdeckung, Polyestergewebe, weiß, feine Maschen, schwere Ausführung, 160 g/m²

| Größen | Art.-Nr. | Preis |
|-------------|----------|--------------|
| 40 x 60 cm | 9959000 | 5,70 |
| 50 x 70 cm | 9959005 | 7,25 |
| 60 x 90 cm | 9959010 | 9,40 |
| 70 x 110 cm | 9959015 | 11,15 |
| 80 x 130 cm | 9959020 | 14,70 |



Netzverschlüsse, Kennzeichnungsnadeln

Kordelnetzverschlüsse



Kordel 60 cm lang, mit Stopper rund, in 5 Farben
Zum einfachen und zuverlässigen Verschließen von
Wäschenetzen, reinigungsbeständig, max. Temp. 90°C.

| Farbe | Art.-Nr. | Preis |
|-------|----------|-------|
| weiß | 6668011 | 2,05 |
| blau | 6668013 | 2,20 |
| rot | 6668012 | |
| grün | 6668014 | |
| gelb | 6668016 | |

Sie wünschen eine Nummerierung?

Wir bieten eine Laserbeschriftung der
Kordelnetzverschlüsse.

Mindestabnahme 50 Stück pro Farbe

Bitte gewünschte Nummerierung angeben. 1-100



Aufschlag
Art. 6668950
0,40/pro
Verschluss

HAJO - Gumminetzverschlüsse

hoch elastisch, 3-Loch, 18 cm lang, in 5 Farben geeignet für
fast alle Wäschenetze mit 60 - 150 cm breiter Öffnung

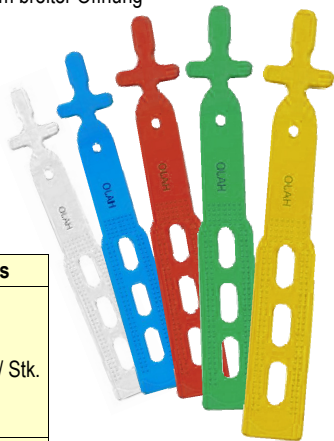

| Farbe | Art.-Nr. | Preis |
|-------|----------|------------|
| weiß | 6666301 | 1,30/ Stk. |
| blau | 6666303 | |
| grün | 6666305 | |
| gelb | 6666306 | |
| rot | 6666302 | |

Mengenrabatt: ab 100 Stück = 5%

Netzverschluss - Clip

Kunststoff, rot, 96 mm breit

Zum sicheren Verschließen von Wäschenetzen.
Sicherer Halt, leichtes Öffnen und Schließen
aus eigener Produktion!



Art. 6669100

0,90/ Stk.

Mengenrabatt:
ab 100 Stück = 5%

Tipp: Auch ideal geeignet, um mehrere Drahtbügel
(oder Kleidersäcke auf Drahtbügeln) bspw. beim
Transport zusammenzuhalten!

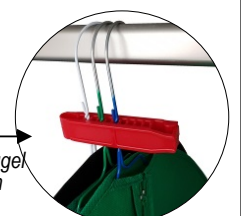

Kennzeichnungsnadeln

52 x 1,5 mm, Messing vernickelt
z.B. zum Kennzeichnen von Wäschenetzen



Nadel ohne Stanzung
Art. 6560052

0,35/ Stk.

Mengenrabatt:
ab 200 Stück = 10%

Nadel inklusive
Stanzung:

+30 Cent/ Stk

= **0,65/ Stk.**

Kennzeichnungsnadeln

mit Verstärkung 43 x 1,55 mm, 
Messing, rostfrei, für Wäschereien & Reinigungen

Art. 6560051

0,75/ Stk.

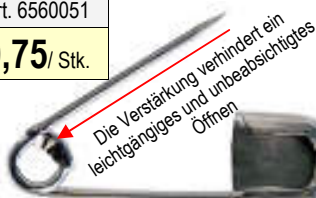

Hinweis: Eine Stanzung dieser Nadeln ist
derzeit **nicht** möglich, da der Platz bei der
aktuellen Ware zu klein ist!

Netzverschlussnadeln

127 x Ø 3,0 mm groß,
Edelstahl, zum Verschließen und oder
Kennzeichnen von Wäschenetzen

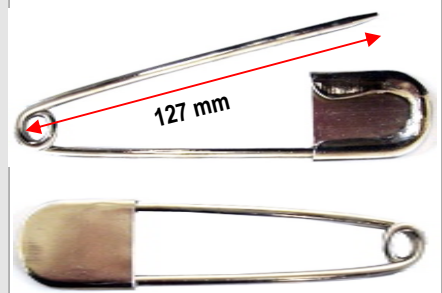

Art. 6700108

1,40/ Stk

Sie wünschen eine Stanzung?

Alle Nadeln können von uns maschinell 3-stellig mit Buchstaben von A-Z und / oder Zahlen gestanzt werden!

001 - 999 oder A01 - Z99

Art.-Nr. 6560053

Aufpreis = **30 Cent** pro Stück

E81K - Mai-23

Sackaufhalter, Transportsäcke, ALVI Wäschesammler

Wäschesammler von ALVI



Der Ständer aus eloxiertem Leichtmetall und ein Haltering aus Edelstahl entsprechen den hygienischen Anforderungen und garantieren eine überdurchschnittliche Lebensdauer. Die Frontöffnung des Halterings gewährt ein leichtes, sicheres Herausnehmen des vollen Sackes.

serienmäßig mit Bodenplattform aus ABS
4 Lenkrollen: Ø 75 mm, mit Fadenschutz



1-fach

39 x 41 x H88 cm
4 Lenkrollen,
Gewicht :4,8 kg
(ohne Deckel, Fußhebel
und Sack)

Art.A4481781

155,90



2-fach

79 x 41 x H88 cm
4 Lenkrollen
(ohne Deckel und
ohne Fußhebel)

Art.A4481782

260,50

Die Wäschesammler sind auch in
3- & 4-facher Ausführung erhältlich!



Zubehör für ALVI-Sammler

Deckel - in 6 Farben

| Farbe | Art.-Nr. | Preis |
|-------|----------|--------------|
| blau | A4481790 | 14,80 |
| weiß | A4481792 | |
| rot | A4481791 | 16,70 |
| grün | A4481793 | |
| gelb | A4481794 | |
| grau | A4481795 | |



Tretvorrichtung

zum Öffnen
des Deckels

Art. A4481745

18,30



Ersatzrolle mit Feststeller

Art. A4481756

5,50

Kunststoffscharniere

für Einspannung
2 Stück (L+R)

Art. A4481999

11,00

Quicksäcke für ALVI-Sammler

Zum Einhängen bzw. Einklemmen in den ALVI-Sammler
oder ähnliche Sammler. 3-bahnig, beidseitig verwendbar,
mit 2 Knebelverschlüssen (1 Innen, 1 Außen), waschbar
100% Polyester, 230 g/m²

Maß je
0,57 x 1,00 m

Farbabweichungen
zum Bild möglich!



| Ausführung | Art.-Nr. | Preis |
|------------------------|----------|-------------|
| weiß, brauner Streifen | 9962000 | 6,59 |
| weiß, blauer Streifen | 9962010 | |
| weiß, grüner Streifen | 9962020 | |
| weiß, gelber Streifen | 9962030 | |
| weiß, roter Streifen | 9962040 | |
| weiß, ohne Streifen | 9962090 | |
| uni braun | 9961000 | 7,55 |
| uni blau | 9961010 | |
| uni grau | 9961020 | |
| uni grün | 9961030 | |
| uni rot | 9961050 | |
| uni gelb | 9961040 | |

Wäschesack (wie Quicksack), mit 2 Klettverschlüssen

Zum Einhängen bzw. Einklemmen in den
ALVI-Wäschesammler oder ähnliche Sammler.
3-lagig, beidseitig verwendbar, waschbar,
mit 2 Klettverschlüssen (1 Innen, 1 Außen),
100% Polyester, 230 g/m²,
Maß 60 x 100 cm



| Farbe | Art.-Nr. | Preis |
|-------|----------|--------------|
| weiß | 9963090 | 12,50 |
| grün | 9963030 | |

Transportsäcke, farbig

75 x 110 cm, Polyester - ideal zum Einhängen in
Wäschesammler oder Sackaufhalter
mit Gegenzugkordel, waschbar

| Farbe | Art.-Nr. | Preis |
|-------|----------|-------------|
| weiß | 9750050 | 8,50 |
| rot | 9750033 | |
| gelb | 9750031 | |
| grün | 9750032 | |
| blau | 9750030 | |



Rabatt: ab 25 Stk = 5%, ab 50 Stk = 10%,
ab 100 Stk = 15%, auch bei farbig gemischter Abnahme

Transportsäcke, farbig

75 x 110 cm, Polypropylen - ideal zum
Einhängen in den Sackaufhalter,
mit dicker Kordel und Stopper rund
Nicht waschbar!



| Farbe | Art.-Nr. | Preis |
|------------|----------|-------------|
| weiß | 9969980 | 5,59 |
| rot | 9969981 | |
| gelb | 9969982 | |
| grün | 9969983 | |
| dunkelblau | 9969984 | |
| braun | 9969985 | |

Rabatt: ab 50 Stk = 5%, ab 100 Stk = 10%,
ab 250 Stk = 15%
auch bei farbig gemischter Abnahme

Sackaufhalter

für Wäsche- & Transportsäcke mit einer
Öffnung von 70-80 cm, verchromte Ausführung,
B40 x H94 cm, Holme mit rutschfestem Gummi



Art.9750010

43,90

Lieferung erfolgt ohne Sack!
Farbe der Holme kann abweichen

Transportsäcke, weiß

60 x 110 cm, Polyester, stabile Säcke
mit Kordel und Fixlockverschluss,
chemikalienbeständig

| Maß | Art.-Nr. | Preis |
|-------------|--------------|--------------|
| 60 x 110 cm | Art. 9966011 | 11,20 |
| 70 x 110 cm | Art. 9967011 | 13,70 |
| 70 x 120 cm | Art. 9967012 | 13,70 |
| 80 x 110 cm | Art. 9968011 | 16,10 |



Wäschesäcke, Wäschewagen

Wäschesäcke mit und ohne Schriftzug, Polyester



Polyester 220 g/m², mit Kordel/ Fixlock-Verschluss und Aufhängeschleufe aus 4 cm breitem Gurtband
Säcke Blau und Gelb mit Schriftzug wie Abb.

| Art.-Nr. | Maße | Modell | Preis |
|--|------------|-----------------------|-------------|
| 9750080 | 57 x 57 cm | Rot (ohne Text) | 6,50 |
| 9750090 | 59 x 59 cm | Blau „Kurzzeitpflege“ | 6,60 |
| 9750091 | 59 x 59 cm | Gelb „Neueinzug“ | |
| Mengenrabatt: ab 20 Stück = 10%, ab 100 Stück = 20% | | | |

Wäschesäcke, Polyester



In 5 Farben!

52 x 75 cm

Polyester 175g / m², waschbar bis 90°C.
verschließbar mit Gegenzugkordel
mit Aufhänge-/ Trageschleufe > Farbe jetzt wie Sackfarbe!

| Farbe | Art.-Nr. | Preis | Mengenrabatte: |
|-----------|----------|-------------|--|
| BLAU | 9750070 | 6,00 | ab 10 Stück = 5% ab 25 Stück = 10% ab 50 Stück = 15% ab 100 Stück = 17% |
| Ockergelb | 9750071 | | |
| GRÜN | 9750072 | | |
| ROT | 9750073 | | |
| Weiß | 9750074 | | |

Wäschegitterwagen und Einhängesäcke, in 3 Größen



Auch Ersatzräder lieferbar! -> Online-Shop

weiß kunststoffbeschichtet, platzsparend zusammenklappbar mit 4 Lenkrollen Ø 80 mm, maximale Belastung: 60 kg

| |
|--|
| Wagen Groß 485 Liter L96 x B62 x H88 cm Art. 9750321 |
| 85,60 |

| |
|--|
| Wagen Mittel 293 Liter L80 x B51 x H72 cm Art. 9750320 |
| 74,80 |

| |
|---|
| Wagen Klein 158 Liter L60 x B40 x H66 cm Art. 9750319 |
| 64,90 |

Einhängesäcke Polyester, in Schwarzblau, mit Kordel

Die Bezüge sind bis 85 °C waschbar.

| |
|---|
| Polyester-Sack, Groß L99 x B67 x H91 cm Art. 9750335 |
| 44,80 |

| |
|---|
| Polyester-Sack, Mittel L80 x B52 x H72 cm Art. 9750330 |
| 39,20 |

| |
|--|
| Polyester-Sack, Klein L60 x B41 x H68 cm Art. 9750325 |
| 29,80 |

Wäsche-Klappwagen KW1

verchromte Ausführung

Maße 62 x 48 x 74 cm, mit 4 Lenkrollen, Rollendurchmesser 80 mm, platzsparend zusammenklappbar

Lieferung ohne Bezug!



Art.9750100
85,00

Einhängesäcke In 3 Farben

| | | |
|-----------------|--------------|--------------|
| Nessel, Weiß | Art. 9750110 | 12,95 |
| Polyester, Blau | Art. 9750120 | 13,95 |
| Polyester, Rot | Art. 9750130 | 12,40 |

Transportwannen, Wäschekörbe, Transportwagen

Transportwannen und Wäschekörbe, 85 L

Bodenmaße: 64 x 39 cm
Außenmaße: 80 x 55 x H 30 cm

sehr stabiler Kunststoff

Bodenmaße: 64 x 39 cm
Außenmaße: 80 x 54 x H 30 cm



| | |
|--|---|
| rot | Wanne = Art. 9754181 Korb = Art. 9754186 |
| blau | Wanne = Art. 9754182 Korb = Art. 9754187 |
| weiß | Wanne = Art. 9754180 Korb = Art. 9754185 |
| gelb & orange = Nicht mehr lieferbar! | |

Je 3
45,50

in je 3 Farben!

Transportwannen, 45 L

sehr stabiler Kunststoff



45 Liter

Bodenmaße: 52 x 33 cm
Außenmaße: 60 x 40 x 25 cm

| | | |
|------|--------------|-------|
| rot | Art. 9754255 | 24,15 |
| weiß | Art. 9754250 | |
| blau | Art. 9754260 | |

Transportwannen, 40 + 80 L, in Weiß

Extrem stabile Ausführung!

Natur / Weiß,
aus sehr dickem Kunststoff



80 Liter

40 Liter

| | | |
|---|--------------|-------|
| 80 Liter 76 x 50 x H31 cm | Art. 9754190 | 38,90 |
| 40 Liter 73 x 48 x H18 cm | Art. 9754195 | 24,90 |
| Mengenrabatt: ab 4 Stück = 5 %, ab 20 Stück = 10 % | | |

Transportwannen, 100 L

sehr stabiler Kunststoff



100 Liter

Bodenmaße: 60 x 33 cm
Außenmaße: 90/82 x 54 x 39

| | | |
|------------------------------|--------------|-------|
| weiß | Art. 9754200 | 47,95 |
| blau | Art. 9754205 | |
| Mengenrabatt: 10 Stück = 5 % | | |

Abdeckhauben für Transportwannen und -körbe

Abdeckhauben mit Gummizug - passend für alle Körbe und Wannen

Hält die Wäsche feucht zur späteren Bearbeitung wie Mangeln oder Finishen.
Sowie schützt die fertige Wäsche beim Transport zum Kunden!

- Material: Filamentgewebe 100% Polyester
- Materialgewicht: 140 g/m²
- Waschbar bis 60°C
- Wasserdicht beschichtet
- Nicht Trockner geeignet



mittige Netztasche
für Arbeitskarten

NEU!

| Haube mit Netztasche | | |
|--|--------------|-------|
| blau | Art. 9754309 | 10,50 |
| grün | Art. 9754306 | |
| neongelb | Art. 9754304 | |
| orange | Art. 9754308 | |
| rot | Art. 9754301 | |
| Mengenrabatt: ab 10 Stk. = 3 %, ab 25 Stk. = 5 %, ab 50 Stk. = 7 % | | |

| Haube ohne Netztasche | | |
|--|--------------|------|
| blau Im ABVERKAUF! | Art. 9754300 | 9,90 |
| Mengenrabatt: ab 10 Stk. = 3 %, ab 30 Stk. = 5 %, ab 60 Stk. = 7 % | | |

Bilder zeigen Abdeckung
einer 85 L - Wanne

Zettelhalter mit Krokodil- klemme, selbstklebend

Ideal zur Befestigung von Hinweiszetteln, Wäsche-
oder Kundenkarten etc. an Wäschewannen, Kisten,
Kästen, Körben, Wagen u.v.m. So sind Informationen
immer schnell zur Hand bzw. gehen nicht verloren!

Metallplatte 19 x 19 mm,
vernickelter Stahl mit
selbstklebendem Schaumklebeband
Klemme ist um 180° drehbar

Art. 8400500
0,89

Mengenrabatt:
ab 30 Stück: 10 %



Hinweis: Für einen guten Halt sollte die Fläche vor
dem Kleben trocken, staub- und fettfrei sein.

E53 - Mai-23

Alles für den Transport (Wagen, Behälter)

Transportbehälter - für Transport und Lagerung

- stabiler Kunststoff
- unempfindlich gegenüber Säuren und Laugen
- Kälte- und hitzebeständig
- optimales Handling durch ergonomische Griffe

Boden und Seiten geschlossen



Maße: L x B x H
Außen: 60 x 40 x 32 cm
Innen: 57 x 37 x 31,5 cm

Art. 9754110
18,80

Maße: L x B x H
Außen: 60 x 40 x 42 cm
Innen: 57 x 37 x 41,5 cm

Art. 9754120
25,00

Boden und Seiten vergittert



Maße: L x B x H
Außen: 60 x 40 x 32 cm
Innen: 57 x 37 x 30,5 cm

Art. 9754130
18,80

Maße: L x B x H
Außen: 60 x 40 x 42 cm
Innen: 57 x 37 x 40,5 cm

Art. 9754140
20,75



Die vergitterten Eurobehälter bieten Luft zum Zirkulieren, was z.B. beim Transport und der Lagerung von Textilien von großem Vorteil ist. Flüssigkeiten können aus den Kunststoffkisten leicht abfließen und Feuchtigkeit setzt sich nicht fest. Im Stapel lässt sich schnell feststellen, ob der Behälter gefüllt oder leer ist. Alle Kästen sind leicht zu reinigen.

Zubehör: Auflagedeckel

passend für alle Transportbehälter
Material: Kunststoff, grau
40 x 60 cm

Art. 9754149
5,50

Euro-Mehrwegbehälter für Transport und Lagerung

Ordnung mit System!

stapelbar & nestbar, mit Klappdeckel

- Material: Polypropylen, in **Blau**
- Bei geöffneten Deckeln platzsparend ineinander nestbar
- Bei geschlossenen Deckeln aufeinander stapelbar
- Hochwertige Verarbeitung
- Hohe Standsicherheit

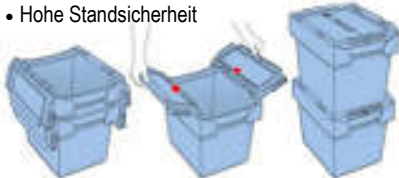

in 3 Größen!

| | | |
|--|--------------|--------------|
| Außenmaße: L30 x B40 x H24 cm Innenmaße: L50 x B33 x H19,7 cm | Art. 9756422 | 20,95 |
| Außenmaße: L60 x B40 x H34 cm Innenmaße: L50 x B33 x H29,7 cm | Art. 9756432 | 24,95 |
| Außenmaße: L60 x B40 x H44 cm Innenmaße: L50 x B33 x H39,7 cm | Art. 9756442 | 30,20 |

Optional: Steckplombe zum Verschließen
Material: PP
Zugbelastbarkeit ca. 20 N
Art. 9756499 **0,29 €/Stück**

Transportwagen für 45 L & 85 L Wannen- & Körbe

Eine echte Hilfe beim Transport sowie beim Be- und Entladen von Waschmaschinen!

- stabiles Fahrgestell, in **Graublau**,
- verzinkt und einbrennbeschichtet
- 4 Lenkrollen Ø 9,5 cm, davon 2 mit Feststeller
- leichtgängige, wendige Steuerung
- praktischer langer Handgriff

in 2 Größen!



Maße des 45 L - Wagens:
Abstellfläche: 35 x 54 cm (a + b)
Boden bis Abstellfläche: 30 cm (c)
Boden bis Handgriff: ca. 93 cm (d)
Wagen mit Wanne ca. 55 cm hoch

für 45 L Art. 9754166 **171,60**

Maße des 85 L - Wagens:
Abstellfläche: 40 x 65 cm (a + b)
Boden bis Abstellfläche: 30 cm (c)
Boden bis Handgriff: ca. 93 cm (d)
Wagen mit Wanne ca. 60 cm hoch

für 85 L Art. 9754165 **179,00**

Transportwagen „Universal“

Flexibel für all unsere Transportbehälter mit den Maßen 60 x 40 cm, sowie für Transportwannen und Wäschekörbe von 80 bis 100 Liter.

- Kunststoffbeschichtetes Stahlrohr Ø 26 mm
- 4 Lenkrollen Ø 75 mm, 2 mit Feststeller
- Außenmaße L 65 x B 50 x H 63 cm

Abb. zeigen Anwendungs-Beispiele
Links: Fußboden bis Oberkante der Wanne = 73 cm hoch

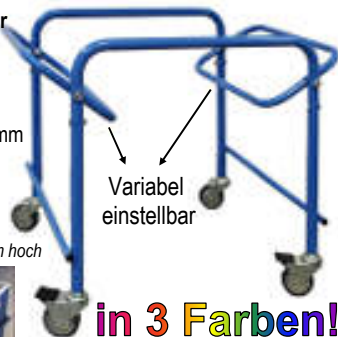

in 3 Farben!

| | | |
|-------|-----------------|---------------|
| braun | Art. 9754170-BW | 138,00 |
| blau | Art. 9754170-BL | |
| weiß | Art. 9754170-W | |

Transportroller

Zum Transport von Euro-Kästen und Transportbehältern. Tragkraft 300 kg.

- Absolut verwindungssteif, umlaufender Sicherungsrand mit 4 Einkerbungen für Entwässerung
- Optimaler Fahrkomfort dank 4 laufliefer gummierter Lenkrollen Ø 75 mm
- **Maße 60 x 40 cm, in Blau**



Art. 9754050 **40,00**

Transportsysteme aus Leichtmetall

G®-Trans - Transportwagen aus Aluminium



ab **279,-**



Universal einsetzbare, leichte und robuste Transportwagen für Lagerung und Transport. In verschiedenen Ausführungen. (z.B.: Krankenhaus, Wäscherei, Pharma, Gastronomie usw.)

Besonderheiten:

- Aluminium mit glatter Oberfläche, geringes Eigengewicht
- Spurlose Vollgummibereifung Ø 100 mm Rollenlagerung, Fadenschutz
- Umlaufendes Rand- und Bodenprofil zur Verstärkung der Behälterwände
- Äußerst robust und formstabil, mit trapezförmigen Sicken versteift
- Leichtes Handling und Ergonomie selbst bei max. Beladung
- Antistatisch und Schmutz abweisend
- Hygienisch, geruchsneutral und korrosionsbeständig
- Extrem stabile Konstruktion
- **Fahrwerk B (2 Bock- und 2 Lenkrollen) bzw. Fahrwerk D (4 Lenkrollen)**
- 2 Lenkrollen gemäß DIN EN 1757-3 mit Radfeststeller ausgestattet

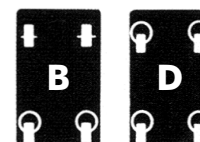

Optionale Zubehöre auf Anfrage:

- Scharnierdeckel mit 2 Hebelspannverschlüssen
- Spezialverschlüsse und Zylinderschlösser
- Oberes Randprofil mit umlaufendem Stoß-Schutzpuffer (PVC)
- weitere Rollenanordnungen/ Fahrwerk A



Bilder und weitere Informationen aller Wagen finden Sie in unserem Webshop! Oder direkt auf gmoehling.com

| Modell/ Artikel-Nr. | Ausführung | Fahrwerk | Innenmaße L x B x H in mm | Außenmaße L x B x H in mm | Vol. | Rad-Ø | Tragkraft | Gewicht | Preis |
|---|----------------------|----------|---------------------------|---------------------------|--------|--------|-----------|---------|---------------|
| D 3008 / 235 Art. 9752702 | versteift | D | 700 x 550 x 580 | 730 x 580 x 740 | 223 L | 100 mm | 200 kg | 16 kg | 309,00 |
| D 3008 / 235 Art. 9752701 | versteift | B | 700 x 550 x 580 | 730 x 580 x 740 | 223 L | 100 mm | 200 kg | 16 kg | 304,00 |
| D 3008 / 240 Art. 9752703 | Struktur | B | 700 x 575 x 570 | 730 x 605 x 730 | 229 L | 100 mm | 200 kg | 16 kg | 299,00 |
| D 3008 / 330 Art. 9752704 | versteift | B | 960 x 550 x 610 | 990 x 580 x 770 | 322 L | 100 mm | 200 kg | 18,5 kg | 344,00 |
| D 3008 / 330 mit Deckel Art. 9752714 | versteift | B | 960 x 550 x 610 | 1020 x 605 x 775 | 322 L | 100 mm | 200 kg | 22 kg | 469,00 |
| D 3008 / 330 Art. 9752705 | versteift | D | 960 x 550 x 610 | 990 x 580 x 770 | 322 L | 100 mm | 200 kg | 18,5 kg | 344,00 |
| D 3008 / 330 mit Deckel Art. 9752715 | versteift | D | 960 x 550 x 610 | 1020 x 605 x 775 | 322 L | 100 mm | 200 kg | 22 kg | 474,00 |
| D 3008 / 415 Art. 9752707 | versteift | B | 1000 x 640 x 650 | 1030 x 670 x 835 | 415 L | 125 mm | 250 kg | 22 kg | 384,00 |
| D 3008 / 430P Art. 9752708 | gelocht | B | 1100 x 600 x 650 | 1130 x 630 x 835 | 430 L | 125 mm | 200 kg | 20 kg | 449,00 |
| D 3008 / 570 Art. 9752709 | versteift | B | 1250 x 650 x 685 | 1280 x 680 x 870 | 560 L | 125 mm | 250 kg | 25 kg | 484,00 |
| D 3008 / 656 Art. 9752711 | versteift | B | 1250 x 700 x 750 | 1280 x 730 x 935 | 656 L | 125 mm | 250 kg | 26,5 kg | 499,00 |
| D 3508 / 360 Art. 9752801 | klappbare Längswand | B | 900 x 500 x 800 | 930 x 530 x 985 | 355 L | 125 mm | 250 kg | 22,5 kg | 489,00 |
| D 3508 / 1050 Art. 9752802 | klappbare Längswand | B | 1250 x 700 x 1200 | 1280 x 730 x 1430 | 1050 L | 160 mm | 300 kg | 40 kg | 704,00 |
| D 3808 / 945 Art. 9752720 | Längswand Ausschnitt | B | 1500 x 900 x 700 | 1680 x 930 x 970 | 945 L | 200 mm | 300 kg | 44 kg | 844,00 |

G®-CRATE - Transportkästen aus Aluminium



Ideal für Transport und zur Lagerung. Verschied. Ausführungen. Sie können sogar zu einem Lagerregal gestapelt werden.

Weitere Informationen dieser Kästen erhalten Sie auf Anfrage! Oder direkt auf gmoehling.com



Besonderheiten:

- nicht brennbar, Brandschutzklasse 1
- Korrosionsbeständig
- geringes Eigengewicht
- leicht zu reinigen
- hygienisch, sterilisierbar, geruchsneutral
- stapelbar
- stabile, vergütete umlaufende Pressprofile an den Rändern
- Wände durch trapezförmige Sicken versteift
- je 2 Schalengriffe
- Gelochtes Modell: Loch-Ø 10 mm

Optionale Zusatzausstattung auf Anfrage:

- Auflagedeckel aus Leichtmetall (die Kästen sind trotzdem stapelbar!)
- verschiedene Fahrgestelle G®-Dolly (Bildbeispiele siehe nächste Seite!)

| Modell | Innenmaße in mm | Vol. | Preis |
|---------------|--|-------|---------------|
| A 152 / 36 | 548 x 348 x 205 | 89 | 94,00 |
| A 152 / 55 | 548 x 348 x 305 | 55 l | 104,00 |
| A 152 / 77 | 728 x 548 x 205 | 77 l | 119,00 |
| A 152 / 116 | 728 x 548 x 305 | 116 l | 134,00 |
| A 152 / 155 | 728 x 548 x 405 | 155 l | 149,00 |
| A 152 / FK 27 | 620 x 400 x 235 | 60 l | 104,00 |
| A 152 / FK 35 | 620 x 400 x 315 | 80 l | 114,00 |
| A 152 / FK 35 | 620 x 400 x 315 Wände + Boden gelocht | 80 l | 124,00 |
| A 152 / FK 52 | 620 x 400 x 480 | 120 l | 124,00 |

Transportsysteme aus Leichtmetall

G®-ERGO - Federbodenwagen aus eloxiertem Aluminium



Sehr beliebt und praktisch für den Einsatz in Wäschereien und Altenheimen!

Federbodenwagen ermöglichen ein federleichtes und ergonomisches Arbeiten, gesundheitsschädigendes „Hineinbücken“ wird vermieden dank einer konstanten Be- und Entladehöhe!



ab **619,-**

LEIFERUNG
FREI HAUS

- Der lastabhängig, fliegend aufgehängte Boden wird in Spezialprofilen einer Wagenstirnseite verkantungsfrei geführt.
- Präzise Parallelbewegung des Federbodens durch 8 kugelgelagerte Rollen. Glatte Wände
- reduzieren die Reibung des Ladegutes und begünstigen die sofortige Reaktion des Federbodens auf Gewichtsveränderungen.



Besonderheiten:

- umlaufendes Rand- und Bodenprofil zur Verstärkung der Behälterwände
- elastischer Stoßschutz am oberen Wagenrandprofil bietet wirksamen Schutz für Wagen und Inhalt
- stabile Ecksäulen aus 3 mm dicken Alu-Spezialprofilen
- äußerst robust und formstabil
- spurlose Vollgummibereifung, Fadenschutz
- beide Lenkrollen mit Radfeststeller ausgestattet gem. DIN EN 1757-3

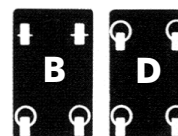

| Modell / Art.-Nr. | Fahrwerk / Rollenanzahl | Innenmaße L x B x H | Außenmaße L x B x H | Volumen | Rad-Ø | Federkraft | Tragkraft | Gewicht | Preis |
|---|---|---------------------|---------------------|---------|--------|------------|-----------|---------|---------------|
| Modell CLASSIC D 1408 / 180 C Art. 9753704 | Fahrwerk D 4 Lenkrollen | 740 x 510 x 485 mm | 845 x 540 x 760 mm | 180 l | 125 mm | 25 kg | 100 kg | 26 kg | 619,00 |
| Modell CLASSIC D 1408 / 350 C Art. 9753703 | Fahrwerk D 4 Lenkrollen | 1000 x 650 x 580 mm | 1115 x 690 x 855 mm | 380 l | 125 mm | 25 kg | 100 kg | 26 kg | 694,00 |
| CLASSIC-Modelle haben im Vergleich zu Mod. VARIO nur 25 kg Federkraft, kein PVC-Stoßschutz & eine Wandstärke von 1mm statt 1,5 mm | | | | | | | | | |
| Modell VARIO D 1408 / 180 Art. 9753700 | Fahrwerk D 4 Lenkrollen | 740 x 510 x 485 mm | 855 x 550 x 760 mm | 180 l | 125 mm | 50 kg | 130 kg | 34 kg | 734,00 |
| Modell VARIO D 1408 / 350 Art. G022140802 | Fahrwerk B 2 Lenkrollen, 2 Bockrollen | 1000 x 650 x 580 mm | 1115 x 690 x 855 mm | 380 l | 125 mm | 70 kg | 130 kg | 44 kg | 869,00 |
| Modell VARIO D 1408 / 350 Art. G222140803 | Fahrwerk D 4 Lenkrollen | 1000 x 650 x 580 mm | 1115 x 690 x 855 mm | 380 l | 125 mm | 25 kg | 130 kg | 42 kg | 914,00 |
| Modell VARIO D 5408 / 580 Art. 9753702 | Fahrwerk B 2 Lenkrollen, 2 Bockrollen | 1400 x 700 x 620 mm | 1515 x 740 x 895 mm | 615 l | 125 mm | 70 kg | 130 kg | 55 kg | 929,00 |

Optionen auf Anfrage:

(nicht für Modell Classic möglich!)
Anpassung der Federkraft ist durch Entnahme oder Einbau weiterer Federn jederzeit möglich.

1 Zugfeder = 8 kg Erhöhung

Art. 9753750,
€ 9,50 bei Selbstmontage

Optionale Zubehöre auf Anfrage:

z.B.: Deckel, Schiebegriffe, Fahrwerksänderungen (Raddurchmesser, Bereifung), Anhängerkupplung, u.a.

G®-STACK - Stapelkörbe aus Aluminium



Ideal für Transport & Lagerung. Verschied. Ausführungen. Sie können sogar zu einem Lagerregal gestapelt werden.

Bilder und weitere Informationen aller Körbe finden Sie in unserem Webshop! Oder direkt auf gmoehling.com



Besonderheiten:

- stapelbar
- äußerst robust und formstabil
- stabile, vergütete umlaufende Pressprofile an den Rändern
- austauschbare Polypropylenleisten (PP) am Boden
- je 2 Schalengriffe
- gelochte Modelle: Loch-Ø 10 mm

| Modell / Art.-Nr. | Innenmaße in mm | Außenmaße in mm | Vol. | Trag-Kraft | Ausführung | Preis |
|----------------------------|-----------------|-----------------|-------|------------|-----------------------|---------------|
| A 113 / 1 Art. 9752760 | 544 x 340 x 270 | 564 x 360 x 288 | 50 l | 40 kg | Wände + Boden gelocht | 99,00 |
| A 113 / 2 Art. 9752765 | 703 x 436 x 270 | 723 x 456 x 288 | 82 l | 50 kg | Wände + Boden gelocht | 124,00 |
| A 113 / 3 Art. 9752770 | 703 x 436 x 400 | 723 x 456 x 418 | 122 l | 50 kg | Wände + Boden gelocht | 134,00 |
| A 1130 / 1 Art. 9752761 | 544 x 340 x 270 | 564 x 360 x 288 | 50 l | 40 kg | Wände + Boden glatt | 94,00 |
| A 1130 / 2 Art. 9752766 | 703 x 436 x 270 | 723 x 456 x 288 | 82 l | 50 kg | Wände + Boden glatt | 114,00 |

Optionale Zusatzausstattung auf Anfrage:

- Auflagedeckel aus Leichtmetall (die Kästen sind trotzdem stapelbar!)
- verschiedene Fahrgestelle G®-Dolly



E113 - Jun-23

Transportwagen aus Kunststoff

Transportwagen / Palettenbehälter - mit geschlossenen Seitenwänden



Robust im Großformat!

Diese rollbaren Wagen zeichnen sich besonders durch ihre robuste Bauweise und die geschlossenen Seitenwände aus. Zudem gewährleisten Sie eine hohe Transportsicherheit bei einem vergleichsweise niedrigen Eigengewicht.

Sie sind an ISO- und EURO-Formate angepasst und eignen sich aufgrund des großen Fassungsvermögens (250 - 900 L) besonders zur Lagerung und dem Transport von sperrigen, großvolumigen oder schweren Gütern, z.B. in Wäschereien und Textilpflegeeinrichtungen.

Ausführung: Boden und Seitenwände geschlossen, je 4 Rädern ohne Feststeller (inkl. Schrauben zur Selbstmontage)

Material: 1 A Neumaterial HD-PE

Farbe: Grundkörper: Silbergrau ähnlich RAL 7001

Füße: Verkehrsschwarz ähnlich RAL 9017

Plus: Leicht zu reinigen

Hinweis: Nicht für Flüssigkeiten geeignet!



Optionale Zubehöre nur auf Anfrage!



z.B.: Auflagedeckel



Verschleißsysteme



seitlicher Etikettenhalter



2-Lenkräder mit Totalfeststeller



Und anderes...

in 4 Größen!

| Modell / Art.-Nr. | Innenmaße L x B x H | Außenmaße L x B x H | Fahrwerk | Volumen | Gewicht | Preis |
|-----------------------|---------------------|---------------------|--------------------------------|---------|----------|---------------|
| 1 Art. 9757010 | 74 x 54 x 64 cm | 80 x 60 x 93 cm | 4 Lenkrollen, ohne Feststeller | 250 L | 14,38 kg | 180,00 |
| 2 Art. 9757030 | 111 x 71 x 61 cm | 120 x 80 x 93 cm | 4 Lenkrollen, ohne Feststeller | 535 L | 30,63 kg | 235,00 |
| 3 Art. 9757040 | 111 x 91 x 61 cm | 120 x 100 x 93 cm | 4 Lenkrollen, ohne Feststeller | 670 L | 35,69 kg | 249,00 |
| 4 Art. 9757050 | 111 x 91 x 82 cm | 120 x 100 x 114 cm | 4 Lenkrollen, ohne Feststeller | 900 L | 41,90 kg | 340,00 |

Sonderkatalog

rund um Wäschecontainer, Wäschewagen, Rollbehälter, nestbare Rollbehälter, Ballwagen, diverse Zubehöre und Ersatzteile

Auf Anfrage erhältlich!



Fritz Rode GmbH



E143 - Jun-23

Wäsche- und Ablagewagen, Pkw-Hängestange usw.

Kleiderstangen für den Transport in Fahrzeugen

Die Kleiderstange wird in die rückwärtigen Haltegriffe von Fahrzeugen eingehängt, um schonend Kleidung auf Bügeln im Auto zu transportieren. Je nach Form der Haltegriffe des Fahrzeugs können Sie bei uns zwischen zwei Modellen mit unterschiedlich breiten Aufnahmen wählen.

Modell A



Die Führungshülse sorgt für mehr Stabilität und Halt.

- ☑ verchromt, ausziehbar von 90 - 155 cm
- ☑ schmale Aufnahmen für Haltegriffe
- ☑ stabiles Ovalrohr 2 x 4 cm
- ☑ Tragkraft ca. 75 kg

Art. 6601210

28,35

Modell B



- ☑ verchromt, ausziehbar von 91 - 166 cm,
- ☑ 8 cm breite Aufnahmen für Haltegriffe
- ☑ stabiles Rundrohr
- ☑ Abstandshalter auf der Stange verhindern ein Verrutschen der Hängeware

Art. 6601203

28,35

Reichgabel mit Teleskopstange

Zum bequemen und sicheren Abnehmen der Kleidung von hochgelegenen Kleiderstangen!

Von 85 bis zu 150 cm Länge ausziehbar!

Damit bleibt nichts mehr unerreich!



Art. 8400300

11,50

Hemdenbutler

Ihr persönlicher Helfer bei der Hemdenverpackung!

- ⇒ verchromtes, stabiles Gestell (außer Kopf)
- ⇒ Höhenverstellbar bis 152 cm
- ⇒ Gewicht: 6,7 kg
- ⇒ mit Halterung für zusätzliche Drahtbügel

Handhabung:

Drahtbügel vom höhenverstellbaren Vorratshalter nehmen, in den ebenfalls höhenverstellbaren Kopf einklemmen (wird mit Federkraft fixiert), Hemd auf den Bügel hängen, Zuknöpfen - fertig!



Art. 9763200

194,70

Ablage- / Bündelwagen

weiß lackiert, Ablage aus schwarzem Riffelgummi, zerlegbar, mit je 4 Lenkrollen

schmal



65 cm breit
82 cm hoch

Art. 9750406

110,00

breit



80 cm breit
82 cm hoch

Art. 9750404

125,00

Stabile Konfektions-Ständer / Kleiderrollständer

Profi-Rollständer - ausziehbar, zerlegbar, extra breit, extrem stabil

- pulverbeschichtet in weiß / bzw. grau
- ausziehbare Chrom-Kleiderstange je Modell bis 207 cm
- sehr stabil und hoch belastbar (Im Bild 85 kg), dank umlaufendem Rundrohr Ø 32 mm und vollflächiger Schweißung der Trägerfüße
- je 4 Lenkrollen, davon 2 mit Feststellbremse
- auch im beladenen Zustand sehr kippstabil dank 60 cm Rollenabstand
- die Ständer sind jeweils zerlegbar

Ein Rollständer der Extraklasse mit höchster Stabilität!



| Modell Profi Standard in Weiß | Modell Profi in Weiß | Modell Profi Spezial in Grau |
|--|--|--|
| <ul style="list-style-type: none"> • H192 cm x B181 cm • Chromstange ausziehbar bis 207 cm • 4 Lenkrollen Ø 100 mm, davon 2 mit Feststellbremse | <ul style="list-style-type: none"> • H170 cm x B181 cm • Chromstange ausziehbar bis 207 cm • 4 Lenkrollen Ø 100 mm, davon 2 mit Feststellbremse | <ul style="list-style-type: none"> • H170 cm x B181 cm • Chromstange ausziehbar bis 207 cm • 4 große Lenkrollen Ø 125 mm, davon 2 mit Feststellbremse |
| Art. 6609031 156,00 | Art. 6609031SW 145,00 | Art. 6609031SG 179,00 |
| Abverkauf! Solange Vorrat reicht! | | Extra-Große Lenkrollen! |

Rollständer (+ Zwischenstange = Doppelständer) - höhenverstellbar, ausziehbar, zerlegbar

Dieser Rollständer richtet sich ganz nach Ihrem Bedarf!
 Heute mit Zwischenstange für Hemden, morgen ohne Stange für Mäntel oder Hosen. So sind Sie immer flexibel und brauchen nicht mehrere Ständer kaufen!

Rollständer komplett verchromt

- Stahlrohr Ø 30 mm
- höhenverstellbar von 155 bis 215 cm in mehreren Schritten
- Kleiderstange 148 cm breit > ausziehbar auf 210 cm
- Hängestange oval 36 x 18 mm
- 4 Lenkrollen Ø 95 mm
- Maximale Belastung 70 kg
- Der Kleiderständer ist zerlegbar

Art. 6609011
110,00

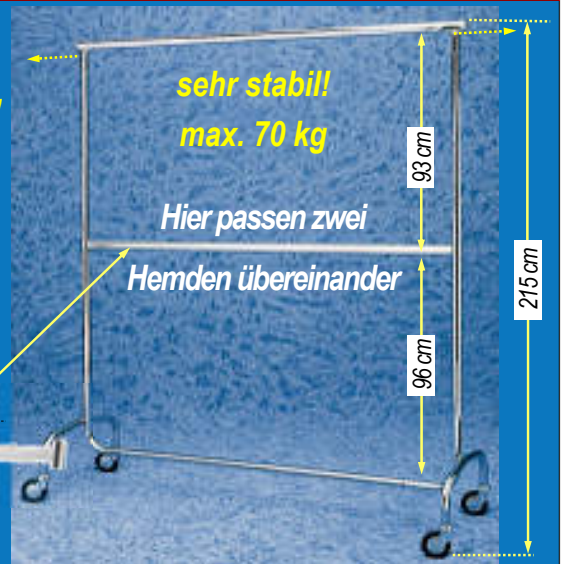

Zwischenstange verchromt

- Stahlrohr, oval, 148 cm breit
- Lässt sich einfach zwischen den Rollständer klemmen

Art. 6609233
11,85

Rollständer - ausziehbar, zerlegbar, stapelbar

- Stahlrohr Ø 30 mm, außen komplett verchromt
- H170 cm x B150 cm
- Kleiderstange oval 36 x 18 mm, ausziehbar von 150 auf 210 cm
- Zerlegbar und stapelbar
- 4 Lenkrollen 95 mm Ø
- Rollenabstand 53 cm
- Maximale Belastung 70 kg

Art. 6609008
94,60



Abtrennscheiben & Farbstift



- Für Roll-/Kleiderständer
- Aus weißem Kunststoff
- 134 x 70 mm
- Lochkreis Ø 41 mm
- Für Rund- & Ovalrohr
- Zum Beschriften oder Bekleben mit Etikett

| Abtrennscheibe Art. 6609090 | |
|--------------------------------|-------------------|
| 1 Stück | 0,90 |
| ab 100 Stk. | 0,85/ Stk. |
| ab 500 Stk. | 0,81/ Stk. |
| ab 1.000 Stk. | 0,76/ Stk. |



- Zum Beschriften der Abtrennscheiben
- Auch für Glas, Metall & sonstige glatte Flächen
- Farbe Schwarz, Liniengröße „M“, 1 mm
- Nicht Permanent > Die Schrift kann mit einem feuchtem Tuch wieder entfernt werden

Farbstift
 Art. 8401000
2,15

Konfektions-Ständer / Kleiderrollständer

Doppel-Rollständer (Barren) - ausziehbar, zerlegbar



55 cm

- Vierkantrohr, dunkelgrau gehämmert
- zwei verchromte ovale Hängestangen parallel auf 150 cm Höhe
- Hängestangen 150 cm breit, ausziehbar auf 210 cm
- Stangenabstand 55 cm
- 4 Lenkrollen Ø 80 mm
- Rollständer ist zerlegbar

Art. 6609033
123,00

LIEFERUNG FREI HAUS

Rollständer - ausziehbar, zerlegbar



"Der Kleine" in Größe und Preis!

- Vierkantrohr, dunkelgrau lackiert
- Kleiderstange verchromt, 155 cm hoch
- Stange 150 cm breit, ausziehbar auf 205 cm
- Abstand der Holme = 124 cm
- 4 Lenkrollen Ø 80 mm
- Rollständer ist zerlegbar

Art. 6609025
86,90

Doppel-Rollständer (Barren) höhenverstellbar, ausziehbar



51 cm

- Komplett verchromt
- Höhe einstellbar auf 141 oder 153 oder 167 cm
- Stangenbreite 122 cm, ausziehbar auf 188 cm
- 4 Lenkrollen Ø 100 mm

Art. 6609035
159,00

LIEFERUNG FREI HAUS

Rollständer höhenverstellbar, ausziehbar, Teil-klappbar



- Komplett verchromt
- Höhe einstellbar auf 141 oder 153 oder 165 cm
- Kleiderstange ausziehbar von 122 cm auf 188 cm
- Der obere Teil ist nach unten zusammenklappbar
- 4 Lenkrollen Ø 100 mm

Art. 6609001
98,20

Rollständer mit Ablage höhenverstellbar, ausziehbar



- Komplett verchromt
- Höhe einstellbar auf 139 bis 164 cm
- Kleiderstange ausziehbar von 90 cm auf 154 cm
- Gitter-Ablagefläche B90 x T45 cm
- 4 Lenkrollen Ø 75 mm

Art. 6609000
91,25

E19 - Mrz-24

Teppich- & Polsterreinigung und -Pflege

Teppich- & Polsterreinigungsgerät / Sprühsauger



**HS Cleaner
Super 30 S**

Dieses Gerät bietet Spitzenleistungen!

Das Sprühextraktions-System funktioniert in einem Arbeitsgang:

- Reinigungslösung mit Druck tief einsprühen
- Schmutz lösen und fasertief auswaschen
- Schmutzwasser kraftvoll absaugen und Teppichflor wieder aufrichten

Technische Daten:

- Motorleistung 1100 / 1400 Watt
- Drehschalter in praktischer Höhe, 3 Positionen: Sprühen / Sprühsaugen / Saugen
- Saugmengenregulierung für empfindliche
- Pumpendruck 4 bar
- 10 Liter Frischwassertank
- 11 Liter Schmutzwassertank
- 5 Lauf-Lenkrollen = leichtes Manövrieren
- Halterung für Saugrohr und Kabel
- Gerät komplett aus Kunststoff,
- Saugrohr aus Edelstahl!

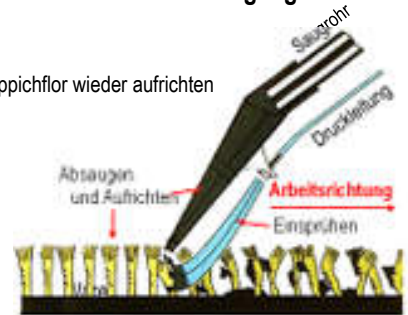

Art. 0303845

257,00



Lieferung inklusive:

- Polsterdüse
- Betriebsanleitung
- Vermietlisten

Ersatzteil benötigt? Auch diese sind bei uns lieferbar!

Sehr profitabel als Vermietsystem!

Sie sind der Chef! Befreien Sie sich von den unhandlichen und bis zu 16 kg schweren Viereck-Kisten, die sie bisher Ihren Kunden zur Vermietung anbieten mussten! Lösen Sie sich von vertraglichen Bindungen und vorgeschriebenen Vermietungspreisen, vom Zwang, kostenlos zur Verfügung gestellte Geräte über sündhaft teure Reinigungsmittel abbezahlen zu müssen! Machen Sie sich frei von der Pflicht zur Führung von Nachweislisten für den Geräteverleiher!

Sprühextraktionsreiniger **TEPPICH-CLEAN**

Bewährtes Teppich-Reinigungskonzentrat für Sprühextraktionsgeräte. Dieses Produkt wird seit über 15 Jahren erfolgreich in allen Sprühextraktionsgeräten eingesetzt!

- tiefenwirksame Vorreinigung
- faserschonende Hauptreinigung
- frischt die Teppichfarben auf
- konservierungsmittel gegen schnelle Wiederanschmutzung
- antistatische Ausrüstung
- schaumarm
- mit Frischduft

Flasche 1000 ml

Art. 0303880

1 Karton (12 Flaschen) **45,00**

Mengenrabatt ab 2 Stück = 5%, ab 4 Stück = 10%



Fleckenentferner **CLEAN and CLEVER PRO 6**

Universeller Fleckenentferner für wasserlösliche Verschmutzungen textiler Oberflächen.

- entfernt zuverlässig Flecken wie Schuhcreme, Tinte, Öl, Ketchup, Eiweiß, Rost, Dispensionsfarbe, Aerosolschutz, und Kaffee ohne Randbildung
- geruchs- & anschmutzungsneutral
- frei von Tensiden
- keine Einwirkungszeit erforderlich
- zur Anwendung auf farbechten und feuchtigkeitsbeständigen Teppichen, Polstern und Textilien aus Natur- oder Kunstfasergewebe

500 ml Flasche mit Sprühkopf!

NEU!

Art. 0301390

1 Flasche **3,15**

Mengenrabatt ab 10 Stück = 3%, ab 50 Stück = 5%



Spezialwaschmittel für Teppiche & Polster

BÜFA LAVENIUM FINISH SI, 10 L Kanister - Art. B8610025211
Flüssige Ausrüstung für Teppichglanz & Weichgriff

BÜFA LAVENIUM FP, 20 L Kanister - Art. B8610001221
Flüssiges Shampoo-Konzentrat für Teppich & Polster

BÜFA LAVENIUM TP, 10 L Kanister - Art. B8610015211
Sprühextraktionsreiniger für Teppich & Polster

BÜFA LAVENIUM TW, 20 L Kanister - Art. B8610030221
Spezialwaschmittel für die Teppichwäsche

KREUSSLER DERVAL AN, 24 Kg Kanister - Art. K7422771
Feinwaschmittel für empfindliche Teppiche aus Seide oder Wolle

-> Auch **SEITZ-Artikel** lieferbar - bitte anfragen, da online nicht erhältlich.

Bitte besuchen sie unseren **Webshop** für weitere Informationen.



Weitere Hilfsmittel zur Teppichreinigung

Pillingkratze

Entfernt u.a. großflächig Fussel & Haare aus Flor-Teppichen!
Seite 38 hier im Katalog



Milbenspray(s)

Schützt und neutralisiert Hausstaubmilben - auch für Teppichböden!
Seite 42 hier im Katalog



Handtuchspender und Aufnahmebehälter

Sauber, Hygienisch, Praktisch, Komfortabel, und Umweltfreundlich!

Gönnen Sie sich, Ihren Mitarbeitern, Geschäftspartnern und Kunden kompromisslose Sauberkeit durch den Einsatz von Frotteehandtüchern zur täglichen Hygiene im Nassbereich!

Vorteile:

- ⇒ Reduziert die Ansteckungsgefahr, dadurch weniger Personalausfall
- ⇒ Umweltfreundlicher und wesentlich komfortabler als Papier-, Einmalhandtücher oder Handtuchrollen
- ⇒ Problemlos in der Anwendung: Spender von oben befüllbar, die benutzten Handtücher einfach mit einem Wäschenetz im Aufnahmebehälter sammeln und anschließend waschen!

So funktioniert das System:

- ⇒ Das Netz mit den benutzten Handtüchern wird dem Aufnahmebehälter entnommen, verschlossen und gewaschen
- ⇒ Nach der Wäsche den Spender wieder mit den getrockneten Handtücher auffüllen
- ⇒ Die Systeme bestehen aus schlagfestem weißem Hochglanzpolystyrol
- ⇒ Ein optionaler Klemmdeckel mit ovaler Öffnung und Aufdruck: „Bitte nur MINI-Handtücher einwerfen“ verhindert missbräuchliche Nutzung der Sammler



Einfaches Nachfüllen des Spenders durch Anheben des Deckels und Kippen des Korbes nach vorn. Eine eingebaute „schiefe Ebene“ im Spender sorgt für einwandfreies Nachrutschen der Handtücher.

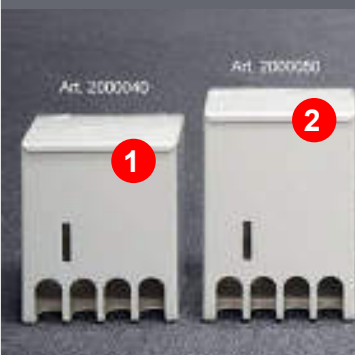

| | | | |
|------------|--|--|------------------------------|
| 1 | Mini 2000 - Handtuchspender Typ 40 H40 x B32 x T22 cm, zur Wandbefestigung, OHNE Befestigungsmaterial | Art. 2000040 | 119,00 |
| 2 | Mini 2000 - Handtuchspender Typ 50 H47 x B32 x T22 cm, zur Wandbefestigung, OHNE Befestigungsmaterial | Art. 2000050 | 132,00 |
| 3 | Mini 2000 - Aufnahmebehälter Größe 1 H55 x B34 x T22 cm <i>(Optional lieferbar: Wandbefestigungsmaterial)</i> | Art. 2000100 | 63,00 |
| 4 | Mini 2000 - Aufnahmebehälter Größe 2 H65 x B34 x T22 cm <i>(Optional lieferbar: Wandbefestigungsmaterial)</i> | Art. 2000110 | 71,00 |
| 5 | Deckel passend für beide Aufnahmebehälter mit Textdruck: „nur Mini-Handtücher einwerfen“ | Art. 2000115 | 15,00 |
| 1 5 | Mini 2000 - SET 40: Handtuchspender + Aufnahmebehälter Gr.1 mit Deckel (Maße wie obenstehend) | Art. 2000040SET | 176,00 |
| 2 5 | Mini 2000 - SET 50: Handtuchspender + Aufnahmebehälter Gr.2 mit Deckel (Maße wie obenstehend) | Art. 2000050SET | 195,00 |
| 6 | Wäschenetz für Aufnahmebehälter Mit rechteckigem Boden + Kordelnetzverschluss. ca. H75 x B46 x T25 cm <i>verschiedene Farben</i> | Weiß Art. 2000200 Blau Art. 2000205 Grün Art. 2000210 Braun Art. 2000215 Gelb Art. 2000220 Rot Art. 2000225 | 11,20 11,35 |

Mini-Frottierhandtücher

weiße Frottierhandtücher mit umsäumtem Rand
30 x 20 cm

Preis pro Stück

Art. 2001100
0,35



Frottierhandtücher mit Einwebung „Krankenhaus“ und umsäumtem Rand
30 x 24 cm

Preis pro Stück

Art. 2001000
0,35



Stoffhandtücher erzeugen 95 % weniger Abfall als Papiertücher, verbrauchen 48 % weniger Energie und haben ein bis zu 29 % geringeres Treibhauspotenzial. Quelle: RW Textilservice

Sauberkeit und Hygiene - Handdesinfektion & -seife

Wir bieten professionelle Produkte für höchste Ansprüche zum Schutz Ihrer Mitarbeiter und zum Erhalt Ihrer Betriebshygiene.

SEITZ - Händedesinfektion

SEITZ Destec Bavid® Hand

Alkoholische Händedesinfektion

- Wirkung bakterizid inklusive TBC, fungizid sowie virusinaktivierend (Zerstörung von Viren) HIV/HBV
- nach nur 1 Min. gegen Noroviren wirksam!
- sehr gute Hautverträglichkeit, dermatologisch getestet
- getestet nach EN-Normen, den Prüfmethode des VAH getestet, eingetragen in der IHO Desinfektionsmittelliste
- Biozid-Produkt N-85861
- unverdünnt auftragen - Einwirkungszeit 30 Sek.

reduziert!



| | | |
|---------------|---------------|-------------|
| 0,5 L Flasche | Art. S1035705 | 6,90 |
| 1 L Flasche | Art. S10357 | 9,90 |

BÜFA - Händedesinfektion

BÜFA Antisept HD

Alkoholische gebrauchsfertige Händedesinfektion

- Wirkung bakterizid, fungizid & voll viruzid
- Wirkstoff durch Alkohole Ethanol, 1-Propanol (N-Propanol) & 2-Propanol
- **Eine Viruzidie (Inaktivierung) gegen das Virus COVID/19 ist gegeben!**
- beim Verreiben in den Händen wird die Keimzahl sicher reduziert
- gut hautverträglich durch Zusatz hautschützender & pflegender Additive
- gelistet bei der VAH, Biozid-Produkt N-51575
- unverdünnt auftragen - Einwirkungszeit 30 Sek.



| | | |
|---------------|-------------|--------------|
| 1 L Flasche | B8740002113 | 9,82 |
| 10 L Kanister | B8740002211 | 56,20 |

PURELL® Advanced - Desinfektionsgel

Passend für die **PURELL® - Desinfektionsspender** à 700 ml oder 1200 ml Volumen!



- reduziert das Risiko krankheitsauslösender Keimübertragung über die Hände
- wirksam gegen Infektionen, die in der Öffentlichkeit übertragen werden.
- enthält Feuchtigkeitscreme für gesunde Haut
- muss nicht abgespült werden.
- Wirkstoff: Ethanol
- Bakterizide Wirkung gemäß EN 1500 (Handdesinfektionsmittel) und EN 12791 (chirurgische Desinfektionsmittel), viruzide Wirkung gemäß EN 14476
- Biozid-Produkt N-68623



| | | |
|-----------------|--------------|--------------|
| 700 ml Flasche | Art. 0303607 | 13,90 |
| 1200 ml Flasche | Art. 0303610 | 20,90 |

GOJO® - Schaumseifen

Passend für die **GOJO® Schaumseifen-spender** à 700 ml oder 1200 ml Volumen!



Schaumseife Extra Mild

- milde parfümfreie Seife
- ideal für häufiges Händewaschen
- ohne Duft- und Farbstoffe
- extrem sparsame Schaumrezeptur
- ausgezeichnet mit dem EU-Ecolabel



| | | |
|-----------------|--------------|--------------|
| 700 ml Flasche | Art. 0303605 | 15,90 |
| 1200 ml Flasche | Art. 0303608 | 21,50 |

Schaumseife Freshberry

- mit sehr angenehmem Pflanzenduft
- mit rückfettenden Substanzen und Hautpflegemitteln angereichert
- extrem sparsame Schaumrezeptur
- ausgezeichnet mit dem EU-Ecolabel



| | | |
|-----------------|--------------|--------------|
| 700 ml Flasche | Art. 0303606 | 15,90 |
| 1200 ml Flasche | Art. 0303609 | 21,50 |

BÜFA - Handseife

BÜFA TOLO Soft OD

Flüssige Handseife, unparfümiert

- milde hautschonende Handseife mit hautfreundlichen ph-Wert
- schonende Tenside, Lanolin und speziell rückfettende Inhaltsstoffe verhindern ein schnelles Austrocknen der Haut
- dermatologisch geprüft
- angenehme, unaufdringliche Duftnote, ohne Zusatz von Duftstoffen, silikonfrei
- sparsam in der Anwendung dank hohem Wirkstoffgehalt



| | | |
|-------------|------------------|-------------|
| 1 L Flasche | Art. B8750004123 | 2,31 |
|-------------|------------------|-------------|



Begriffe zur Desinfektionsmittelwirksamkeit:

- Bakterizid** = wirkt gegen vegetative Bakterien
- Fungizid** = wirkt gegen alle Pilze und deren Sporen
- Levurozid** = wirkt gegen Hefepilze
- Viruzid** = wirkt gegen alle Viren, behüllte & unbehüllte
- Begrenzt viruzid** = wirkt gegen behüllte Viren

Sauberkeit und Hygiene - Hand-Spender

Universal-Spender SM2

Passend für Desinfektionsmittel & Waschflüssigkeiten für 450, 500 + 1000 ml Flaschen! (Individuell einstellbar)

- stabiles Kunststoffgehäuse mit Armhebel
- einfache Pumpautomatik, auch leicht mit dem Arm bedienbar
- **Einstellbar je Flaschengröße 450/ 500/ 1000 ml**
- **Einstellbare Dosiermenge in 1/ 2/ 3 ml**
- Hermetisch abriegelndes Auslaufventil ohne Nachtropfen, ohne Auslaufen, ohne Eintrocknen
- zur Wandbefestigung inkl. Montageanleitung & Befestigungsmaterial



Art. 0306685

49,00

Maße: H 30 x B 10 x T 20 cm
Farbe: Weiß

Spender-System

Für Desinfektions- & Waschflüssigkeiten (1 Liter)

- Kunststoffgehäuse mit integriertem 1-L-Behälter (leer)
- einfache Pumpautomatik, dank des Metallbügels auch leicht mit dem Arm bedienbar
- zur Wandbefestigung inkl. Befestigungsmaterial



Maße: H 28,5 x B 10,3 x T 18,5 cm
Farbe: Weiß

Art. B8780193

40,00

Berührungsloser Sensor-Spender IT 1000 AW EURO 2

Für Desinfektionsmittel, Flüssigseifen oder -Cremes, herstellerunabhängige Gebinde bis 1000 ml Euronormflaschen

- für Desinfektionsmittel, Flüssig-Seifen oder -Cremes, herstellerunabhängige Gebinde bis 1000 ml Euronormflaschen
- **Sonderfunktion: schnelle Mehrfachausgabe direkt hintereinander bis die Hand wieder vom Sensor entfernt wird**
- berührungslose Ausgabe einer gleichbleibenden Menge von 1,55 - 1,65 ml
- restlose Gebindeentleerung
- einfaches Öffnen des Spendergehäuses durch Druckknopf und Schnappverschluss
- durch die Verwendung von geschlossenen Einmal-Eurogebinden und/ oder Einmal-Dosierpumpen entfällt der nach dem Robert-Koch-Institut vorgeschriebene Reinigungsaufwand im Inneren des Gehäuses.



1000 ml
Sensor-Spender
Art. 0319100
195,00

Tropfschale
mit Halterung und
Spritzschutzblech
Art. 0318635
39,00

Gehäusematerial: Kunststoff, matt, Farbe: Weiß

Maße: B 112 x H 362 x T 123 mm

Zur Wandmontage: an allen ebenen, senkrechten Oberflächen

Lieferumfang:

- Spendergehäuse
- inkl. Ein- und Ausdrehhilfe
- inkl. Flaschenadapter-Set
- inkl. keimarmer Flaschen-Entlüftung
- inkl. Universal-Schlauchpumpe
- inkl. Batterien-Set (3 Stk.)



Gebrauchsanweisung
via QR-Code
runterladen oder
den Artikel über unser
Webshop aufrufen
und als PDF downloaden!



Tropfschale mit Halterung sind separat erhältlich. Desinfektionsmittel nicht inbegriffen!

Berührungslose Sensor-Spendersysteme GOJO® und PURELL®

Schaumseifenspender



1200 ml

700 ml

| | | |
|---|--------------|--------------|
| 700 ml - Spender Farbe: Schwarz/ Chrom L21,6 x B14,6 x T10,2 cm | Art. 0303600 | 42,90 |
| 1.200 ml - Spender Farbe: Weiß/ Grau L26,6 x B14,6 x T10,2 cm | Art. 0303601 | 44,90 |

Einfache Funktion:

Hand unter das Gerät halten,
Das Gerät gibt eine perfekt
portionierte Menge ab ohne Nachtropfen.



7 Jahre Garantie auf diese Spender!

Alle Modelle zur Wandbefestigung mit rückseitigem Klebepad oder Schrauben (inkl.)
Patenterte störungsfreie Elektronik, mit **Batteriebetrieb** (inkl.).

Leichte Kontrolle durch große Füllstandsfenster, Nachfüllpackung ist in Sekunden ausgewechselt.

Händedesinfektions-Spender



700 ml

1200 ml

| | | |
|---|--------------|-----------------|
| 700 ml - Spender Farbe: Schwarz/ Chrom L21,6 x B14,6 x T10,2 cm | Art. 0303602 | je 42,90 |
| 1.200 ml - Spender Farbe: Weiß/ Grau L26,6 x B14,6 x T10,2 cm | Art. 0303603 | |

Sauberkeit und Hygiene - **Oberflächendesinfektion**

BÜFA - Oberflächen-Schnelldesinfektion

BÜFA TOLO Sept AL, 1000 ml Flasche (1L)

Gebrauchsfertige, alkoholische Schnelldesinfektion für alle Oberflächen und Geräte, mit denen Sie in Berührung kommen.

- Eingetragen in der IHO-Desinfektionsmittelliste, Biozid-Produkt Nr. N-65741
- Wirksamkeit nach EN 13697, bakterizid, levurozid und fungizid
- Wirkstoff durch Alkohole Ethanol, 1-Propanol (N-Propanol) und 2-Propanol
- Eine Viruzidie (Inaktivierung) gegen das neuartige Coronavirus CoVid 19 ist gegeben!
- Einsatz zur Betriebshygiene besonders in Lebensmittelbereich u.a. industriellen Bereichen
- Für feuchtigkeits- & alkoholunempfindliche Flächen (Nicht für Acrylglas geeignet)
- Einwirkzeit mind. 30 Sekunden
- Verdunstet rückstandsfrei

⚠ Produkt ist nicht zur direkten Hygiene an Mensch oder Tier bestimmt!

Anwendung:

TOLO-Sept-AL kann direkt aufgesprüht oder mit Tüchern aufgetragen werden. Hierzu eignet sich ideal der Desy-Drape-Eimer und Vliestücher.

So einfach geht's:

Ca. 2 Liter Tolo Sept AL in den Eimer einfüllen, 1 Tuchrolle einlegen und anschließend den Rollenzipfel durch die schmale Deckelöffnung des Eimers ziehen.

⚠ Wegen Verdunstung nach dem Einfüllen, ca. 4-6 Wochen nutzbar!



TOLO-Sept AL
1 L Flasche
Art. B8720026111 **8,00**



Tuchrolle
mit 80 saugstarken Vliestüchern,
abrissperforiert

Tuchrolle (80 Vliestücher)
Art. B0340012 **13,54**



**So einfach geht
Flächendesinfektion!**

DESY-DRAPE,
3 Liter Spendereimer
für eine Tuchrolle zur einfachen Anwendung
von Tolo Sept AL!



Spender-Eimer, 3 L
Art. B0340050 **11,18**

BÜFA - Reinigungs- & Desinfektions-Konzentrat

BÜFA TOLO 330

Gebrauchsfertiger, flüssiger Kombireiniger mit starker Desinfektionswirkung

- ideal für den Einsatz im Bereich der Nahrungs- und Genussmittelindustrie
- Desinfektionswirkstoff: Alkylamin
- löst kraftvoll leichte bis mittelstarke Verschmutzungen
- ausgesprochen gute Materialverträglichkeit dank mildem pH-Wert
- für alle wasserbeständigen Oberflächen einsetzbar
- nicht ätzend, nicht korrodierend und nicht bleichend
- Wirkung: bakterizid (gegen alle vegetativen Bakterien) und levurozid (gegen Hefen)
- eingetragen in die IHO-Desinfektionsmittelliste für die Lebensmittelherstellung
- Biozid-Produkt Nr. N-55714 + N-55715

⚠ Produkt ist nicht zur direkten Hygiene an Mensch oder Tier bestimmt!



10 Liter Kanister
Art. B8740030211 **56,46**

Passend dazu:

Magic-Microfasertücher
zur Reinigung nahezu aller
Oberflächen!

*Strahlender Glanz
für alle Flächen!*



ARTIKEL AUF SEITE 43

Nachfüllflaschen (Leer)

Flasche zu groß?

Wir bieten preisgünstige Leerflaschen
ideal zum Umfüllen/ Abfüllen
von diverseren Flüssigkeiten!

Stabiler Kunststoff,
bruchsicher, auslaufsicher!



Sprühflasche
100 ml
Art. X0303710
1,79



Vierkantflasche
500 ml
Art. X0303750
1,79

L68 X B53 X H182 mm
(mit Verschluss)

Hinweis: Die Öffnung der Vierkantflasche
vor Gebrauch bitte mit einer Schere
oder Messer freischneiden!

SEITZ - Oberflächen-Desinfektion

SEITZ Destec Bavid® Quick

Alkoholische Desinfektionslösung, zur Verwendung mit Sprühkopf.
(Sprühkopf ist Herstellerbedingt nicht im Lieferumfang enthalten)

- Wirkung bakterizid & levurozid
- für alle alkoholbeständigen nasswischbaren Flächen (Nicht für Acrylglas)
- ideal für den Einsatz in Pflegeheimen, Wäschereien und lebensmittelverarbeitenden Betrieben (z.B. Küchen und Restaurants)
- getestet nach EN-Normen, den Methoden des VAH
- eingetragen in der IHO Desinfektionsmittelliste
- Biozid-Produkt Nr. N-84820

⚠ Produkt ist nicht zur direkten Hygiene an Mensch oder Tier bestimmt!

reduziert!

1 Liter Flasche
Art. S10361 **5,61**



Gastro Power® - Fettlöser

**Fettlöser-Konzentrat vielseitig einsetzbar:
Zur Oberflächenreinigung, Teppichreinigung sowie als
Waschverstärker im Vorwaschgang!**

- Stark fettlösend
- Entfernt Fett- und Eiweißverschmutzungen
- PH-neutral in der Gebrauchslösung
- Anwenderfreundlich, greift Hände nicht an
- Konzentrat ist sparsam im Verbrauch
- Sehr gut biologisch abbaubar
- Schaumlos und geruchlos
- Lebensmittelgerechte Reinigung
- Umweltschonend

Anwendungsbereiche:

Gastronomie, Großküche,
Metzgerei, Bäckerei,
Lebensmittelindustrie,
Wäscherei, u.v.a



| | |
|--------------------------------------|-------------|
| Flasche à 1 L Art. 0301381 | |
| pro Flasche | 6,50 |



| | |
|--|--------------------|
| Kanister à 10 L Art. 0301380 | |
| 1 Kanister | 38,80 |
| ab 2 Kanister | 38,02/ Kan. |
| ab 5 Kanister | 36,86/ Kan. |



Biozidprodukte vorsichtig verwenden. Vor Gebrauch Etikett- & Produktinformationen lesen.

CLEAN and CLEVER - Spezialreiniger PRO 133

**Schmutz-, Öl- und Fettlöser-Konzentrat vielseitig einsetzbare, für
alle lebensmittelverarbeitenden und sonst. industriellen Bereiche.**

(Hinweis: Produkt ersetzt die ehemaligen Vorgänger Pro 38/ GH 38)

- Hohes Schmutz-, Öl- & Fettlösevermögen, löst selbst hartnäckige Verkrustungen
- Für alle alkalibeständigen Oberflächen, Böden und Gegenstände
- Auch für die tägliche Reinigung von Backöfen, Backblechen und Grillelementen
- Mit Entschäumer auch in Reinigungsautomaten einsetzbar
- Auch als Handspülmittel zur Teppichreinigung einsetzbar
- U.a. anwendbar auf Edelstahl, Fliesen, Glas, Kunststoff, Porzellan, Aluminium, lackiertem Holz, Gummi und weiteren wasserbeständigen Oberflächen
- Umweltschonendes Konzentrat, ausgezeichnet mit dem EU-Ecolabel
- Sehr gute Materialverträglichkeit
- Geruchsneutral, frei von Duft- und Farbstoffen
- pH-Wert (conc.) 10-11
- Nur zum professionellen Gebrauch bestimmt!

Dosierung:

10-20 ml auf 10 l Wasser
25-50 ml bei starker Verschmutzung



| | |
|--------------------------------------|-------------|
| Flasche à 1 L Art. 0303991 | |
| pro Flasche | 4,95 |



| | |
|--|--------------------|
| Kanister à 10 L Art. 0303990 | |
| 1 Kanister | 29,90 |
| ab 2 Kanister | 29,30/ Kan. |
| ab 5 Kanister | 28,41/ Kan. |

Oberflächen-Spezial-Sofortreiniger POWERCLEAN QUICK

**Konzentrierter und hochwirksamer Spezialreiniger für
alle feucht abwischbaren Oberflächen. Universell einsetzbar.**

- Kraftvolle Reinigung bei größtmöglicher Materialschonung
- Extrem wirksam gegen hartnäckiger Schmutz
- Gereinigte Oberflächen erhalten ihr ursprüngliches Aussehen und ihren Glanz zurück
- Aluminiumverträglich
- Öl- und fettemulgierend
- Inhaltsstoffe: Tenside (anionisch/ nichtionisch), Glykolether, Sequestriermittel, Silikate, Alkanolamine, Farb- und Gerüststoffe



| | |
|--------------------|-------------|
| 1 L Flasche | |
| Art. B8600104110 | 4,20 |

Oberflächen-Reinigungstücher POWER WIPES-HEAVY DUTY - im Spender

**Mit diesen benutzerfreundlichen Industrietüchern im praktischen
Spender lassen sich schnell und effektiv hartnäckige Verschmutzungen wie
Fette, Ruß und Farbe beseitigen, ohne aggressive Chemikalien und/oder
Lösungsmittel verwenden zu müssen!**



Vorteile:

- Schnell Einsatzbereit
- Recyclebare Kunststoff-Dose
- Recyclebares Viskosetuch
- Keine aggressiven Chemikalien und Lösungsmittel

Anwendungen:

Zur Entfernung von Fett, Öl, Tinte, Toner, nasser Farbe, Bremsstaub, Ruß, Filzstift, Teer, Kleber, Harz und diversen anderen Arten von schwer zu entfernenden Verschmutzungen.



| | | |
|------------------------------------|------------------|--------------|
| Spender-Dose mit 90 Tüchern | Art. B8810100121 | 12,95 |
| Nachfüllpack. | Art. B8810101121 | 9,95 |

Sauberkeit und Hygiene > Grund- und Spezialreiniger

Gastro Power® ALLZWECK PLUS - Allzweckreiniger

Leistung:

- Sehr gut Schmutz abtragend
- Löst kraftvoll Öle, Fett und leichte Kalkschleier
- Hohe Reinigungsleistung bei geringer Dosierung
- PH-neutral in der Gebrauchslösung
- Haut- und materialverträglich
- Mit frischem Citrusduft

Anwendungsbereiche:

Wegen guter Materialverträglichkeit universell einsetzbar. Im Nasswisch- oder Feuchtreinigerungsverfahren. Für alle Wasser verträglichen Böden, Flächen und Gegenstände. Auch für Marmor, Aluminium, Kunststoff, Chrom, eloxierte und lackierte Oberflächen geeignet.

Kanister à 10 L

| | |
|--------------|--------------|
| Art. GP57410 | |
| 1 Kanister | 34,00 |

Gut biologisch abbaubar.



Gastro Power® BORAN - Fußbodenreiniger & Wischpflege

Leistung:

- Reinigt kraftvoll und pflegt in einem Arbeitsgang
- Beseitigt mühelos Schuhsohlenabriebe
- Rutschhemmend nach DIN 18 032
- Für Sportböden geeignet
- Wirkt antistatisch
- Hinterlässt einen seidenmatten Film, der auf Hochglanz poliert werden kann
- Sparsam im Verbrauch

Anwendungsbereiche:

Fußböden aus Gummi, PVC und CV, Linoleum, Kunststoff, Natur- und Kunststein, Versiegeltes Parkett

Kanister à 10 L

| | |
|--------------|--------------|
| Art. GP71010 | |
| 1 Kanister | 47,00 |

Gut biologisch abbaubar.



Gastro Power® - Essigreiniger

Leistung:

- Beseitigt Verschmutzungen aller Art
- Entfernt Wasserflecken und Kalk

Anwendungsbereiche:

- Küche
- Sanitäre Einrichtungen
- Für alle Wasser verträglichen Böden, Flächen und Gegenstände
- **Nicht geeignet für Marmor und säureempfindliche Oberflächen.**

Kanister à 10 L

| | |
|--------------|--------------|
| Art. GP59610 | |
| 1 Kanister | 22,00 |

Gut biologisch abbaubar.



Gastro Power® - KRAX - Kraftreiniger

Für alle Reinigungsarten geeignet, Sprühverfahren, Hochdruckreiniger, Schrubmmaschine, Reinigungsautomat oder manuell.

Leistung:

- Beseitigt starke Verschmutzungen
- Löst kraftvoll alte verharzte Öl- und Fettrückstände
- Kurze Einwirkzeit
- Schmutzlösende Wirkung auch ohne Schrubben
- Verhindert Flugrost bei Verdünnung stärker als 1 : 10
- Greift Aluminium nicht an bei Verdünnung geringer als 1 : 10
- Sparsam im Verbrauch

Anwendungsbereiche:

- Produktions- und Handwerksbetriebe
- Großküchen, Kaufhäuser, etc.
- Lager, Werkstatt
- Wände, Böden und Einrichtungsgegenstände
- Arbeitstische
- Maschinen u. v. a.

Kanister à 10 L

| | |
|--------------|--------------|
| Art. GP58510 | |
| 1 Kanister | 69,00 |

Gut biologisch abbaubar.



Gastro Power® - SPÜLFIX - Handspülmittel

Leistung:

- Spült und reinigt kraftvoll
- Gut fettlösend
- Strahlender Glanz ohne Nachtrocknen
- Sehr gut hautverträglich durch rückfettende Substanzen
- Konzentrat sehr ergiebig
- Gutes Schaumverhalten
- Zitronenfrischer Duft

Anwendungsbereiche:

Universell einsetzbar. Geeignet für alle Wasserverträglichen Flächen und Gegenstände z.B. Geschirr, Gläser, Besteck, Küchengeräte, u. v. a.

Öko-Box à 10 L

| | |
|--------------|--------------|
| Art. GP60310 | |
| 1 Öko-Box | 26,00 |

Gut biologisch abbaubar.



Gastro Power® - WC-RAN - WC-Reiniger

Leistung:

- Entfernt selbsttätig Urinstein, Kalk, Rost und andere hartnäckige Ablagerungen
- Kraftvolle Wirkung
- Keramische Oberflächen werden geschont
- Wirkt hygienisch
- Duftet angenehm

Anwendungsbereiche:

WC, Toilette, Urinal, Urinrinne, u. v. a.

Flasche à 750 ml

| | |
|--------------|-------------|
| Art. GP67107 | |
| 1 Flasche | 3,65 |

Gut biologisch abbaubar.



Durchatmen mit VEIT Luftreinigern



veit

Befreien die Raumluft von Viren und Bakterien - ohne Chemie!

Diese **Luftreiniger-Modelle von VEIT** ermöglichen eine Luftdesinfektion durch ultraviolette Strahlung (UV-C) und bieten dadurch die Möglichkeit ein physiologisch wertvolles Raumklima zu gestalten.

Mit Hilfe der keimtötenden UV-C Strahlung können bis zu 99,9 % der Bakterien und Viren in der Luft eliminiert werden. Durch einen leistungsstarken Ventilator wird die Raumluft durch einen Staubfilter in das System geleitet und entlang der UV-C-Lampen desinfiziert. Nach dem Prozess wird die gereinigte Luft der Umgebung zurückgegeben. Ihr Vorteil dabei ist, dass Sie auf chemische Zusätze verzichten können. Die damit verbundenen negativen Einflüsse (z.B. Geruchsbildung, Rückstände auf Oberflächen, etc.) bleiben aus.

Alle Geräte sind gesundheitlich unbedenklich! Die UV-C Strahlen sind aufgrund des konstruktiven Aufbaus des Gerätes gesundheitsunbedenklich und können keine Haut- oder Augenreizungen verursachen!

Ihre Vorteile:

- Gesunde Mitarbeiter
- Geringe Instandhaltungskosten
- Geringe Betriebskosten
- hohe Effizienz
- flexible Einsatzmöglichkeiten
- Dauerbetrieb 7/24 möglich
- Made in Germany

Weitere Informationen finden Sie auch im ausführlichen Produktdatenblatt des Herstellers. Dieses können Sie über unseren Webshop unter dem jeweiligen Artikel downloaden oder einsehen.



Modell AC10 - in 3 Farben lieferbar

✓ **Kurzfristig Lieferbar!**

Für Raumgrößen bis zu 30 m² geeignet (abhängig von der Raumhöhe)

Technische Details:

- Gehäuse Edelstahl nichtrostend mit Pulverbeschichtung
- Maße: 855 x 320 x 325 mm
- Anschlussspannung: 230V (50Hz)
- Strahlerleistung: 1x 95 W
- Schutzart IP 20
- Hoher Luftdurchsatz (80 m³/h)
- 9.000 Betriebsstunden pro UV-C-Strahler

Optional bei uns erhältlich:

- 5 x Luftfiltervlies zum Wechseln Art.
- Wandhalterung zur Wandmontage



| Luftreiniger Modell AC10 | | |
|--------------------------|--------------|------------------|
| in Weiß | Art. V164548 | je 965,00 |
| in Schwarzgrau | Art. V164537 | |
| in Licht- u. Schwarzgrau | Art. V164538 | |



Modell AC20 - in 3 Farben lieferbar

Für Raumgrößen bis zu 120 m² geeignet (abhängig von der Raumhöhe)

Technische Details:

- Maße: 1200 x 400 x 400 mm
- Anschlussspannung: 230V (50Hz)
- Strahlerleistung: 2x 95W
- Schutzart IP21
- Hoher Luftdurchsatz (300m³/h)
- 9.000 Betriebsstunden pro UV-C-Strahler
- Möglichkeit zur Deckenmontage

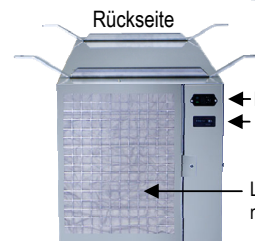
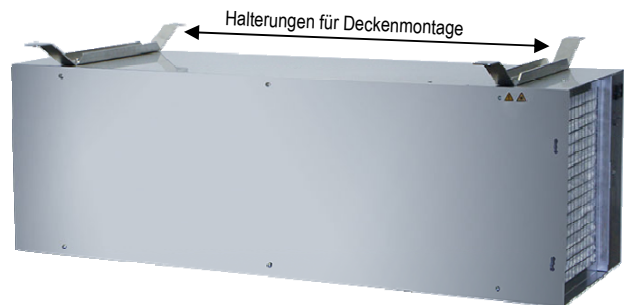

Optional auf Anfrage erhältlich:

- Fernbedienung um Gerät an der Decke einzuschalten.

| Luftreiniger Modell AC20 | | |
|--------------------------|--------------|-------------------|
| in Weiß | Art. V166095 | je 1480,00 |
| in Schwarzgrau | Art. V166093 | |
| in Lichtgrau | Art. V166094 | |



- ← Hauptschalter
- ← Betriebsstundenzähler
- ← Lufteinlass mit Filter

Sauberkeit und Hygiene – Mundschutz, Toilettenpapier u.a.

EINWEG-Mund-Nasen-Schutzmaske



3-lagige Einweg-Maske, Filter-Typ II R = beste Filterklasse!

- sehr gute Filterleistung >99 % (Zertifikat Hohenstein und SGS) (BFE >= 98% gem. DIN EN 14683:2019-10)
- hochwertiger Vliesstoff ca. 17,5 x 9,0 cm
- geringer Atemwiderstand
- hautfreundlich, sehr weich
- Sie schützen den Träger vor Aerosolen
- Haltbarkeit (unbenutzt) mind. 2 Jahre
- ideal für den täglichen Gebrauch
- auch für den medizinischen Gebrauch

ab 0,08 pro Stück!

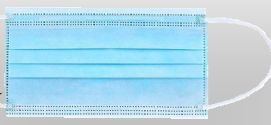

| | |
|--------------|-------------------|
| Art. 8915000 | |
| ab 10 Stk. | 0,17 / Stk |
| ab 50 Stk. | 0,12 / Stk |
| ab 250 Stk. | 0,10 / Stk |
| ab 500 Stk. | 0,08 / Stk |

Typ II R

R = höchste Beständigkeit gegen Flüssigkeiten & Aerosole!

Einzelverpackt.
Ab 50 Stück erfolgt die Lieferung im Karton

⚠ Hygiene-Artikel sind von der Rücknahme ausgeschlossen!

FFP2 – Atemschutzmasken

Professioneller partikelfiltrierender Atemschutz der Schutzklasse FFP2 CE-zertifiziert

- 100% Premiumqualität mit sehr hoher Filterleistung
- 5-lagige, faltbare Maske ohne Ventil, für den einmaligen Gebrauch
- ergonomische und komfortable Passform mit einstellbarem Nasenbügel und Ohrschlaufen. (Kann alternativ durch beiliegendem Clip mit Kopfschlaufen getragen werden)
- bietet sowohl Eigenschutz als auch Fremdschutz vor Aerosolen nach Standard EN 149:2001-A1:2009
- geeignet für stundenlangen professionellen Einsatz

Schützen Sie sich und andere!



| | |
|--------------|-------------------|
| Art. 8915050 | |
| ab 1 Stück | 0,45 / Stk |
| ab 20 Stück | 0,43 / Stk |

Einzelabnahme ab 1 Stück (Einzel verpackt)
oder als Packung (Enthält je 10 Stück)

⚠ Hygiene-Artikel sind von der Rücknahme ausgeschlossen!

Artikel GRATIS erhältlich!

Hinweis-Schilder > Abstand/ Mundschutz

Zur Schutzmaßnahme für Ihren Betrieb!



DIN A5, Kartondruck
Laminiert, für Innen
Art. XABSTANDHALTEN



DIN A4, Kartondruck
laminiert, für Innen
Art. XMUNDSCHUTZ

Toilettenpapier - TORK T4 Premium

3-lagiges, weißes Toilettenpapier, extra weich und stark, hautfreundlich

8 Rollen à 250 Blatt pro Packung

(1 Paket enthält 9 Pack)



| | |
|--------------|-------------|
| Art. 0310000 | |
| 1 Pack | 5,00 |
| ab 9 Pack | 5% |

⚠ Hygiene-Artikel sind von der Rücknahme ausgeschlossen!

Hand- und Hautschutz - DERMA CARE

Der **dermatologische Handschaum** bildet einen unsichtbaren Schutzfilm auf der Haut, der die Haut wie eine Membran atmen lässt. Die Sensibilität der Haut wird nicht gestört.

- die Haut ist für mind. 4 Stunden sicher geschützt, selbst nach mehrmaligem Händewaschen
- verhindert ein Austrocknen der Haut
- bietet einen sicheren Schutz auch gegen chemische Substanzen wie Säuren, Laugen, Lösungsmittel, Farben, Lacke, Öle, Wasch- & Reinigungsmittel, usw.
- der Hautschutz löst sich nach ca. 4 Stunden rückstandsfrei auf
- völlig ungefährlich und nicht toxisch
- es bietet keinen Schutz bei Verletzungen oder thermischen Belastungen!



| | |
|---------------------|-------------|
| Art. 0300150 | |
| 150 ml Sprühdose | 6,85 |

Arbeitsschutz-Handschuhe, Schutzbrillen, Gasmasken

Schutzhandschuhe aus Nitril

Ideal für Arbeiten mit PER!



30 cm lang,
Stärke 0,38 mm,
in Grün
griffsicheres Profil,
vollständig beschichtet

Art. 8911446

2,50

Preis pro Paar

Die Handschuhe bieten einen guten Schutz gegen eine große Skala chemischer Produkte sowie Reinigungsmittel, Öl und verschiedene Lösungsmittel. Die anatomische Form sichert Komfort und vermindert die Ermüdung der Hand.

Normen EN 388, EN 374/2+3, CE

Schnitt-/Hitzeschutzhandschuhe aus Aramid

Abverkauf!
Lieferbar solange Vorrat reicht.



Art. 8930005

8,80 /pro Paar

Auch als Unterziehhandschuh verwendbar. Sehr gute Passform, atmungsaktiv, beidseitig tragbar, mit Strickbund. 27 cm lang. Schnittschutz nach Norm EN 388/EN 407.

Vinyl-Schutzhandschuhe

EINWEG

Milchig-Transparent
links/rechts passend
Puderfrei
nicht steril



| | | |
|-----------------|--------------|-------------|
| klein (S) | Art. 8911001 | 5,50 |
| mittel (M) | Art. 8911010 | |
| groß (L) | Art. 8911020 | |
| extra groß (XL) | Art. 8911030 | |

Hitzeschutzhandschuhe aus Aramid

Hitzeschutz bis 350°C
mit Baumwoll-Innenfutter
und Stulpe, 33 cm lang
gemäß EN 388
EN 407 Kat. 2



Art. 8931000

21,55

Preis pro Paar

Gr. 10 / XL

Schnittschutzhandschuh aus Stahlnetz

Perfekter
Schnittschutz

Verstellbarer
Bund



Auf den ersten Blick recht „preisintensiv“, aber immer noch wesentlich billiger als ein Arbeitsausfall bei einem Arbeitsunfall!

| | | |
|--|--------------|--------------|
| Links, 5 Finger, klein, grüner Bund, für Damen | Art. 8920210 | 96,90 |
| Links, 5 Finger, mittel, weißer Bund, für Damen | Art. 8920220 | |
| Links, 5 Finger, normal, blauer Bund, für Herren | Art. 8920240 | 97,55 |
| Links, 5 Finger, groß, oranger Bund, für Herren | Art. 8920250 | |
| Rechts+Links, 5 Finger, normal, blauer Bund für Herren | Art. 8920340 | |

Gasspürgerät TIF XP-1A

Automatisches Lecksuchgerät für alle Kühlmittel auf Halogenbasis.



Art. 2500500

489,00

Technische Daten:

- 14" langer flexibler, rostfreier Schlauch mit Teflon Einsatz
- Griff mit Gummipolsterung
- Konstante Stromanzeige
- Stromversorgung: 3V DC, 2x "C"- Zellen
- Alkalibatterien (im Lieferumfang enthalten)
- Lebensdauer Sensor: ca. 20 Std (2 Sensoren im Lieferumfang enthalten)
- Arbeitstemperatur: -20° bis 52°C
- Zertifiziert nach SAE J1627
- UL und CE zertifiziert
- 2 Jahre Garantie

Gas-/Atemschutzmaske MOLDEX - Modell 8002

Halbmaske Größe M

- Mehrweg-Maske für Doppelfilter
- extrem leichte Maske mit hohem Tragekomfort
- ergonomische Formgebung

Der komplette Maskenkörper der Serie 8000 Halbmasken besteht aus weichem, langlebigem TPE-Kunststoff. Manschettendichtungen erlauben die einfache und sichere Montage von Gasfiltern. Partikelfilter können dank spezieller Adapter variabel als Haupt- oder Vorfilter verbaut werden. Das Austauschen der wenigen Ersatzteile und die Reinigung gelingen einfach und schnell. Die anatomisch geformte Dichtlippe sorgt für komfortablen Dichtsitz.



| | | |
|--|--------------|--------------|
| 1 Halbmaske Modell 8002 ohne Filtermedien | Art. 9112000 | 32,40 |
| 2 Filtersatz A2 (2 Stück) (Gas & Dampf), f. Mod. 8002 | Art. 9112010 | 16,20 |
| 3 Vorfilter P2RD (2 Stück) (Partikelfilter) f. Mod. 8002 + 8070 | Art. 9112020 | 5,25 |
| 4 Vorfilterhalter (2 Stück) (Adapter) für Mod.8002 + 8090 | Art. 9112030 | 9,25 |

TIPP: Haben Sie noch Filter vorrätig? Achten Sie auf deren Ablaufdatum, bevor der TÜV es bemängelt!

Schutzbrillen

Vollsichtbrille „Standard“,

Rahmen PVC, Scheibe Polycarbonat, direkt belüftet, langzeitkomfortabel durch passgenauen, abdichtenden Sitz



Art. 8914150

5,00

Vollsichtbrille „Antibesschlag“

beidseitig antibeschlag-beschichtet, indirekt belüftet durch 4 große Ventilationsknöpfe, Rahmen PVC, Scheibe Polycarbonat, langzeitkomfortabel durch passgenauen, abdichtenden Sitz, auch für spritzende Flüssigkeiten, erfüllt Norm EN 166



Art. 8914155

6,05

(zukünftiges Modell mit schwarzem Gummilippen)

Fußmatten für Arbeitsschutz und Gesundheit

Anti-Ermüdungs-/Gesundheits- & Sicherheitsmatten **KLEEN-KOMFORT**

Die Ergonomische Entlastung für alle Steharbeitsplätze!

Die Kleen-Komfort-Matten sind widerstandsfähige Nitrilgummi-Matten mit exzellenter Bodenhaftung, die zugleich die Muskeln und Gelenke entlasten. Der geschäumte Gummikern sorgt für einen Anti-Ermüdungseffekt, während die robuste Gummioberfläche einen sicheren Stand gewährleistet.



Warum Kleen-Komfort?

- die ergonomisch strukturierte Oberfläche sorgt für einen Anti-Ermüdungs-Effekt
- Konzentration und Produktivität können verbessert werden
- besonders weicher Stehkomfort
- Entlastung der Muskeln und Gelenke
- Schutz vor ungesunder Bodenkälte
- sicherer und rutschfester Stand, speziell auch in nasser Umgebung
- strukturierte Oberfläche für besseren Grip
- Lichtecht und fußbodenheizungsgesegnet
- abgeflachte Ränder, Modell SAFETY verfügt über zusätzlich gelb markierte Sicherheitsränder, zum Schutz vor Gefahren)
- Made in Europe



Einsatzbereiche: Überall dort, wo Mitarbeiter lange Zeit im Stehen arbeiten

Material: 100 % Nitrilgummi

Gesamthöhe: ca. 15 mm

Gewicht: 4,50 kg/m²



Auch wir nutzen diese Matten in unserem Büro zur vollen Zufriedenheit!

KLEEN-KOMFORT STANDARD Querschnitt

| | | | |
|--|-------------|------------------|---------------|
| | 60 x 85 cm | Art. KT305060085 | 59,90 |
| | 85 x 150 cm | Art. KT305085150 | 151,00 |
| | 85 x 285 cm | Art. KT305085285 | 294,00 |



KLEEN-KOMFORT SAFETY Querschnitt

Die zusätzlich gelb markierten Sicherheitsränder lenken die Blicke auf die Matte und erhöhen somit die Wahrnehmung eventueller Gefahrenbereiche.

| | | | |
|--|-------------|------------------|---------------|
| | 60 x 85 cm | Art. KT306060085 | 61,65 |
| | 85 x 150 cm | Art. KT306085150 | 162,00 |
| | 85 x 285 cm | Art. KT306085285 | 315,00 |

Anti-Ermüdungs-/Gesundheits- & Sicherheitsmatte **KLEEN-KUSHION**

Die Kleen-Kushion-Matte kombiniert die Langlebigkeit einer Anti-Ermüdungs-Matte auf Gummi-Schaumstoff-Basis mit unzähligen Anwendungsmöglichkeiten. Geeignet für den Innen- und Außenbereich, überall dort wo im Stehen gearbeitet wird.

Warum Kleen-Kushion?

- Strukturierte Oberfläche für besseren Grip
- Gummi-Schaumstoff-Zusammensetzung sorgt für mehr Stehkomfort
- Rutschfester Rücken
- Lichtecht und fußbodenheizungsgesegnet
- 2 Jahre Herstellergarantie
- Made in Europe

Einsatzbereiche:

Steharbeitsplätze

Material: 100 % Nitrilgummi

Gesamthöhe: ca. 8 mm

Gewicht: 4,20 kg/m²

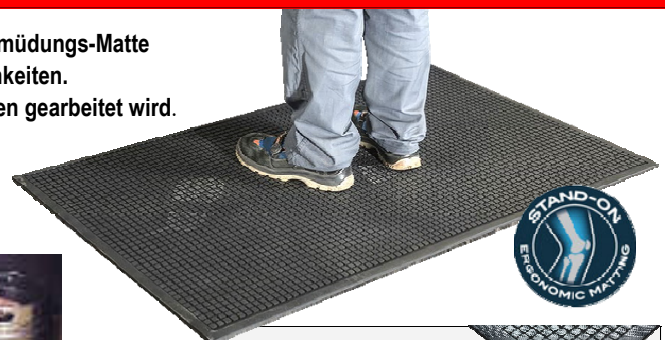

KLEEN-KUSHION

| | | | |
|--|-------------|---------------------|--------------|
| | 60 x 85 cm | Art. KT-KLKU-060085 | 35,50 |
| | 85 x 150 cm | Art. KT-KLKU-085150 | 88,80 |



TIPP:

Matten bis 85 cm Länge eignen sich beispielsweise ideal für Arbeitsplätze an Bügeltischen- & Pressen. Matte über 85 cm Länge eignen sich beispielsweise ideal für Arbeitsplätze an Mangeln.

Fußmatten für Arbeitsschutz und Gesundheit

KABLE-MAT - Sicherheitsmatten mit integriertem Kabelkanal, für Innen- oder Außen

Eine nützliche Investition in Ihre Sicherheit!

Lose Kabel auf dem Boden, stellen eine Stolper und Gefahrenquelle dar.
Die Kable-Mat wurde entwickelt, um solchen Gefahren vorzubeugen!
Die speziell entwickelte Vertiefung am Boden der Matte hält alle Leitungen und Kabel zusammen.
Zusätzlich stehen die gut sichtbaren Ränder für eine visuelle Warnung vor Gefahrenquellen.

**KABLE-MAT
RUBBER TOP**
100% Nitrilgummi
mit Sicherheitsstreifen

Warum Kable-Mat/ Kabel-Mat Rubber Top?

- Schutz vor Stolperfallen aufgrund lose herumliegender Kabel
- Zweifarbig meliertes und extrem strapazierfähiges Gummi
- Rückseite aus rutschfesten Nitril mit integriertem Kabelkanal
- Ränder in gelber Signalfarbe, zur Wahrnehmung eventueller Gefahrenbereiche
- Lichtecht und fußbodenheizungsgeeignet
- Made in Europe



Rückseite

Einsatzbereich: Innen- und Außen
Material: 100% Nitrilgummi
Integrierter Kabelkanal
Mattengewicht: 5,80 kg/m²

| | | |
|-------------|------------------|--------------|
| 40 x 120 cm | Art. KT403040120 | 43,60 |
| 40 x 160 cm | Art. KT403040160 | 58,00 |
| 40 x 200 cm | Art. KT403040200 | 72,60 |



KABLE-MAT
mit Nylon-Oberfläche,
mit Sicherheitsstreifen

Art. KT402040120

43,60

KABLE-MAT
mit Nylon-Oberfläche,
ohne Sicherheitsstreifen

Art. KT402040120S

43,60

Einsatzbereich: Innen
Material: High-Twist-Nylon + Nitrilgummi
Integrierter Kabelkanal
Größe: 40 x 120 cm

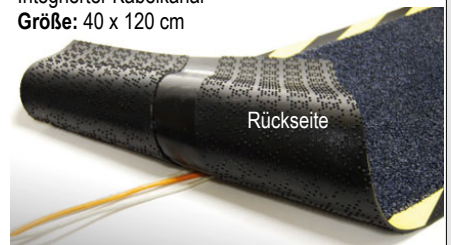

Rückseite

Fußmatten für Eingangsbereiche

Eingangsmatte / Schmutzfangmatte „IRON HORSE“

Wertet Ihren Eingang / Ihr Geschäft auf und hält Schmutz & Feuchtigkeit fest!

Langlebigkeit und eine hohe Schmutzaufnahmekapazität machen diese Matte zur ersten Wahl - insbesondere für stark besuchte Bereiche!



Warum Iron-Horse wählen?

- ✓ **Ausgezeichnete Schmutzaufnahmekapazität**
- ✓ **100% High-Twist-Nylon**
- ✓ **Genoppter Nitrilgummi-Rücken**
- ✓ **Frei von PVC!** (PVC ist nicht haltbar)
- ✓ Erhältlich mit genopptem oder glattem Rücken
- ✓ Rückenstärke: 1,40 mm
- ✓ Rückengewicht: 1,70 kg/m²
- ✓ Schmutzaufnahmekapazität: 800 g/m²
- ✓ Wasseraufnahmekapazität: 3 - 4 l/m²
- ✓ Antistatisch
- ✓ Licht- und farbecht
- ✓ Für Fußbodenheizung geeignet
- ✓ Waschbar bis zu 60°C
- ✓ Trocknergeeignet bis zu 60°C
- ✓ Koloration: Spinngefärbt
- ✓ 5 Jahre Herstellergarantie (2 Jahre bei industrieller Reinigung)
- ✓ 11 Jahre Garantie gegen signifikanten Farbverlust
- ✓ Brandverhalten: EN 13501-1 / Cfl-s1
- ✓ Made in Europe

Einsatzbereiche:

Innenbereich, überdachter Außenbereich, Eingänge, Lobbys, stark frequentierte Bereiche

Erhältliche Farben:

Black Mink, Black Brown, Black Cedar, Black Steel, Black Pearl, Granite, Black Blue, Black Scarlet, Midnight Grey



Gerne senden wir auch ein Musterstück zu.

Zertifizierungen: EN 13501-1 / Cfl-s1, EN 14041 Antistatik, NFSI High-Traction

Für eine größere Farb- & Bildansicht besuchen Sie bitte unseren [Webshop](#). Für alle Matten behalten wir uns eine produktionsbedingte Toleranz in der Größe von +/- 5% vor. Farbabweichungen können auftreten.

| Iron-Horse | Mattenmaße mit Rand | Art.-Nr. | Preis |
|---|---------------------|--------------|----------|
| Randbreite: ca. 20 mm (auch ohne Rand möglich!) Höhe: 10 - 11 mm Gewicht: ca. 2,40 kg/ m ² | B 60 cm x L 185 cm | KT-IH-060085 | € 29,50 |
| | B 85 cm x L 120 cm | KT-IH-085120 | € 58,95 |
| | B 85 cm x L 150 cm | KT-IH-085150 | € 73,70 |
| | B 115 cm x L 175 cm | KT-IH-115175 | € 116,00 |
| | B 150 cm x L 250 cm | KT-IH-150250 | € 162,00 |

Eingangsmatten „ECOAbsorb“ - aus 50% Recycling-Garn

Hochabsorbierende, schnelltrocknende, strapazierfähige und umweltfreundliche Matte, aus 50% recyceltem Nylon!



Warum EcoAbsorb wählen?

- ✓ Stark absorbierende Oberfläche
- ✓ Strapazierfähiges, langlebiges Nylon
- ✓ **50% recyceltes Garn**
- ✓ Material: Mikro-Nylon, Nitrilgummi-Rücken
- ✓ **Trocknet 37% schneller als Baumwollmatten**
- ✓ Maschinenwaschbar bei 60°C
- ✓ **45% weniger Energieverbrauch**
- ✓ **35% weniger CO2 Emissionen**
- ✓ **30% weniger Wasserverbrauch**
- ✓ 5 Jahre Herstellergarantie (2 Jahre b. industrieller Reinigung)
- ✓ Made in Europe

Einsatzbereiche:

Innenbereich, überdachter Außenbereich, Eingänge, Lobbys, stark frequentierte Bereiche



| EcoAbsorb | Mattenmaße mit Rand | Art.-Nr. | Preis |
|---|---------------------|--------------|----------|
| Randbreite: ca. 20 mm (auch ohne Rand möglich!) Höhe: 10 - 12 mm Gewicht: ca. 2,40 kg/ m ² | B 60 cm x L 85 cm | KT-EA-060085 | € 33,75 |
| | B 85 cm x L 150 cm | KT-EA-085150 | € 84,40 |
| | B 115 cm x L 175cm | KT-EA-115175 | € 133,00 |
| | B 150 cm x L 250 cm | KT-EA-150250 | € 248,00 |

E133 - Feb-23

Fußmatten für Eingangsbereiche

Eingangs/-Logomatten „JET-PRINT & JET-PRINT-Light“ - mit individuellem Wunschdruck

Für einen bleibenden Eindruck in Ihrem Unternehmen!

Mit dieser individuell gestaltbaren Logomatte sorgen Sie für ein komplett neues Erscheinungsbild in Ihrem Unternehmen und hinterlassen einen bleibenden Eindruck beim Kunden. Wählen Sie aus insgesamt 44 Standardfarben und entwerfen Sie Ihre personalisierte Matte! Jede Werbebotschaft ist möglich! Wir liefern Ihre personalisierte Logomatte nach persönlicher Absprache innerhalb von 5-8 Werktagen.

Gestaltung und Preisinformation nach persönlicher Absprache! Gerne senden wir auch ein Musterstück zu.

Warum JET-PRINT / JET-PRINT-Light wählen?

- ☑ Stoppt Schmutz und Feuchtigkeit
- ☑ Hohe Qualität & Funktionalität
- ☑ Strapazierfähige **High-Twist Nylon Oberfläche**
High-Twist Nylon ist bis zu 200 x waschbar, mit einer Lebensdauer von ca. 5 Jahren*! (*bei Reinigung in haushaltsüblichen Waschmaschinen!)
- ☑ **Rutschfester Nitrilgummi-Rücken**
- ☑ **Frei von PVC!** (PVC ist nicht haltbar!)
- ☑ Lichtecht und fußbodenheizungsgesegnet
- ☑ Antistatisch
- ☑ Ausgezeichnete Schmutzaufnahmeleistung
- ☑ Waschbar bis zu 60°C
- ☑ Trocknergeeignet bis zu 60°C
- ☑ 5 Jahre Garantie (2 Jahre bei industrieller Reinigung)
- ☑ Brandverhalten: EN 13501-1/ Cfl-s1
- ☑ Made in Europe



Was ist der Unterschied zwischen Jet-Print & Jet-Print-Light?

Bei der JET-PRINT-Light wurde die Stärke des Gummis und der Oberfläche etwas reduziert, das macht die Matte einfacher zu handhaben und preiswerter! Beide Matten werden jeweils im selben Verfahren bedruckt.

Einsatzbereiche:

Innenbereich, überdachter Außenbereich, Eingänge, Flure, Point of Sale

Zertifizierungen:

EN 13501-1 / Cfl-s1, EN 14041 Antistatik, NFSI High-Traction

| | Mattenmaße | Art.-Nr. | Preis |
|------------------------|---|--------------|--|
| Jet-Print | Festes Maß mit Rand: B 85 cm x L 150 cm | KT-JP-085150 | € 155,00 (inkl. Druck) |
| | Randbreite: ca. 10 mm (auch ohne Rand möglich!) | | |
| | Höhe: ca. 9 mm | | |
| | Gewicht: ca. 1,20 kg/ m ² | | |
| Jet-Print-Light | Mattenmaße <i>(Breite nach Wunsch!)</i> | Art.-Nr. | Preis |
| Standard | Standardbreiten: 85, 115, 150, 200 cm Standardlängen: jede Länge bis 400 cm | KT-JPL-STAND | ab € 85,00 /m² (inkl. Druck) |
| | Höhe: ca. 7 mm Randbreite: ca. 10 mm (auch ohne Rand möglich!) | | |
| Spezial | Spezialbreiten: Breite nicht Standard, nach Absprache | KT-JPL-SPEZ | ab € 106,00 /m² (inkl. Druck) |
| | Speziallängen: ab 401 cm - max. 700 cm Höhe: ca. 7 mm Randbreite: ca. 10 mm (auch ohne Rand möglich!) | | |

Wählbar aus 44 Farben:



Für eine größere Farb- & Bildansicht besuchen Sie bitte unseren Webshop.
Für alle Matten behalten wir uns eine produktionsbedingte Toleranz in der Größe von +/- 5% vor. Farbabweichungen können auftreten.

Technische Teile und Zubehör

Wir liefern diverse technische Teile und Zubehör, für Dampferzeuger, Reinigungsmaschinen, Finishgeräte und mehr!

Aufgrund unserer riesigen Produktvielfalt können wir hier im Katalog nur Beispiele zeigen.

Sie suchen pneum. Schieber, pneum. Ventile, Magnetventile, Dosierventile, Schaugläser, Schmutzfänger, Teile zur Thermokontrolle, Kompressoren, Motore, Destillationskühler, Filter, Dichtungen, Kupplungen, Verbinder, Uhren, Programmsteuerungen, Heizelemente, Installationsmaterial u.v.m.?

Besuchen Sie unserem Webshop!
Bei Fragen beraten wir Sie gern.



Thermost. Wasserregler/ Wassersparventil

Einsatz in Textilreinigungsmaschinen. Zur proportionalen Regelung des Durchflusses - je nach gewählter Einstellung und Fühlertemperatur.



ENGINEERING TOMORROW

AVTA 15, 1/2"

Regelbereich 25-65°C
Max. Fühlertemp.: 90°C
16 bar, DN 15
Kapillarrohrlänge 2 m
Fühler 9 mm breit
Gewicht: 2,3 kg

Art. 2560060

305,00



AVTA 20, 3/4"

Regelbereich 25-65°C
Max. Fühlertemp.: 90°C,
16 bar, DN 20
Kapillarrohrlänge 2 m
Fühler 18 mm breit
Gewicht: 2,4 kg

Art. 2560070

376,00



Weitere Modelle auch vom Typ WVFX lieferbar!



BERU-Elektroden

Bewährt und robust!

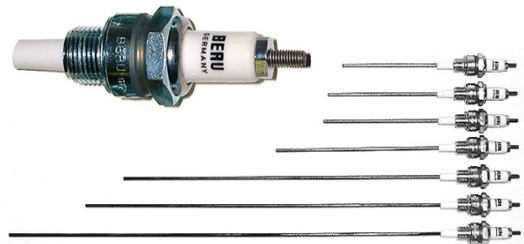
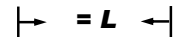

| | | |
|--|--------------|--------------|
| Elektrode L122, für Veit 2360 etc. | Art. 2480122 | 34,50 |
| Elektrode L137, für Veit Hodamat 2305 etc. | Art. 2480137 | |
| Elektrode L142, für Veit 2305 etc. | Art. 2480142 | |
| Elektrode L190, für Veit 2365 etc. | Art. 2480190 | 26,20 |
| Elektrode L345, für Veit 2380 etc. | Art. 2480345 | |
| Elektrode L385, für Veit 2380 etc. | Art. 2480385 | |
| Elektrode L465, für Veit 2380 etc. | Art. 2480465 | 37,00 |
| Elektrodensatz L137 + L142, für Veit Hodamat 2305 etc. | Art. 2480143 | |

Weitere Elektroden lieferbar!



Dampfdruckminderer (Beispiele)

Einsatz für Textilreinigungs- und Bügelmaschinen. Direkt wirkende Druckminderventile.

Reduzierung des Dampfdrucks in einem breiten Druckbereich.

Problemlose Einstellung des Minderdrucks mittels Stellknopf.

Weitere Modelle und Anschlussgrößen lieferbar!



RE1, 1/2"

Für den horizontalen Einbau.
Max. Druckverhältnis: 10 : 1
Max. Betriebstemp.: 201°C
Maße: 183 x 80 mm
Gewicht: 1,4 kg

1/2" Art. 1457000

310,00



GD-30, 1/2" Armstrong

Einbau in jeder Lage.
Druckbereich: 3,5 - 10 bar
Max. Vordruck: 16 bar
Max. Druckverhältnis: 10 : 1
Max. Betriebstemp.: 210°C
Maße: 190 x 80 mm
Gewicht: 1,9 kg

1/2" Art. 1457150

420,00



BRV2S, 1/2" spirax sarco

Für waagerechten oder senkrechten Einbau.
Max. Vordruck: 17 bar
Druckbereich: 3,5 - 8,6 bar
Max. Druckverhältnis: 10 : 1
Max. Betriebstemp.: 210°C
Maße: 192 x 83 mm
Gewicht: 2 kg

1/2" Art. 1457215

765,00



Pneumatische Dampfventile (Beispiele)



Pneum. Schrägsitzventil 1/2", 2/2-Wege-Gehäuse, Typ COMPACT 45, Code: BCG205CTW0D für Luft, Dampf, Wasser, Öl

Max. Medientemp.: 180°C
Max. Betriebsüberdruck: 16 bar
Gewicht: 0,73 kg

Art. 3740205

149,00



Pneum. Schrägsitzventil 1/2", 2/2-Wege-Gehäuse, Typ 2000 für Luft, 0 - 16 bar, Anströmung über Sitz

Max. Medientemp.: 180 °C
Max. Betriebsüberdr.: 16 bar
Druckluftsteuerung: 6 bar
Gewicht: 0,73 kg

Art. 3531000

178,00



Weitere Modelle und Anschlussgrößen lieferbar!

Dampf-/Luft-Trockner H3



Einsatz bei allen Dampf- und Luftleitungen.

Trennt Verschmutzungen und Kondensat von Dampf und/ oder Luft. Kompakte Ausführung, einfacher Einbau zusammen mit Druckminderventilen und Kondensatableitern.

Sehr geringer Druckverlust.

Max. Betriebsdruck 16 bar.



| | | |
|------|--------------|---------------|
| 1/2" | Art. 1457270 | 195,00 |
| 3/4" | Art. 1457280 | 265,00 |
| 1" | Art. 1457290 | 356,00 |

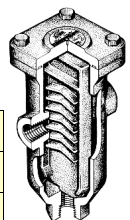

Technische Teile und Zubehör

Kreiselpumpen für Wasser - bis 60°C



PEDROLLO
the spirit of life

Peripheralpumpen mit umlaufendem Laufrad.

Gehäuse aus Grauguss, blau lackiert.

Beispielabbildungen

| | | |
|---|--------------|---------------|
| Pumpe PK 80 , 3-Phasig, 0,75 KW, 6 Bar, 1" x 1", 5-50 l/ min | Art. 7761100 | 286,00 |
| Pumpe PK 90 , 3-Phasig, 0,75 KW, 10 Bar, 3/4" x 3/4", 90 l/ min | Art. 7762100 | 329,75 |
| Pumpe PKM 70 , 1-Phasig, 0,6 KW, 6 Bar, 1" x 1", 90 l/ min | Art. 7762401 | 232,55 |
| Pumpe PKM 90 , 1-Phasig, 0,75 KW, 10 Bar, 3/4" x 3/4", 90 l/ min | Art. 7762101 | 306,00 |
| Pumpe PQ 70 , 3-Phasig, 0,6 KW, 10 Bar, 1" x 1", 90 l/ min | Art. 7762000 | 285,00 |
| Pumpe PQ 90 , 3-Phasig, 0,75 KW, 10 Bar, 3/4" x 3/4", 90 l/ min | Art. 7762052 | 330,00 |
| Pumpe PQM 70 , 1-Phasig, 0,6 KW, 10 Bar, 1" x 1", 90 l/ min | Art. 7762001 | 260,00 |
| Pumpe PQM 90 , 1-Phasig, 0,75 KW, 10 Bar, 3/4" x 3/4", 90 l/ min | Art. 7762053 | 306,00 |

Kreiselpumpen für Wasser - bis 90°C

| | | |
|--|--------------|---------------|
| Pumpe PQ 81 , 3-Phasig, 0,45 KW, 8 Bar, 1/2" x 1/2", 15 l/ min | Art. 7762050 | 321,00 |
| Pumpe PQM 81 , 1-Phasig, 0,45 KW, 8 Bar, 1/2" x 1/2", 15 l/ min | Art. 7762051 | 297,00 |

Schwingkolbenpumpen (Beispiele)

z.B. zum Befüllen von Kleindampferzeugern



E 505

14,5 bar, 47W, 0,75 l/ min.
7,2 mm Tülle x 1/8" Innengewinde
(Lieferung ohne Halterung)



Abbildung zeigt Beispiel zur Halterung einer Schwingkolbenpumpe

Art. CE50501EN00240C4

20,00

Viele weitere Modelle der Serie E lieferbar!

Halterung für Pumpe Serie E500 & ULKA Serie E (2 Stück notwendig!)

Art. 5800500

1,10
pro Stück

ET3000

3/8", 110 Watt, 230V/50Hz, bis 20 bar, 1,05l/min

Art. C23NNVN108H08



Beispielabbildung

128,00



ET3009

3/8", 60 Watt, 230V/50Hz, bis 5 bar, 3l/min

Art. C25NNVN108H09

ET3008

3/8", 110 Watt, 230V/50Hz, bis 7 bar

Art. C24NNVN108H08

EP5

15 bar, 48w, 0,65 l/ min., 230 V/ 50 HZ
7,2 mm Tülle x 1/8" Innengewinde
(Lieferung ohne Halterung)

Art. C10130205PA

13,80

Viele weitere Modelle der Serie E und NME lieferbar!



ULKA

Halterung für Serie NME (2 Stück notwendig!)

Art. C801045

0,80
pro Stück

Kreiselpumpen für Wasser - bis 60°C



Peripheralpumpen für den Einsatz mit Wasser und Flüssigkeiten mit geringer Korrosion. Gehäuse aus Messing



| | | |
|--|-----------------------|---------------|
| Pumpe CEME MTP 600 max. 3,5 Bar, 230V / 50-60 Hz, 1/4", 9 l/ min | Art. C15LL112B2300005 | 145,00 |
| Pumpe CEME MTP 600 max. 3,5 Bar, 400V / 50 Hz, 1/4", 9 l/ min | Art. C28LL112N4000001 | |

Kreiselpumpen für Wasser - bis 90°C



Peripheralpumpen mit umlaufendem Laufrad.

Gehäuse aus Grauguss, blau lackiert.

Beispielabbildungen

| | | |
|--|--------------|---------------|
| Pumpe CALPEDA T70/ A , 3-Phasig, max. 5,9 Bar, 230/400V, 50 Hz, 1" x 1", 90 l/ min | Art. 7770000 | 420,00 |
| Pumpe CALPEDA TP 80E , 3-Phasig, max. 9 Bar, 230/400V, 50 Hz, 3/4" x 3/4", 90 l/min | Art. 7770050 | 549,00 |
| Pumpe CALPEDA TPM 80E , 1-Phasig, max. 9 Bar, 230V, 50 Hz, 3/4" x 3/4", 90 l/min | Art. 7770051 | 540,00 |

Kühlturmpumpen - bis 60°C



Zentrifugalpumpen für den Einsatz in Kühltürmen.

Gehäuse Grauguss, blau lackiert



Beispielabbildung

| | | |
|--|--------------|---------------|
| Pumpe CPM 158 , 1-Phasig, 0,75 KW, 6 Bar, 1" x 1", 160 l/ min | Art. 7762150 | 270,00 |
| Pumpe CPM 170/180 , 1-Phasig, 1,1 KW, 10 Bar, 1 1/4" x 1", 160 l/ min | Art. 7762200 | 437,00 |
| Pumpe CPM 190 , 1-Phasig, 1,5 KW, 10 Bar, 1 1/4" x 1", 160 l/ min | Art. 7762201 | 517,00 |
| Pumpe CP 190 , 3-Phasig, 1,5 KW, 10 Bar, 1 1/4" x 1", 160 l/ min | Art. 7762202 | |

Lösemittelpumpen für KWL



Beispielabbildung

Pumpe KWL 75, 0,75 HP/ 50 Hz, 1 1/4" x 1"

Art. 1664300

487,20

Pumpe KWL 100, 1,0 HP/ 50 Hz, 1 1/4" x 1"

Art. 1664310

513,45

Auch BERMAR-Pumpen und Ersatzteile lieferbar!

Lösemittelpumpen für PER



Beispielabbildung

Pumpe AU.ES 75, 0,75 HP/ 50 Hz, 1" x 1"

Art. 1662300

777,00

Pumpe AU.ES 100, 1,0 HP/ 50 Hz, 1" x 1"

Art. 1662400

640,50

Weitere DUE-EFFE Modelle, sowie auch BERMAR-Pumpen und Ersatzteile lieferbar!

Magnetventile (hier Beispiele aus unserem XXL-Sortiment)

Diese Produkte sind in diversen Reinigungsmaschinen verbaut. Sie zeichnen sich aus durch robuste industrielle Ausführungen, hochwertige Dichtungsmaterialien, hohe Zuverlässigkeit, lange Lebensdauer, Beständigkeit gegen viele Medien, um 360° drehbare, voll austauschbare Spulen, CE

Mehr als 100 Modelle und verschiedene Anschlussgrößen lieferbar! Teilweise auch Ersatzteile lieferbar!



Magnetventil 9934

1/4" Eck, Ø 2,8 mm, 25 bar, 155°C, EPDM-Dichtung, mit Stecker & Regelknopf, Medien: Dampf, Wasser, Luft



Art.
C9934EN28SC57
31,30



Magnetventil 5511

230V/50Hz, EPDM-Dichtung, ohne Stecker, Medien: Dampf, Wasser, Luft



1/8", Ø 2 mm,
13 bar, 140°C
Art.
C5511EN20SAIF
23,00

1/8", Ø 3,3 mm,
0,1-3,5 bar, 140°C
Art.
C5511EN33SA57
29,50



Magnetventil 1/4"

2/2 Wege direktgesteuertes Eckventil mit Durchflussdrossel. Code: D260DLP, 77K1
Medien: Wasser, Dampf.



Art. 3750260
118,00

Magnetventil 9922

1/4" Eck, Ø 2,8 mm, 11 bar, 155°C, 24V/50Hz, mit Stecker, Medien: Dampf, Wasser, Luft



Art.
C9922EN28NC57
45,30

Weitere Modelle des Typs 9922 lieferbar!

Magnetventil 6622

1/8" x 6 mm Tülle, Ø 2 mm, 12 bar, 150°C, EPDM-Dichtung, ohne Stecker, Medien: Wasser, Luft



Art. 3546622
25,55

Magnetventil 3/8"

2/2 Wege direktgesteuertes Ventil mit Durchflussdrossel. Code: D188DBW 7700
Medien: Wasser, Luft, Öl



Art. 3750188
93,30

Magnetventile Typ ESV

PTFE-Verschluss, 1-10 bar, 180°C, mit Stecker, Medien: Dampf



Mod. 9013
3/8", Ø 8 mm
Art.
C9013TE80NC57
60,55

Mod. 9014
1/2", Ø 8 mm
Art.
C9014TE80NC57
63,00



Mod. 9015
3/4", Ø 21 mm
Art.
C9015TE210NC57
145,00

Mod. 9016
1", Ø 21 mm
Art.
C9016TE210NC57
145,00

Magnetventil 6712

1/4", Ø 2 mm, Ø 2 mm, 22 bar, 155°C, EPDM-Dichtung, 230V/50Hz, mit Stecker, Medien: Wasser, Luft



Art.
C6712EN20SBIF
25,95

Magnetventil 8614

1/2", Ø 12 mm, 0,3-10 bar, 95°C, NBR, 230V/50Hz, Medien: Wasser, Luft



Art.
C8614NN120SBDF
61,25



Magnetventile



Typ 130/S 1,4"
Ø 4,5 mm

Typ 175 1/8"
Ø 4,5 mm
Art. 5352190
35,35

Art. 5352200
36,30

Typ 0120 3/8"
Ø 4,5 mm
Art. 5352300
38,65

Technische Teile und Zubehöre

Kugelschwimmer-Kondensatableiter Spirax Sarco Modell FT14 (R-L)

Kugelschwimmer-Kondensatableiter leiten Kondensat aus Dampfäumen verzögerungsfrei und kontinuierlich ab. Diese Ableiter-Art ermöglicht besonders große Ableitmengen.

Alle Geräte sind zusätzlich zur Entlüftung mit einem zusätzlichen thermischen Element versehen, das bei besonders hohem Kondensatanfall die Ableitleistung des Gerätes erhöht.



| | | |
|------------|--------------|---------------|
| 1/2" Muffe | Art. 1459400 | 415,00 |
| 3/4" Muffe | Art. 1459405 | 419,00 |
| 1" Muffe | Art. 1459410 | 439,00 |

| | | |
|---------------|--------------|---------------|
| Flansch DN 15 | Art. 1459450 | 555,00 |
| Flansch DN 20 | Art. 1459455 | 560,00 |
| Flansch DN 25 | Art. 1459460 | 615,00 |

Prüfgerät (ultraschall) für Kondensatableiter

Dient dem Auffinden von Lecks in dampf-beheizten Anlagen. Damit wird Frischdampf-verlusten vorgebeugt. Eignet sich besonders zum Überwachen von Kondensatableitern und Absperrarmaturen.



Art. 6060040
580,00

Thermodynamischer Kondensatableiter TD42A

Klein, leicht, robust, automatisch arbeitend, keine Einstellung erforderlich.

Unempfindlich gegen Vibration, Korrosion, Wasserschlag, geringe Überhitzung, Frost. Arbeitet in jeder Einbaulage. Leitet das Kondensat mit sehr geringer Unterkühlung ab. Die robuste Ventilkonstruktion gewährleistet dichten Dampfabschluß und wirkt gleichzeitig als Rückschlagventil. Ein vollwertiger Y-Schmutzfänger ist integriert. Mit speziellem Ventilteller für erhöhte Anfahrtentlüftung ausgerüstet.



Anschlüsse:
Zylindrisches Innengewinde,
Rp DIN 2999.
Nenndruckstufe: PN 63

1/2" Edelstahl
Art. 1459300
435,00

Thermische Kapsel-Kondensatableiter

Für Dampf. Passen sich wechselnden Betriebsbedingungen sofort an und führen Kondensat im gesamten Einsatzbereich mit gleichbleibender Unterkühlung ab. Automatische Entlüftung des Dampfraumes. Dichter Abschluss durch selbstzentrierendes Kugelventil.



BPT 13 S

Durchgangsmodell,
ohne Schmutzsieb

1/2" Art. 1459260
168,00

BPT13SX

Durchgangsmodell
mit eingebautem
Schmutzsieb



1/2" Art. 1459250
190,00

Glockenschwimmer- Kondensatableiter HM 00/7

Glockenschwimmer-Kondensatableiter in robuster Bauweise für Dampf.

Kondensat wird unverzüglich abgeleitet. Besonders geeignet bei rauen Betriebsbedingungen. Unempfindlich gegen Wasserschlag.



Anschlüsse: Zylindrisches
Innengewinde, Rp DIN 2999.
Nenndruckstufe: PN 16.

1/2", Grauguss
Art. 0361040
369,00

Plattenrückschlagventil Spirax Sarco, DCV2

Zum Einbau in Flanschverbindungen,
um den Rückfluss des Mediums, wie z. B.
Wasser, Dampf, Kondensat, zu verhindern.

Max 300°C, Edelstahl,
metallisch dichtend



| | | |
|-------|--------------|---------------|
| DN 15 | Art. 1459515 | 144,00 |
| DN 20 | Art. 1459520 | 163,00 |
| DN 25 | Art. 1459525 | 189,00 |
| DN 40 | Art. 1459540 | 275,00 |

Kondensatableiter Getstra MK 35/32

GESTRA Steam Systems

Thermischer Kondensatableiter mit
korrosionsbeständiger, wasserschlag-
geschützter Mono-Regelmembran und
Schmutzfänger.

Einbau in jeder Lage. Mit Schmutzsieb 1/2"



Art. 7241201
216,00

Thermischer Kapsel- Kondensatableiter BPM 21 L



1/2"
Art. 1459200
257,00

Thermischer Kapsel-Kondensatableiter und
Entlüfter in Kompaktausführung für Dampf.

Kapsel-Kondensatableiter passen sich den
wechselnden Betriebsbedingungen sofort an und
führen Kondensat im gesamten Einsatzbereich
mit gleichbleibender Unterkühlung ab.

Die Entlüftung des Dampfraumes erfolgt
automatisch. Das selbstzentrierende Kugelventil
sichert dichten Abschluß. Der Ableiter besitzt ein
integriertes Schutzsieb.

Technische Teile und Zubehöre

Mini-Kondensatableiter SL-3

MIYAWAKI



Komplett aus Edelstahl,
Leichtgewicht von 65 g

Max. 10 bar, bis 400° C,
L x H = 40 x 30 mm,
Eingang 1/4"-Muffe,
Ausgang 1/4"-Außengewinde
konisch für 1/4"-Teflonschlauch

Art. 1457300

73,00



Sehr klein, mit
hocheffizienter
Funktionalität.
Kann in jeder
Position eingebaut
werden.

Mini-Kondensatableiter

MIYAWAKI

Sehr kleine und
kompakte Bauweise!
Komplett aus Edelstahl
mit eingebautem
Schmutzfänger



| | | |
|-----------------|--------------|--------------|
| 1/4" Ausführung | Art. 1457320 | 95,00 |
| 3/8" Ausführung | Art. 1457330 | 96,00 |
| 1/2" Ausführung | Art. 1457340 | 97,00 |

Glocken-Kondensatableiter

Armstrong



Wartungsfreier, schmutzunempfindlicher
Kondensatableiter aus Grauguß mit eingebauter
Entlüftung und Reinigungsdraht. Freischwinger
Hebelmechanismus und Auslaßventil im oberen Teil.
Gehäuse und Deckel sind miteinander verschraubt.
Verschleißarme Arbeitsweise mit außergewöhnlich
langer Lebensdauer ohne Dampfverlust. Glocken-
kondensatableiter müssen nicht eingestellt werden und
leiten das Kondensat kontinuierlich ab (kein
Kondensatstau). Sie benötigen keinen Steuerdampf,
sind unempfindlich gegen Wasserschläge.

| | | |
|--------------------------------|---------------------|---------------|
| Nr. 800, ohne Schmutzfänger | 1/2" = Art. 6050900 | 125,00 |
| | 3/4" = Art. 6051000 | 140,00 |
| Nr. 880, mit Schmutzfänger | 1/2" = Art. 6051100 | 160,00 |
| | 3/4" = Art. 6051200 | 149,00 |

Therm. Kondensatableiter DF 1 mit Membrankapsel SL-3

MIYAWAKI

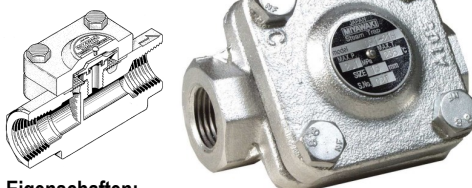

Eigenschaften:

Schnelle Ableitung von Luft und kaltem Kondensat
beim Anfahren der Anlage. Horizontale oder vertikale
Einbaulage. Kompakte Bauweise.
Reparatur in Rohrleitung möglich.

1/2" Ausführung
Art. 1457400

170,00

Einsatzbereiche:

Automat. Entwässerung von Haupt-
dampfleitungen, Begleitheizungen und
Wärmetauschern. Anwendungen in der Textil- und
Reinigungsindustrie, Krankenhäusern etc.

Thermischer Kondensatableiter DC 1

Komplett
aus Edelstahl

MIYAWAKI



L=75, B=50 mm

Zur Entwässerung von Maschinen und
Rohrleitungen.
Gehäuse + Innenteile aus Edelstahl = rostfrei!
Sehr kompaktes Design, horizontale und
vertikale Einbaulage möglich. Schnelle
Ableitung von Luft und kaltem Kondensat
beim Anfahren der Anlage. Innenliegendes
Schmutzsieb, einfache Wartung & Reparatur
in Rohrleitung möglich.

| | | |
|-----------------|--------------|---------------|
| 1/2" Ausführung | Art. 1457500 | 150,00 |
| 3/4" Ausführung | Art. 1457505 | |
| 1" Ausführung | Art. 1457510 | |

Schauglas in Durchgangform SG 253

Ermöglicht den
Einblick in die Rohrleitung.

spirax sarco

Mit 2 Schauglasplatten und eingegossener
Strömungsabrisskante.



Max. Betriebsüberdruck 21 bar
Max. Betriebstemperatur 217 °C

| | | |
|--------------|-------|---------------|
| Art. 1459915 | DN 15 | 300,00 |
| Art. 1459920 | DN 20 | 335,00 |
| Art. 1459925 | DN 25 | 415,00 |
| Art. 1459932 | DN 32 | 500,00 |
| Art. 1459940 | DN 40 | 575,00 |
| Art. 1459950 | DN 50 | 670,00 |

Schauglas Modell SG 4230

Zur Sichtbarmachung von Strömungsvorgängen in Rohrleitungen.

Schaugläser erlauben die Beurteilung der Funktion eines Kondensatableiters.

Diese unterliegen Verschleiß und können in ihrer Funktion durch Verschmutzung
und Ablagerungen beeinträchtigt werden. Undichte Kondensatableiter haben

Dampfverluste zur Folge, die einen erheblichen wirtschaftlichen
Verlust darstellen. Blockierende Kondensatableiter führen je
nach Grad der Blockade zu teils erheblichen Reduzierungen
der Heizleistung eines Verbrauchers. Durch Kondensatstau
verursachte Wasserschläge können außerdem erhebliche
Schäden im Dampf-Kondensatsystem anrichten.

spirax sarco

max. 3,5 bar
bis 150°C

| | | |
|--------------|-------------------|---------------|
| Art. 1459810 | 3/8" Innengewinde | 121,00 |
| Art. 1459815 | 1/2" Innengewinde | 140,00 |
| Art. 1459820 | 3/4" Innengewinde | 170,00 |
| Art. 1459825 | 1" Innengewinde | 195,00 |



Technische Teile und Zubehör

Faltenbalg-Absperrventile Serie BSA1T

Faltenbalg-Absperrventile sind die erste Wahl für Dampfanlagen!

Ihre Vorteile:

lange Lebensdauer, lange Dichtheit.
Wartungsfreie Absperrventile in Durchgangsform mit Faltenbalgabdichtung und Sicherheitsstopfbuchse, Hubanzeige und innenliegender Verdrehsicherung.
Wärmeableitender Bügeldeckel nichtsteigendem, ergonomisch gestaltetem Handrad, das sich auch bei hohen Temperaturen leicht bedienen lässt. Mit metallisch dichtendem, leicht austauschbarem Ventilkegel.

Ausführungen: Typ BSA1T, Gehäusewerkstoff Grauguss, blau lackiert GG25, PN 16, max. 200°C, Flansch EN 1092



Beispiel-Modell



| DN | Art.-Nr. | Preis |
|----|----------|--------|
| 15 | 1403015 | 176,00 |
| 20 | 1403020 | 189,00 |
| 25 | 1403025 | 219,00 |
| 32 | 1403032 | 259,00 |
| 40 | 1403040 | 293,00 |
| 50 | 1403050 | 360,00 |
| 65 | 1403065 | 484,00 |

Weitere Modelle (auch APL-FABA-PLUS) bis DN 80 auf Anfrage lieferbar!

Ablasventile für Waschmaschinen, 3-Wege, stromlos offen

MDB-0-2,
3 Wege, stromlos offen



1½", Ø 50/30/50 mm
220-240V, 50/60Hz

Art. 4280000

240,00

MDB-0-3,
3 Wege, stromlos offen



3", Ø 72/30/72 mm
220-240V, 50/60Hz

Art. 4280010

249,00

Destillationskühler V2A

- Gehäuse aus Edelstahl
- Kühlerschlange innen Kupfer-vernickelt
- mit Spannringverschluss

Beispiel-Modell



| Mod. | Abmessungen | Art.-Nr.: | Preis |
|-------|--|-----------|--------|
| PM 6 | 235 x Ø 153 mm, Seite 2", Oben 1/2", Unten 1" | 3964590 | 310,00 |
| PM 14 | 375 x Ø 153 mm, Seite 2", Oben 1/2", Unten 1" | 3964690 | 387,00 |
| PM 18 | 515 x Ø 180 mm, Seite 2", Oben 3/4", Unten 1" | 3964700 | 467,00 |
| PM 18 | 515 x Ø 180mm, Seite 2", Oben 3/4", Unten 1 1/4" | 3964710 | 476,00 |
| PM 25 | 515 x Ø 180mm, Seite 2", Oben 3/4", Unten 1 1/4" | 3964800 | 565,00 |
| PM 35 | 608 x Ø 240mm, Seite 2", Oben 3/4", Unten 1 1/4" | 3964900 | 818,00 |

Kühlerschlangen für Destillationskühler

Beispiel-Modell



| Abmessungen | Art.-Nr.: | Preis |
|---------------------------------|-----------|--------|
| 1/2", L 200 x Außen ø 140 mm | 3964591 | 151,00 |
| 1/2", L 275 x Außen ø 175 mm | 3964901 | 204,00 |
| 1/2", L 280 x Außen ø 140 mm | 3964903 | 265,00 |
| 1/2", L 350 x Außen ø 140 mm | 3964902 | 249,00 |
| 1/2", L 400 x Außen ø 140 mm | 3964904 | 345,00 |
| 3/4", L 410 x Außen ø 140 mm | 1860100 | 259,00 |
| 3/4", L 470 x Außen ø 170 mm | 1860200 | 369,00 |
| 3/4", L 555 x Außen ø 215 mm | 3964905 | 490,00 |
| 3/4", L 570 x Außen ø 170 mm | 1860300 | 346,00 |

Ablasventile für Waschmaschinen, 3-Wege, stromlos geschlossen

MDB-C-2,
3 Wege,
stromlos geschlossen



1½" Ø 50/30/50 mm
220-240V, 50/60Hz

Art. 4280020

203,00

MDB-C-3,
3 Wege,
stromlos geschlossen



3" Ø 72/30/72 mm
220-240V, 50/60Hz

Art. 4280030

278,00

Wir liefern auch Heiz-/ Nachheizregister, Kühlregister, Heizplatten, Heizflansche sowie diverse Ersatzteile & Zubehör! Artikel nicht alle im Shop!? Sie können Ihren Wunschartikel gern bei uns anfragen.

TIPP!

Filtersysteme für gewerbliche Waschmaschinen

Das patentierte Abwasser-Filtersystem von HJS

Einsatzbereich:

- Bei stark verschmutzten Textilien, z.B. Reinigungsmopps
- Zum Anschluss an Industrie-Waschmaschinen
- Verhindert Verstopfungen im Ablaufsystem

Flussrichtung
des Wassers

herausnehmbarer
Filterkorb

Inklusive
Reinigungs-Spatel



2 Modelle lieferbar

Art. 0721000

Art. 0720000

je **599,00**



Alle Informationen finden Sie im Webshop, gern können Sie auch ein Info-Prospekt anfordern.

Ablasventile für Waschmaschinen, 2-Wege

2 Wege, 90°, 230 V / Hz

1½" Außengewinde

Art. 4280040

233,00



2 Wege, 90°, 230 V / Hz

2" Außengewinde

Art. 4280050

290,00



Technische Teile und Zubehör

PTFE-Schläuche mit Edelstahlflechtung

Hochdruckschläuche mit Edeltstahlgewebe-Ummantelung, für Dampf und Wasser. Alle gängigen Längen und Anschlußstärken lieferbar!

| Art.-Nr. | Ausführung | Preis |
|----------|----------------|-------|
| 0232450 | 1/4" x 350 mm | 17,50 |
| 0232500 | 1/4" x 500 mm | 20,00 |
| 0232700 | 1/4" x 700 mm | 22,35 |
| 0233000 | 1/4" x 1000 mm | 25,90 |
| 0233500 | 1/4" x 1100 mm | 27,95 |
| 0234000 | 1/4" x 1200 mm | 28,55 |
| 0235000 | 1/4" x 1500 mm | 32,15 |
| 0235200 | 1/4" x 2000 mm | 39,75 |
| 0235250 | 1/4" x 2500 mm | 44,20 |
| 0236000 | 3/8" x 300 mm | 16,40 |
| 0236001 | 3/8" x 400 mm | 18,10 |
| 0237000 | 3/8" x 500 mm | 20,00 |
| 0237001 | 3/8" x 600 mm | 22,15 |
| 0238000 | 3/8" x 700 mm | 23,85 |
| 0238001 | 3/8" x 800 mm | 26,35 |
| 0238002 | 3/8" x 900 mm | 28,20 |
| 0239000 | 3/8" x 1000 mm | 29,75 |
| 0239004 | 3/8" x 1100 mm | 32,90 |
| 0239001 | 3/8" x 1200 mm | 34,60 |
| 0239005 | 3/8" x 1300 mm | 36,25 |
| 0239002 | 3/8" x 1500 mm | 40,75 |
| 0239006 | 3/8" x 1600 mm | 43,50 |
| 0239003 | 3/8" x 2000 mm | 51,70 |
| 0239007 | 3/8" x 2500 mm | 59,15 |
| 0239009 | 3/8" x 3000 mm | 69,20 |
| 0239010 | 1/2" x 300 mm | 22,45 |
| 0239011 | 1/2" x 400 mm | 23,75 |
| 0239012 | 1/2" x 500 mm | 25,85 |
| 0239013 | 1/2" x 600 mm | 28,55 |
| 0239014 | 1/2" x 700 mm | 30,75 |
| 0239015 | 1/2" x 800 mm | 33,35 |
| 0239016 | 1/2" x 900 mm | 36,25 |
| 0239017 | 1/2" x 1000 mm | 38,56 |
| 0239120 | 1/2" x 1200 mm | 44,55 |



| | | |
|---------|------------------|--------|
| 0239130 | 1/2" x 1300 mm | 49,45 |
| 0239150 | 1/2" x 1500 mm | 52,65 |
| 0239200 | 1/2" x 2000 mm | 65,50 |
| 0239250 | 1/2" x 2500 mm | 78,80 |
| 0239300 | 1/2" x 3000 mm | 98,45 |
| 0239460 | 3/4" x 600 mm | 63,70 |
| 0239470 | 3/4" x 700 mm | 71,00 |
| 0239480 | 3/4" x 800 mm | 79,30 |
| 0239490 | 3/4" x 900 mm | 86,45 |
| 0239500 | 3/4" x 1000 mm | 90,55 |
| 0239505 | 3/4" x 1100 mm | 97,20 |
| 0239510 | 3/4" x 1200 mm | 98,70 |
| 0239550 | 3/4" x 1500 mm | 127,00 |
| 0239740 | 1" x 400 mm | 64,65 |
| 0239750 | 1" x 500 mm | 74,75 |
| 0239760 | 1" x 600 mm | 84,20 |
| 0239770 | 1" x 700 mm | 93,40 |
| 0239800 | 1" x 1000 mm | 121,00 |
| 0239850 | 1" x 1500 mm | 171,00 |
| 0239900 | 1 1/4" x 1500 mm | 428,00 |
| 0239957 | 1 1/2" x 700 mm | 229,00 |
| 0239960 | 1 1/2" x 1000 mm | 275,00 |
| 0239970 | 1 1/2" x 1500 mm | 347,00 |
| 0239980 | 1 1/2" x 2000 mm | 421,00 |

| Art.-Nr. | Meterware (ohne Verschraubung) | Preis |
|----------|-----------------------------------|-------|
| 0242045 | mit Edeltstahlumflechtung, 3/8" | 15,05 |
| 0242050 | mit Edeltstahlumflechtung, 1/2" | 20,20 |

Hochdruckschläuche mit Edelstahl- und blauer Polyesterumflechtung, für Dampf und Wasser. Konische Anschlüsse.

| Art.-Nr. | Ausführung | Preis |
|-----------|----------------|-------|
| 02220500B | 3/8" x 500 mm | 31,55 |
| 02220500B | 3/8" x 700 mm | 31,55 |
| 02221000B | 3/8" x 1000 mm | 38,55 |
| 02221500B | 3/8" x 1500 mm | 45,70 |
| 02230300B | 1/2" x 300 mm | 37,70 |
| 02230500B | 1/2" x 500 mm | 38,80 |



| | | |
|-----------|----------------|-------|
| 02230700B | 1/2" x 700 mm | 41,95 |
| 02230800B | 1/2" x 800 mm | 43,10 |
| 02231000B | 1/2" x 1000 mm | 57,80 |
| 02231500B | 1/2" x 1500 mm | 57,80 |
| 02232000B | 1/2" x 2000 mm | 67,75 |

Glasseiden-Schlauch

Für Teflon®-Schläuche. Max. bis 450°
Zur Isolierung* und/ oder zum Schutz**
vor Hitze und Verbrennungen.

je 50 m / Rolle, in Schwarz



| Art.-Nr. | Ausführung | Preis pro Meter |
|----------|---|--------------------|
| 2932400 | 15 - 30 mm, für 1/4" + 3/8" | 1,65 |
| 2932410 | 20 - 40 mm, für 1/2" + 1" | 2,20 |
| 2932405 | 10 - 22 mm, für 1/4", zur Isolierung | 2,30 |
| 2932420 | 25 - 40 mm, für 3/8" + 3/4", zur Isolierung | 3,05 |

Adapter

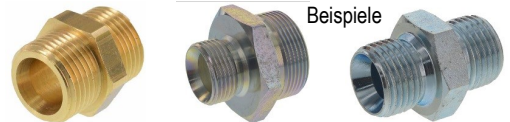

Beispiele

| Art.-Nr. | Ausführung | Preis |
|----------|--|-------|
| 4529027 | Adapter A x A 1/4" x 3/8" für Kugelnippel, Messing | 2,05 |
| 4529028 | Adapter A x A 3/8" x 3/8" für Kugelnippel, Messing | 2,05 |
| 4531690 | Adapter A x A 1/8" x 1/8" | 1,45 |
| 4531691 | Adapter A x A 1/8" x 1/4" | 2,05 |
| 4531695 | Adapter A x A 1/8" x 1/4", Messing | 1,20 |
| 4531696 | Adapter A x A 1/4" x 1/4" | 1,00 |
| 4531800 | Adapter A x A 1/4" x 3/8" | 1,80 |
| 4531810 | Adapter A x A 3/8" x 3/8" | 1,95 |
| 4531899 | Adapter A x A 1/4" x 1/2" | 2,30 |
| 4531900 | Adapter A x A 3/8" x 1/2" | 2,45 |
| 4531907 | Adapter A x A 1/2" x 1/2" konisch flach abdichtend | 6,60 |
| 4531910 | Adapter A x A 1/2" x 1/2" | 2,45 |
| 4531911 | Adapter A x A 1/2" x 3/4" | 4,30 |
| 4531912 | Adapter A x A 3/4" x 3/4" | 4,55 |
| 4531913 | Adapter A x A 3/4" x 1" | 6,60 |
| 4531914 | Adapter A x A 1" x 1" | 6,60 |
| 4531916 | Adapter A x A 1 1/4" x 1 1/4" BSP | 15,65 |
| 4531917 | Adapter A x A 1 1/2" x 1 1/2" BSP | 19,15 |
| 4531918 | Adapter A x A 1 1/2" x 1" BSP | 21,95 |
| 4532090 | Adapter I x A 1/4" x 1/8" | 3,55 |
| 4532091 | Adapter I x A 1/8" x 1/4" | 3,55 |
| 4532100 | Adapter I x A 1/4" x 1/4" | 3,05 |
| 4532110 | Adapter I x A 1/4" x 3/8" | 3,25 |
| 4532190 | Adapter I x A 3/8" x 1/4" | 3,25 |
| 4532200 | Adapter I x A 3/8" x 3/8" | 2,05 |
| 4532300 | Adapter I x A 3/8" x 1/2" | 3,55 |
| 4532301 | Adapter I x A 1/2" x 3/8" | 3,60 |
| 4532302 | Adapter I x A 1/2" x 1/2" | 3,40 |
| 4532304 | Adapter I x A 1/2" x 3/4" | 6,95 |
| 4532305 | Adapter I x A 3/4" x 1/2" | 5,45 |

Technische Teile und Zubehöre (Beispiele)

Kugelhähne Messing

Als Absperrarmatur für Druckluft, Wasser, Öle, Lösungsmittel, viele Chemikalien, usw.



voller Durchgang, Messing, vernickelt, schwere Ausführung
Temperaturbereich max. 220°C (Luft) max. 150°C (Wasser)

| | | |
|------------------------|---------|--------------|
| 1/8" I x I, L 46 mm | 2242700 | 8,35 |
| 1/4" I x I, L 46 mm | 2242800 | 7,80 |
| 3/8" I x I, L 48 mm | 2242900 | 8,20 |
| 1/2" I x I, L 58 mm | 2243000 | 9,25 |
| 3/4" I x I, L 69 mm | 2243100 | 12,75 |
| 1" I x I, L 82 mm | 2243200 | 18,20 |
| 1 1/4" I x I, L 97 mm | 2243300 | 30,05 |
| 1 1/2" I x I, L 107 mm | 2243400 | 39,15 |

Lieferbar bis 4" Zoll!

Kugelhähne aus Edelstahl

Als Absperrarmatur für Druckluft, Wasser, Lösungsmittel, usw.



3-teiliges Gehäuse, Innengewinde, voller Durchgang, ausblas-sichere Schaltwelle, einstellbare Stopfbuchse, bis max. + 180 °C

| | | |
|--------|--------------|---------------|
| 1/4" | Art. 2246000 | 37,85 |
| 3/8" | Art. 2246010 | 37,85 |
| 1/2" * | Art. 2246020 | 50,85 |
| 3/4" | Art. 2246030 | 62,25 |
| 1" | Art. 2246040 | 79,95 |
| 1 1/4" | Art. 2246050 | 108,05 |

* = Ausführung mit Hebelsicherung

Für alle 3-teiligen Edelstahl-Kugelhähne sind bei uns Ersatz-Dichtungssätze erhältlich!

Kugelhähne „Mini“

Messing, -10 bis +80°C. 0-10 BAR Für Dampf



| | | |
|------------|---------------|-------------|
| 1/8" I x I | Art. 2232150 | 3,99 |
| 1/8" I x A | Art. 2232170 | |
| 1/4" I x I | Art. 2232151 | |
| 1/4" I x A | Art. 2232171 | 4,25 |
| 3/8" I x I | Art. 2232152 | |
| 3/8" I x A | Art. 2232172 | |
| 1/2" I x I | Art. 2232153 | 4,60 |
| 1/2" I x A | Art. 2232173 | |
| 3/4" I x I | Art. E4790019 | 7,75 |
| 3/4" I x A | Art. E4790014 | 8,40 |

Kugelhähne mit Innen und Außengewinde

Als Absperrarmatur für Druckluft, Wasser, Öle, Lösungsmittel, viele Chemikalien, usw.



Messing
Temperaturbereich max. 220°C (Luft) max. 150°C (Wasser)

| | | |
|---------------------|---------|---------------|
| 1/4" I x A, L 45 mm | 2243802 | 9,10 |
| 3/8" I x A, L 54 mm | 2243803 | 9,70 |
| 1/2" I x A, L 62 mm | 2243804 | 10,90 |
| 3/4" I x A, L 74 mm | 2243805 | 15,95 |
| 1" I x A, L 88 mm | 2243806 | 26,85 |
| 4" I x I, L 218 mm | 2243800 | 306,00 |

Kugelhähne Serie M 10 Si2 RB ISO

Speziell für Dampf und Kondensat und andere Durchflussmedien.



3-teiliges Gehäuse aus Schmiedestahl, hohe Wartungsfreundlichkeit, reduzierter Durchgang, ISO-Kopfflansch, zylindrisches Innengewinde, Nenndruckstufe PN100, bis max. 17,5 bar + 260 °C

| | | |
|------|--------------|---------------|
| 3/8" | Art. 1402010 | 187,00 |
| 1/2" | Art. 1402020 | 210,00 |
| 3/4" | Art. 1402030 | 250,00 |
| 1" | Art. 1402040 | 297,00 |

Kugelhahn aus Edelstahl mit Hebelsicherung

1/2", I x I
Innengewinde
max. 160°C

Art. 2248020
16,50



Rückschlagklappen Messing/Metall - f. Wasser

Geeignet für Wasserversorgungs-, Heizungs-, Klima- und Druckluftanlagen



Durchgangsform, mit beidseitigem Innengewinde
Messing, metallisch dichtend
Temperatur max. 90°C

Betriebsüberdruck max. 10 bar
Anschlussart: 2 x Innengewinde
Gewindeanschlüsse ISO228
(entspricht DIN EN ISO 228 und BS EN ISO 228)
Die Rückschlagklappe sollte nur in waagerechter oder senkrechter Lage installiert werden.

| | | |
|--------|----------------|---------------|
| 3/8" | Art. 11300038M | 6,40 |
| 1/2" | Art. 11300012M | 5,90 |
| 3/4" | Art. 11300034M | 8,10 |
| 1" | Art. 11300100M | 12,10 |
| 1 1/4" | Art. 11300114M | 18,00 |
| 1 1/2" | Art. 11300112M | 23,45 |
| 2" | Art. 11300200M | 32,85 |
| 2 1/2" | Art. 11300212M | 67,15 |
| 3" | Art. 11300300M | 92,60 |
| 4" | Art. 11300400M | 167,00 |

Kugelhahn mit Flügelhebel

Als Absperrarmatur für Druckluft, Wasser, Öle, Lösungsmittel, viele Chemikalien, usw.



Messing
Länge = 56 mm
PN60 DN15
Temperaturbereich max. 220°C (Luft) max. 150°C (Wasser)

| | | |
|---------------------|---------|-------------|
| 1/2" I x I, L 56 mm | 2243915 | 9,20 |
|---------------------|---------|-------------|

Rückschlagventil EUROPA® mit NBR-Dichtung

Geeignet für Wasserversorgungs-, Heizungs-, Klima- und Druckluftanlagen. Auch für die Verwendung mit Benzin und Kraftstoffen allgemein geeignet.

Messing, metallisch dichtend
Max. Betriebstemperatur: 100 °C
Max. Betriebsüberdruck: 18 bar
Anschlussart: 2 x Innengewinde
Gewindeanschlüsse ISO228
(entspricht DIN EN ISO 228 und BS EN ISO 228)
Installation in jeder Lage möglich!



| | | |
|--------|---------------|--------------|
| 3/8" | Art. 11000038 | 6,25 |
| 1/2" | Art. 11000012 | 6,45 |
| 3/4" | Art. 11000034 | 8,70 |
| 1" | Art. 11000100 | 11,90 |
| 1 1/4" | Art. 11000114 | 18,60 |

Welle Größen lieferbar

Heizelemente und Zubehör

Heizflansche, rund

SUSSMANN



| Ausführungen | Art.-Nr. | Preis |
|------------------------------|----------|---------------|
| Ø 64 mm, 4,0 KW, zum Klemmen | 7652010 | 101,95 |
| Ø 64 mm, 5,5 KW, zum klemmen | 7652020 | 110,10 |
| Dichtring Ø 64 mm | 7652050 | 1,70 |

Weitere Größen lieferbar!



MAX-STIR



| Ausführungen | Art.-Nr. | Preis |
|--|----------|--------------|
| Ø 90 mm, LK 70, 1,1 KW, L16 cm, 4-Loch, mit Fühlerrohr Ø 8 mm | 7644500 | 32,85 |
| Ø 90 mm, LK 70, 1,5 KW, L17 cm, 4-Loch, mit Fühlerrohr Ø 8 mm, auch für COMETH | 7644510 | 60,35 |

SECO



| Ausführungen | Art.-Nr. | Preis |
|--|----------|---------------|
| Ø 95 mm (LK 81), 12 KW, 6-Loch, mit Fühlerrohr | 4711003 | 288,40 |

CAMPTEL



| Ausführungen | Art.-Nr. | Preis |
|--|----------|---------------|
| Ø 110 mm, 1,5 KW, L10 cm, 4-Loch, m. Kappe | 7644030 | 56,20 |
| Ø 110 mm, 2,8 KW, L10 cm, 4-Loch, m. Kappe | 7644040 | |
| Ø 110 mm, 2,8 KW, L15 cm, 4-Loch | 7644050 | 73,75 |
| Ø 110 mm, 3,5 KW, L15 cm, 4-Loch | 7644060 | 83,10 |
| Ø 152 mm (LK25), 7,5 KW, L25 cm, 6-Loch, mit Fühlerrohr Ø 7 mm | 7645531 | 133,70 |
| Ø 152 mm (LK25), 7,5 KW, L25 cm, 6-Loch, mit Fühlerrohr Ø 7 mm | 7645540 | 131,50 |

Weitere Größen lieferbar!



TREVIL



| Ausführungen | Art.-Nr. | Preis |
|---|----------|---------------|
| Ø 110 mm (LK 85), 2,0 KW, L19, 8-Loch | 7644073 | 46,80 |
| Ø 110 mm (LK 85), 4,0 KW, L19, 8-Loch | 7644076 | 80,55 |
| Ø 110 mm (LK 85), 6,0 KW, L19, 8-Loch | 7644078 | 120,00 |
| Ø 148 mm (LK 125), 12,0 KW, L26, 6-Loch, mit Dichtung | 7644365 | 456,00 |
| Ø 148 mm (LK 125), 15,0 KW, L26, 6-Loch, mit Dichtung | 7644370 | 593,00 |

GHIDINI, FIMAS, BM



| Ausführungen | Art.-Nr. | Preis |
|--|----------|--------------|
| Ø 130 mm (LK 110), 2,0 KW, L18, 6-Loch | 7644210 | 76,10 |
| Ø 130 mm (LK 110), 2,7 KW, L15,5, 6-Loch | 7644220 | |
| Ø 130 mm (LK 110), 3,0 KW, L15,5, 6-Loch | 7644230 | 78,45 |
| Ø 130 mm (LK 110), 3,5 KW, L18, 6-Loch | 7644240 | 80,80 |

BARBANTI



| Ausführungen | Art.-Nr. | Preis |
|--|----------|---------------|
| Ø 152 mm (LK 125), 6,0 KW, L20, 8-Loch | 7644310 | 104,20 |
| Ø 152 mm (LK 125), 7,5 KW, L20, 8-Loch | 7644320 | |

STIROVAP



| Ausführungen | Art.-Nr. | Preis |
|-------------------------------|----------|--------------|
| Ø 120 mm, 3,0 KW, L15, 4-Loch | 7644080 | 62,10 |
| Ø 120 mm, 4,4 KW, L16, 4-Loch | 7644090 | 64,40 |

Wir führen lagermäßig über **300** verschiedene Modelle für fast alle italienischen Hersteller von Bügelgeräten und Reinigungsmaschinen!

Diverse weitere Modelle und Größen sowie auch diverse Flansche/ Flanschplatten und Dichtungen lieferbar!



Heizflansche, dreieckig



Beispiele

| Ausführungen | Art.-Nr. | Preis |
|---|----------|--------------|
| 60 x 60 mm, 1,0 KW, L18 cm, Loch M4, STIROTECNICA | 7644710 | 28,15 |
| 60 x 60 mm, 1,0 KW, L23 cm, 90° gebogen, SPEEDIVAP | 7644700 | 35,90 |
| 60 x 60 mm, 1,5 KW, L17 cm | 7644715 | 29,35 |
| 78 x 78 mm, 1,4 KW, L23 cm, mit Steckkontakten, gebogen, CASOLI | 7644720 | 42,15 |
| 78 x 78 mm, 1,5 KW, L18 cm, mit Schraubkontakten | 7644725 | 23,45 |
| 78 x 78 mm, 1,5 KW, L45 cm, V2A, mit Kappe, SUPREMA | 7644810 | 41,00 |
| 78 x 78 mm, 3,0 KW, L60 cm, V2A, mit Kappe, SUPREMA | 7644830 | 43,40 |

Heizflansche, viereckig



Beispiele

| Ausführungen | Art.-Nr. | Preis |
|---|----------|---------------|
| 80 x 80 mm, 1,5 KW, L13,5 cm, m. Fühlerrohr Ø 7 mm, COMEL | 7643790 | 61,50 |
| 70 x 165 mm, 3,9 KW, L14 cm, MAX-STIR auch 4,5 kW lieferbar | 7644610 | 78,45 |
| 115 x 115 mm (LK 96), 9 KW, L26,5, für SUSSMANN | 7650040 | 148,20 |
| 115 x 115 mm (LK 96), 12 KW, L26,5 cm, für SUSSMANN | 7650060 | 150,45 |
| 140 x 140 mm, 18 KW, L35 cm, CHROMALOX Kanada | 7660100 | 144,85 |

Heizflansche, oval



Beispiele

| Ausführungen | Art.-Nr. | Preis |
|---|----------|--------------|
| 1,0 KW, 100 x 40 mm, L18 cm, 2-Loch, für RIVERBERI | 7643800 | 38,20 |
| TREVIL, 0,7 KW, für HS-DOM, DOMINA mit Dichtung, Thermostat + Haltebügel | TZ101 | 74,95 |
| TREVIL, 1,0 KW, für VAPOJET, MINIVAP mit Dichtung, Thermostat + Haltebügel | TZ102 | 76,60 |
| TREVIL 1,4 KW, für HS-KM5, FABER 1230 mit Dichtung, Thermostat + Haltebügel | TZ100 | 83,60 |

Heizelemente und Zubehör

Heizstäbe 1/4" M14



| Ausführungen | Art.-Nr. | Preis |
|---|----------|--------------|
| M14, 0,84 KW, L27 cm, berippt, für Luft, BÖWE (Abb. 1) | 5245300 | 70,00 |
| 1,1 KW, L23 cm, 230 V, für Luft, 3 Windungen, Ø 8mm, V2A, RENZACCI (Abb. 2) | 5240100 | 66,15 |
| 2,0 KW, L26 cm, mit 2 Windungen (Abb. 3) | 5240299 | 36,35 |
| 2,1 KW, L32 cm, flach, 5 Windungen Ø 8 mm, V2A, MAESTRELLI (Abb. 4) | 5240170 | 98,30 |

Über 20 weitere 1/4"- Modelle lieferbar!

Heizstäbe 3/8" M16

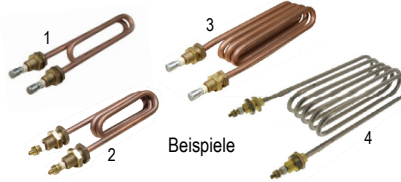

| Ausführungen | Art.-Nr. | Preis |
|---|----------|--------------|
| 1,30 KW, L27 cm, 2 Windungen, FIMAS (Abb. 1) | 7601270 | 32,85 |
| 1,65 KW, L18cm, Ø 8 mm, 3 Windungen (Abb. 2) | 7601010 | 38,65 |
| 2,0 KW, L32 cm, FIMAS (Abb. 3) | 7601400 | 53,85 |
| 1,7 KW, L28 cm, 230 V mit 5 Windungen, Ø 8 mm, V2A, für Luft, GROUP LEADER (Abb. 4) | 5240120 | 79,15 |

Über 80 weitere 3/8"- Modelle lieferbar!

Heizstäbe 3/4"

passend u.a. für
RENZACCI,
FIRBIMATIC,
BERGPARMA



| Ausführungen | Art.-Nr. | Preis |
|---|----------|--------------|
| 1,5 KW, L50 cm, V2A, m. Fühlerrohr Ø 4 mm | 7602020 | 35,15 |
| 2,0 KW, L50, V2A, m. Fühlerrohr Ø 4 mm | 7602040 | |
| 2,5 KW, L50 cm, V2A | 7602030 | 30,50 |
| 2,5 KW, L83, V2A, mit Fühlerrohr Ø 4 mm | 7602085 | 39,85 |
| 3,0 KW, L54, V2A, mit Fühlerrohr Ø 4 mm | 7602088 | 36,35 |

Über 10 weitere 3/4"- Modelle lieferbar!

Heizstäbe 1"



| Ausführungen | Art.-Nr. | Preis |
|---|----------|--------------|
| 1,0 KW, L15 cm (Abb. 1) | 760 | 23,45 |
| 1,0 KW, L15,5 cm, Alu-Block (Abb. 2) STIROTECNICA, STIROVAP, BIELLE | 7602105 | 25,40 |
| 1,0 KW, L16 cm, mit Fühlerrohr (Abb. 3) | 7602210 | 44,00 |
| 3,0 KW, L50 cm, V2A, mit Fühlerrohr (Abb. 4) | 7602140 | 50,40 |

Über 10 weitere 1"- Modelle lieferbar!

Heizstäbe 1 1/4"

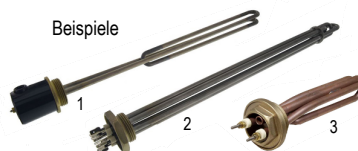

| Ausführungen | Art.-Nr. | Preis |
|--|----------|--------------|
| 1,0 KW, L17 cm, mit Fühlerrohr (Abb. 3) STIROTECNICA, BARBANTI | 7602400 | 50,00 |
| 1,0 KW, L23 cm, mit Fühlerrohr | 7602510 | 37,50 |
| 1,5 KW, L40 cm (Abb. 1) | 760 | 41,00 |
| 1,5 KW, L70 cm (Abb. 1) | 760 | 44,50 |
| 4,0 KW, L44 cm INCOLORY 800 (Abb. 2) | 7602543 | 90,00 |

Über 20 weitere 1 1/4"- Modelle lieferbar!

Heizstäbe 1 1/2"



| Ausführungen | Art.-Nr. | Preis |
|---|----------|---------------|
| 1,1 KW, L18 cm, V2A, (ähnl. Abb 1) | 5241590 | 73,10 |
| 2,1 KW, L18 cm, V2A, mit Fühlerrohr (ähnl. Abb 1) | 5242400 | 85,30 |
| 3,0 KW, L24 cm, V2A (ähnl. Abb. 2) | 5241700 | 78,30 |
| 7,5 KW, L53 cm, V2A mit Fühlerrohr (ähnl. Abb 1) | 5242700 | 114,00 |
| 9,0 KW, L60 cm, V2A mit Fühlerrohr (ähnl. Abb 1) | 5242750 | 110,00 |

Über 20 weitere 1 1/2"- Modelle lieferbar!

Heizstäbe 2"



| Ausführungen | Art.-Nr. | Preis |
|---|----------|---------------|
| 3,0 KW, L45 cm, LINDUS (Abb. 1) | 7602810 | 85,40 |
| 4,0 KW, L70 cm, LINDUS (Abb. 1) | 7602840 | 98,30 |
| 5,0 KW, L26, mit Kappe, RENZACCI (Abb. 3) | 7602845 | 130,00 |
| 6,0 KW, L50 cm, V2A BECKERMESSER (Abb. 4) | 5242807 | 105,35 |
| 10, KW L50, V2A, BECKERMESSER (Abb. 4) | 5242810 | 119,30 |

Über 5 weitere 2"- Modelle lieferbar!

Heizstäbe U-Form, f. Bügeltische/ Pressen



| Ausführungen | Art.-Nr. | Preis |
|--|----------|--------------|
| 1,1 KW, für Fixierpresse M1200 Nr. 2913B, 1,1 KW | 1522990 | 54,10 |
| 400 W, L98 cm, TREVIL, DOMOSTIR, BAB, DP | 7603075 | 36,35 |
| 300 W, L100 cm | 7603090 | 31,70 |
| 400 W, L100 cm | 7603080 | 60,00 |
| 500 W, L 100 cm | 7603070 | 44,00 |
| 800 W, L110 cm | 7603060 | 33,00 |
| 1000 W, L110 cm | 7603050 | 54,00 |

Heizstäbe U-Form, für Ärmelform



| Ausführungen | Art.-Nr. | Preis |
|---|----------|--------------|
| 125 W, L40 cm, CAMPTTEL | 7603005 | 32,85 |
| 125 W, L52 cm, CAMPTTEL | 7603010 | 35,15 |
| 150 W, L40 cm | 7603015 | 23,45 |
| 300 W, L50 cm, V2A | 7603025 | |
| 200 W, L49 cm, für Bügeltischen, Eiform | 7603030 | 35,15 |

Weitere U-Form-Modelle lieferbar!

Heizelemente und Zubehöre, Kalklöser, Dichtungsmaterial

Heizspiralen 1/4" M14



| Ausführungen | Art.-Nr. | Preis |
|---|----------|--------------|
| M14, 2,2 KW, L25 cm, Ø 95 mm, V2A, für VEIT MONOMAT | 7645010 | 82,00 |
| M14, 3,0 KW, L25 cm, Ø 95 mm, V2A, für VEIT DUOMAT 380 V | 7645030 | 48,00 |
| M14, 3,0 KW, L25 cm, 230 V, Ø 95 mm, V2A, für VEIT DUOMAT 230 V | 7645020 | 51,50 |
| M14, 3,0 KW, L25 cm, Ø 95 mm, V2A, für VEIT DUOMAT 400 V | 7645040 | 50,40 |
| M14, 3,5 KW, L14 cm (Abb. 2) | 7645494 | 39,85 |

Heizspiralen 3/8" M16



| Ausführungen | Art.-Nr. | Preis |
|------------------------|----------|--------------|
| 2,0 KW, flach | 7645496 | 41,00 |
| 2,5 KW, flach | 7645497 | 41,00 |
| 3,0 KW, flach | 7645498 | 50,40 |
| 3,5 KW, flach | 7645499 | 42,15 |
| 1,65 KW, L10 cm, PONY | 7645483 | 55,65 |
| 2,0 KW, L10 cm, PONY | 7645485 | 59,30 |
| 2,7 KW, L10 cm, PONY | 7645487 | 42,50 |
| 3,3 KW, L12,5 cm, PONY | 7645489 | 36,35 |

Steckschlüssel

Für Heizstäbe



| Ausführungen | Art.-Nr. | Preis |
|-----------------------------------|----------|--------------|
| 27 mm, für Heizstäbe 3/4" | 7602950 | 4,95 |
| 30 mm, für Heizstäbe 1" | 7602953 | 6,25 |
| 37 mm, für Heizstäbe 1 1/4" | 7602956 | 11,50 |
| 50 mm, für Heizstäbe 1 1/2" (alt) | 7602959 | 16,25 |
| 55 mm, für Heizstäbe 1 1/4" + 2" | 7602962 | 18,75 |
| 60 mm, für Heizstäbe 1 1/2" | 7602965 | 26,40 |

KAMPF DEM KALK!

So muss wirklich kein Heizelement mehr aussehen!



BÜFA PETROSOL Pulver, Entkalkungskonzentrat

Hochkonzentriertes Entkalkungskonzentrat in Pulverform zur Entkalkung von Heizschlangen, Kühlern und Kesseln, sowie zur Entfernung von Kesselstein und anderen mineralischen Belägen in Geräten und auf Oberflächen aus säurefestem Material eingesetzt.

- Reinigung von Kalk- und Wassersteinverkrustungen
- Anwendbar für Rohrleitungen, Behälter und Kannen- sowie Waschanlagen für Flaschen
- gute Materialverträglichkeit und Materialschonend
- unkomplizierte Handhabung
- bei Anwendung auf Zink nur bedingt geeignet

Eimer à 10 kg

BÜFA

Art. B8760030711

Preis pro Kg **11,09**



Kalkbindemittel flüssig

Durch dispergierende Eigenschaften wird Kalk in der Schwebe gehalten und damit Ablagerungen an kritischen Stellen, wie z.B. Heizstäben, Kesselwänden von Dampfzeugern u.a. Behältnissen der verschiedensten Materialien verhindert.

Nur für geschlossene Systeme, nicht für Durchlaufsysteme geeignet!



20 L - Kanister
Art. 0303820
256,00

500 ml - Flasche mit Messlöffel
Art. 0303800
14,75
ab 4 Flaschen = 5% Rabatt

Kalklöser HAJO-CS

Flüssiger, geruchloser, konzentrierter Kalklöser. Entfernt schonend hartnäckige Kalkablagerungen. Einsetzbar z.B. bei Dampfzeugern, Dampfbügeleisen, Waschmaschinen usw.

Mischverhältnis 1:4



1 L - Flasche
Art. 0303840
8,90
ab 12 Flaschen = 5% Rabatt

PTFE-Abdichtungsband selbstklebend, als Rundschnur oder Flachband



| Ausführung | Art.-Nr. | Preis/Meter |
|-------------------------|----------|-------------|
| flach, 5 x 2 mm, 25 m | 3777600 | 1,85 |
| flach, 7 x 2,5 mm, 15 m | 3777650 | 2,40 |
| flach, 10 x 3 mm, 10 m | 3777660 | 3,50 |
| flach, 12 x 4 mm, 10 m | 3777670 | 4,35 |
| rund, 3 mm, 30 m | 3777500 | 1,45 |
| rund, 5 mm, 25 m | 3777505 | 3,25 |

Lieferbar als Meterware oder kompl. Rolle!

PTFE-Dichtungsband

| | |
|--|---|
| 1 Rolle 12 x 0,08 mm, L10 m Art. 3771000 | 1 Rolle 12 x 0,1 mm, L12 m Art. 3777000 |
| 0,55 | 0,75 |
| ab 100 Rollen = 10 % Rabatt | ab 100 Rollen = 10 % Rabatt |



E 77 - Jun-23

Dämpfer, Dämpfbürsten, Handbügler

Handbügler SMARTLEMM

Zum Anschluss an jeden handelsüblichen Industrie-Dampferzeuger.

Gehäuse aus schwarzem Kunststoff
integrierte Heizung in der Sohle
mit Sicherheitsthermostat und Zusatztaster für kontinuierlichen Dampf
isolierter PTFE-Dampfschlauch und Kabel, 2,30 m Länge,
geschützt durch flexiblen Kunststoff-Riffelschlauch, 2 cm breit
mit Aufhängeloch am Büglerkopf (mögliches Einhängen an Haken)
Lieferung ohne Stecker

Technische Daten:

Leistung: 400 W
Spannung: 230 V / 50 Hz
Mikroschalter: 16A NA
Dampfdruck: 6 bar
max. Betriebstemperatur: 160°C
Gewicht: 0,6 kg
Anschluss: 1/4" Zoll,
Konus mit Überwurfmutter

Auch Ersatzteile lieferbar!

Art. 3322340
246,00

Optional erhältlich:



Bürstenaufsatz Teflon-Schutzsohle Stoffbezug für Bügelplatte

Weitere Informationen im Webshop.



Dämpfer SR-5000

Das ideale Gerät zum Dämpfen von Textilien, Teppichen o. Polstermöbeln.

Einwandfreier trockener Dampf.
Sehr leicht in der Handhabung!

Vorteile gegenüber herkömmlichen Geräten:

- Stand-by-Heizung: bei Erstbetrieb nach ca. 2 min. betriebsbereit
- arbeitet ohne Druckbehälter
- stabiler Edelstahlheizkörper 1350 Watt (Standheizung 200 W)
- Kunststoff-Wassertank mit einem Fassungsvermögen von 5 L
- abnehmbarer Tank, der direkt mit Wasser gefüllt werden kann
- maximale Arbeitshöhe 2 m, höhenverstellbare Stange
- Gehäuse und Tank aus korrosionsgeschütztem Material bzw. Kunststoff
- Leichtgewicht nur 8,5 kg
- 4 Laufräder = sehr mobil
- 220 Volt
- Maße 45 x 28 x 35 cm

Art. 5670000
355,00



Handbügler SPEEDY

Dämpfen, Bügeln, Auffrischen!

Handlicher Dampfbügler mit Bügeleisensohle.

Verwendbar mit fast jedem Dampferzeuger. Arbeitet wie ein Bügeleisen, dämpft und bügelt in einem Arbeitsgang!

Technische Eigenschaften:

- Heizung in der Sohle
- Zusatztaste für kontinuierliche Dampfabgabe
- Ergonomischer Griff für praktische Anwendung
- Mit Monoschlauch ausgestattet
- Zentrale Mikroschalter für Rechts- und Linkshänder
- Thermostat mit optimal ausgelegter Temperatur
- Thermosicherung mit manueller Rückstellung
- Lieferung mit Schlauch und Kabel, ohne Stecker
- Gewicht: 750 g
- Betriebsspannung 110-230V
- Leistung 500 W

Art. 8101010
232,05

Optional erhältlich:

Spezial-Teflonsohle für Handbügler



Abb.: Vorder- & Rückseite

Art. 3121559
8,95

Auch erhältlich:

baugleicher Handbügler SPEEDY ohne Dampffunktion
Mit Heizsohle, Kabel, ohne Stecker - Wie ein Bügeleisen!

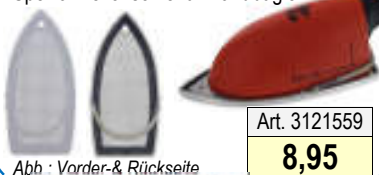
Art. 8101020
208,95

Dampfbürste SPEEDY

Dämpfen, Bürsten, Auffrischen!

Sehr handlich, dämpft und bürstet in einem Arbeitsgang!

Entfernt Glanz, Falten Fäden, Staub und kleinen Schmutz, richtet die Fasern auf und gibt der Kleidung ein frisches Aussehen zurück. Auch für Polstermöbel. Perfekt für Samt und andere Faserstoffe.

Zentraler Mikroschalter für Links- und Rechtshänder. Zum Anschluss an eine Dampfquelle (Dampferzeuger oder Zentraldampfanlage).

Technische Eigenschaften:

- in die Sohle eingebaute Heizung
- mit Thermostat zur Wärmeregulierung und Zusatztaster für kontinuierlichen Dampf.
- Monoschlauch
- Gewicht: **nur 750 g**
- Geringe Betriebskosten: 500 Watt
- Betriebsspannung 110-230V

Art. 8101000
139,65



Dämpfer VAPO-JET

Zum Dämpfen von Textilien, Teppichen oder Polstermöbeln.

- einwandfreier, trockener Dampf
- arbeitet ohne Druckbehälter
- CE-Norm
- kurze Betriebsbereitschaft, ca. 1 min. nach Einschalten
- mit Sicherheitseinfüllkappe, optischer und akustischer Anzeige bei Wassermangel
- Mobil, dank 4 Laufrollen
- Heizung 1000 W / 230V
- Kesselinhalt ca. 2 L

Art. 4940000
438,00



E85 - Jan-24

Dampferzeuger (Beispiele)

Dampferzeuger MINI VAP 3, inkl. Bügeleisen

Kleiner, tragbarer Dampferzeuger zur manuellen Befüllung, mit großem 3-Liter-Kessel. Für den professionellen Einsatz z.B. in Schneiderateliers oder Bekleidungs-geschäften.

Ausstattung:

- inklusive professionellem elektrischem Dampfbügeleisen TREVIL F004
- Kessel-Heizkörper aus rostfreier Legierung (Incoloy)
- Sicherheitsthermostat, Manometer und Pressostat
- akustischem und optischem Signal bei Wassermangel
- zur Verwendung mit normalem Leitungswasser
- Zubehör inklusive: Bügeleisenunterlage und Peitsche

Technische Daten

Dampferzeuger MINI VAP 3:

- Stromversorgung: 230V
- Kesselwiederstand: 700 W
- Betriebsdruck: 2,5 bar
- Kesselvolumen: 3 Liter
- Maße: 24 x 43 x 35 cm
- Gewicht: ca. 10 kg

Technische Daten

Bügeleisen TREVIL F004:

- Stromversorgung: 230 V, 50 Hz
- Heizleistung Bügeleisen: 800 W
- Gewicht Bügeleisen: 1,4 kg

Preis ab Werk (Paketdienst) inkl. Verpackung und Transportversicherung



Art. T1014
658,00

Untergestell auf Rollen für MINI VAP



Untergestell auf Rollen, weiß
Maße: H80 cm (mit Rollen), B50 cm

Art. 5455100
101,00

Untergestell auf Rollen, mit Abstellplatte, grau
Maße: H70 cm (mit Rollen), B50 cm

Art. TX014
128,00

Dampferzeuger HS-KM5 (Faber 1230)

Kleiner, tragbarer Dampferzeuger mit 5-Liter-Edelstahlkessel, Halbautomatisch. Klein im Verbrauch und stark in der Leistung! Besonders geeignet zum Bügeln kleinerer Mengen Garderobe jeglicher Art.

Technische Daten:

- Stromversorgung: 230 V, 50 Hz
- Heizleistung: 1400 W
- Kesselvolumen: 5 l (Füllmenge: ca. 4,5 l)
- Einfüllstutzen mit Sicherheitsventil
- Betriebsdruck: 2,5 bar
- Bügeleisenwiderstand: 800 W
- Kesselabmessungen: 28 x 35 x 45 cm
- Gewicht: ca. 15 kg

Ausstattung:

- visuelle Wasserstandskontrolle
- Dampfdruck-Manometer
- Magnetventil inkl. Regelspindel
- 4-Pol-Steckdose und Stecker
- Bügelpeitsche
- Sicherheitsthermostat

HS-KM5
Art. 5456000
649,00

Preis ab Werk (Paketdienst) inkl. Verpackung und Transportversicherung

Ersatzteile für HS-KM5, Faber 1230

z.B. Heizflansch TREVIL oval 1,4 kW, inkl. Dichtung, Thermostat, Thermostathalter (nur als SET)

Art. TZ100
83,60

Diverse weitere Ersatzteile lieferbar!

Optionales Zubehör

Bügeleisen z.B.: „HS-Dry Master“ Dampfbügeleisen mit Schlauch, Hitzeschild und Stecker, 230 V, 800 W, 1,7 kg

Art. 3322810
113,00

Abstellplatte für Bügeleisen

Art. 5456001
27,20

Silikon-Untersetter für Bügeleisen z.B.: ohne Rand, rot, 135 x 240 mm

Art. 2621202
3,90

Untergestell auf Rollen für HS-Faber/ KM5 mit Abstellplatte für Tank.

Art. 5456002
126,00

Abschlammtank ca. 5 Liter mit Abschlammschlauch inkl. Armatur

Art. 5456004
20,05



Schwimmerbehälter

Für Dampferzeuger VEIT 2365 & 2365

13 l
Art. V150732
129,90

An Stelle des serienmäßigen Speisewasserbehälters zum direkten Anschluss an eine Wasserleitung. Dient der automatischen Kesselbefüllung, manuelles Nachfüllen entfällt!



Destilliertes Wasser

Zum Befüllen von Dampferzeugern und zur Verwendung mit Dampfbügeleisen. Mit destilliertem Wasser entstehen KEINE Kalkablagerungen und Verdampfungs-flecken!

entionisiert, UV-bestrahlt chemisch rein, entspricht der DIN 43 530 (VDE 0510) sowie der EN 285

1 Packung = 3 Kanister à 5 L

Art. 0303940
7,50



Wasserflasche mit Füllventil

Erleichtert das Be- oder Nachfüllen von Kleindampferzeugerkesseln.

Kunststoffflasche mit Ventil

1,8 l

Art. 8500002
6,00

Messstab f. Wasserstand

Zur Wasserstandskontrolle in Dampferzeugerkesseln. Markierungen: Max, Med, Min

für TREVIL DOMINA, VAPO JET, HS-DOM
Art. T10191001
3,95

für TREVIL FABER 1230, MINIVAP, HS-KM5
Art. T12292001
7,60

Bügeltische, Dampferzeuger (Beispiele)

Bügeltisch „Domostir Pliä“ + Dampferzeuger „Domina“

mit Tischheizung und starker Absaugung, klappbar, höhenverstellbar

Technische Daten:

Anschluss: 230 V
Absaugmotor: 60 W
Tischheizung: 400 W
Tischfläche: 110 x 38 x 25 cm
Gewicht: ca. 18 kg

Art. T2005

539,00

Preis ab Werk inkl. Verpackung und Versicherung

mit Haube, inklusive Industrie-Dampfbügeleisen F003

Technische Daten:

Betriebsdruck: 2,5 bar
Anschluß: 230 V, 50 Hz
Kesselvolumen: 2 Liter (Füllmenge 1,4 l)
Gewicht: ca. 6,5 kg
Kesselwiderstand: 700 W
Heizleist. Bügeleisen: 450 W

Art. T1002

515,00

Preis ab Werk inkl. Verpackung und Versicherung

TREVIL
sistemi di stiratura

**Wir sind die
Exklusiv-Vertretung
für Trevil
in Deutschland!**

Absauganlagen



**Tausendfach im
In- und Ausland
im Einsatz!**

Weitere Informationen finden Sie in unserem Webshop. Bei Interesse können Sie uns auch gern direkt kontaktieren. Wir beraten Sie gern!

TREVIL Bügeltischserie „HS-BAB ..“

Saug- und Blasbügeltisch Modell HS-BAB SB

- kompakter, eleganter und moderner Bügeltisch,
- elektrisch beheizte Bügelfläche mit regulierbarem Thermostat
- professionellem pedalbetriebenen Absauger
- mit Abstellplatte für Bügeleisen
- mit Fangtuch für Kleiderablage
- Saug-/Blas-Umstellung über Handhebel
- Einfache Installation

Technische Daten:

Anschluss: 230V, 50Hz
Absaugmotor: 100 W
Tischheizung: 400 W
Tischfläche: 112 x 38 x 23 cm
Stellfläche: ca. 132 x 51 x 90 cm
Gewicht: ca. 30 kg

CE-Norm!

Art. 5450001

1073,00

Preis ab Werk inkl. Verpackung und Transportversicherung

TREVIL

Modell HS-BAB

- Bügeltisch mit eingebauter Absaugung 110 x 38 x 23 cm
- Mit Tischheizung und Abstellplatte

Art. 5450000

740,00

Optionales Zubehör:

- seitliche Abstellplatte für Dampferzeuger KM5
- Ärmelbügelform mit Schwenkarm



VEIT Varioline Bügeltischserie

Die neue **VEIT Varioline Bügeltischserie** hat sehr viele Vorteile des VEIT Variosets übernommen und diese mit einer manuellen Dosiereinrichtung für die Saugleistung kombiniert.

Die VEIT Varioline Serie ist als Baukastensystem aufgebaut. Es können sehr viele verschiedene Flächen für unterschiedliche Anwendungen auf das Grundgerät montiert werden. Bedingt durch den speziellen strömungsoptimierten Kunststoffklappenkasten ist die Varioline Serie sehr leise ohne dabei auf eine starke Saugleistung zu verzichten.

Die komfortable und mit einer Gasfeder unterstützte Höhenverstellung macht das Einstellen des Tisches auf die individuellen Bedürfnisse sehr einfach.

Am Beispiel Ausführung mit Spitze links. Optional auch rechts lieferbar (Aufpreis). Ausrüstbar mit DOB Bügelflächen unterschiedlicher Form und Größe, sind diese Arbeitsplätze ideal zum Bügeln von Rücken, Kleidern, Jacken und Blusen. Eine optionale Schwenkarmanlage für die verschiedensten Bügelformen sowie die optionale Büglerschlebe mit Beleuchtung machen diese Bügelplatzeinheit perfekt für die Bearbeitung von DOB.

veit

Modell Varioline DOB S (saugen)

- Grundgerät mit Saugfunktion, Fußschaltleiste, Abwindkamin, Bügelabsteller und Fangwanne
- Spitze links (optional rechts, Aufpreis)
- Standardbezug
- Bügelfläche 110 x 32 cm
- mit Kaltabsaugung (dosierbar)
- stufenlose Höhenverstellung von 85 - 99 cm
- Motorleistung 0,55 kW
- Anschluss 230 V, 50Hz

Art. V123503

2740,00

Weitere Modelle bitte anfragen 🤖

Preis ab Werk inkl. Verpackung und Transportversicherung.

Weitere Bügeltische in div. Ausführungen finden Sie in unserem Webshop. Für Anfragen können Sie uns auch gern direkt kontaktieren. Wir beraten Sie gern!

E 56 - Feb-23

Fixierpressen, -Reiniger + Wäschekennzeichnung

Fixierpresse Max STIR, manuell

Mittels Fixierpressen werden Stoffe mit anderen Materialien durch Hitze und großen Druck heiß verklebt.
Anwendungsbeispiele hierfür sind u.a. Verstärkungseinlagen für Hemdenkragen, die vor dem Vernähen eingeklebt werden, Leuchtbänder auf Sicherheitsbekleidung, T-Shirt-Druck, Verkleben von Möbelbezugsstoffen und vieles mehr.

Beschreibung:

- manuelle Bedienung
- Temperaturbereich: 0 - 210 °C
- thermomagnetischer Hauptschalter
- regulierbarer Pressdruck von 0 - 250 g/cm²
- einseitig beheizte Fläche
- Stromversorgung: 380 V

| Pressfläche | Art. | Preis |
|--|---------|-----------------|
| 1200 x 500 mm, 3,3 kW, 380 V, 100 kg | 1521200 | 2.998,00 |
| 1000 x 500 mm, 2,7 kW, 380 V, 85 kg | 1520900 | 2.821,00 |
| 500 x 500 mm, 1,5 kW, 380 V, 75 kg | 1520800 | 2.199,00 |
| Optional: Tisch für Pressen (Abbildung) | 1523000 | 230,00 |



Roller-Fix-Cleaner

Beseitigt mühelos Kleberückstände der PTFE-Bänder von Fixier-Pressen.

Sprühflasche 500 ml
Art. 3790500

7,90

Nachfüllflasche 1000 ml
Art. 3791000

14,60



Rollax-Pulver

Pulverisiertes Reinigungsmittel zur Entfernung von thermoplastischen Klebstoffresten von der Pressplattenoberfläche von Fixierpressen und Bügeleisen.

Bei regelmäßiger Anwendung zugleich klebstoffabweisendes Schutzmittel für teflonbeschichtete Platten und Bänder.

Enthält weder Lösungsmittel, noch giftige Chemikalien und ist für Maschinenoberflächen und Werkstoffe völlig unschädlich!

250 g Dose
Art. 3790250

14,50



Wäschekennzeichnungsbänder "Beschichtet" für Polymarkmaschinen zur Verwendung ohne Lösemittel

Voraussetzung
Umbau auf Heizelektronik
Patchtemperatur 185 °C

Verarbeitung
Einlegen der Bandrolle, so dass die klebende Seite nach unten zeigt. Nach dem Patchvorgang ca. 15 Sek. warten

Hinweis: Sollte die Wäsche im Anschluss gemangelt werden, ist die gepatchte Seite in Richtung Mulde zu legen (gepatchte Seite nicht über die

Abnahme als Rollen unterschiedliche Längen!

| Art.-Nr. | Farbe & Meter/ Rolle | Preis pro Meter |
|----------|----------------------|-----------------|
| 9060132 | blau, 50m/ R | 0,43 |
| 9060131 | gelb, 48m/ R | 0,50 |
| 9060134 | orange, 50m/ R | 0,40 |
| 9060133 | rosa, 38m/ R | 0,40 |
| 9060130 | Weiß, 41m/ R | 0,43 |

Wäschekennzeichnungsbänder für Polymarkmaschinen zur Verwendung mit Lösemittel Aceton

13 Farben zur Wahl! Abnahme als Rolle je 100 m



| Art.-Nr. | Farbe | Art.-Nr. | Farbe | Art.-Nr. | Farbe gestreift |
|------------------------|-------|--------------|-----------|----------|-----------------|
| 9060000 | weiß | 9060040 | blau | 9060080 | braun/weiß |
| 9060010 | gelb | 9060050 | rosa | 9060090 | gelb/weiß |
| 9060020 | grün | 9060060 | braun | 9060100 | grün/weiß |
| 9060030 | lila | 9060070 | blau/weiß | 9060110 | lila/weiß |
| Preis pro Rolle | | 26,30 | | 9060120 | rosa/weiß |

Schlaufenband für Polymarkmaschinen



Abnahme als Rolle je 200 m

| Art.-Nr. | Farbe | Preis pro Rolle |
|----------|-------|-----------------|
| 9060150 | weiß | 31,50 |

Tischwaagen, Wägebrücke

Elektronische Tischwaage, inklusive Auswertgerät

Vielseitig einsetzbare Tischwaage für nicht eichpflichtige Wägungen.



- als Tisch- und Wandgerät (inkl. Wandbefestigungsset) verwendbar
- Wägeplattform aus Edelstahl, CNS 1.4301
- Ablesegerät aus ABS-Kunststoff, schlagfest, tropfwassergeschützt, Frontfolie mit Kurzhubtasten
- besonders genaue Gewichtsanzeige
- gut ablesbare große 6-Sstellige LCD-Anzeige mit Hinterleuchtung,
- Ziffernhöhe der Anzeige: 30 mm
- 1 DMS-Wägezelle aus eloxierter Aluminium-Legierung
- Einsetzbar im Netz- & Akkubetrieb: Netzanschluss 230 V, 50 Hz über mitgeliefertes Steckernetzgerät DC 9 V, 1000 mA o. interner Akku 6 V / 3 Ah
- Anzeigegerät und Waage sind mit einem 2 m Kabel mit Steckverbindung

Wägebereich: 0 - 60 kg

Wägeplattform: 500 x 400 mm
Eigengewicht der Wägeplattform:
ca. 14 kg

Zifferschnitt: 5 g

Art. 9894460

510,00

Wägebereich: 0 - 150 kg

Wägeplattform: 510 x 410 mm
Eigengewicht der Wägeplattform:
ca. 14 kg

Zifferschnitt: 20 g

Art. 9894260

510,00

Optionales Zubehör: Stativ aus Edelstahl 944/2, pulverbeschichtetes Rohr, Gesamthöhe ca. 820 mm - *bitte anfragen!*

Elektronische Tischwaage bis 60 kg, inklusive Auswertgerät

Vielseitig einsetzbare Tischwaage, EG-gerecht Klasse III

RHEWA
Waagen



Technische Daten:

Wägeplattform: 500 x 400 mm

Wägebereich: 0 - 60 kg

Zifferschnitt: bis 30 kg = 10 g / ab 30 kg = 20 g

- als Tisch- und Wandgerät (inkl. Wandbefestigungsset) verwendbar
- Pulverbeschichtete Wägebrücke, Wägeplattform aus Edelstahl
- 1 DMS-Wägezelle aus eloxierter Aluminium-Legierung, Schutzart IP 66
- gut ablesbare LED-Anzeige von Brutto-, Netto- oder Taragewicht
- Ziffernhöhe der Anzeige: 25 mm
- 10 frei gestaltete Druckbelege
- 1 serielle Schnittstelle
- mit integriertem Netzteil und Messkabel: ca. 2 m (Festanschluss)

Art. 9834260

1140,00

Diese zuverlässige, äußerst präzise Industriewaage ist **optional** auch mit Stativ lieferbar! - *bitte anfragen!*

Wägebrücke/ Durchfahrwaage mit 2 Rampen bis 200 kg, inkl. Auswertgerät

Elektronische Wägebrücke bis 200 kg, EG-eichfähig Klasse III Inklusive Auswertgerät aus Edelstahl,

- Transportabel, mit abgesenkter Wägeplattform und 2 kurzen, federnd montierten Rampen aus Edelstahl
- Zur Aufstellung auf waagerechten, ebenen und festen Böden
- Zum Befahren und Wiegen von Wäschewagen, Transportwagen, Rollbehältern etc.
- Schutzart IP 67
- Die Wägebrücke ist blau pulverbeschichtet

Technische Daten:

Wägeplattform: 1140 x 800 mm (35 mm hoch)

Rampenlänge: beidseitig 115 mm

Wägebereich: 2 - 200 kg

Zifferschnitt: 100 g

Tragfähigkeit: 300 kg (bei gleichmäßig verteilter Last)



RHEWA
Waagen

Art. 9830620

2.340,00

Einsatzbeispiel:



Auswertgerät:

- als Tisch- und Wandgerät (inkl. Wandbefestigungsset) verwendbar
- 1 LED-Anzeige zum Wiegen, Summieren und Zählen (hinterleuchtet)
- Ziffernhöhe der Anzeige: 28 mm
- 1 serielle Schnittstelle
- funktionsabhängige Standarddruckbilder
- 10 frei formatierbare Druckbilder/Wägeabläufe
- 1 Messwerteingang
- mit integriertem Netzteil und Messkabel: ca. 5 m (Festanschluss)



Wasseraufbereitung und Zubehör

Weichwasseranlagen



Verschiedene Anlage-Ausführungen erhältlich für 800 L - 6000 L Wasser

Preisbeispiel:

Anlage HS-8
Harzinhalt 8L für 1600 L Wasser bei 20°C DH
Art. 0900008

823,00

Lieferzeit 10-14 Tage

Einzelenthärter im Kabinett zur Enthärtung von Trink- und Brauchwasser bis max. 30°C

- ⇒ flexibles Kabinettgehäuse mit abnehmbarem Deckel
- ⇒ Kabinettgehäuse = Regeneriersalzbehälter zur Solebereitstellung (max. Salzvorrat: 70 kg)
- ⇒ korrosionsbeständige GFK-Druckflasche, gefüllt mit hochwertigem Ionenaustauscharz
- ⇒ computergesteuertes Multifunktions-Ventil aus Fiberglas-verstärktem Kunststoff
- ⇒ integriertes Feinverschneidungsventil
- ⇒ blau leuchtendes LCD-Display (Anzeige von Rest-Kapazität, Regenerationszyklen, Zykluszeit)
- ⇒ Absaugeinrichtung und Verbindungsleitung zum Zentralsteuerventil
- ⇒ Wasseranschluss: 1" AG
- ⇒ Stromverbrauch: 3 Watt
- ⇒ Elektroanschluss: 230 V, 50 Hz

Wasserhärte-Stabilisator/ Sauerstoffbinder

„Efacorex2010K“, flüssiges Spezialprodukt zur Kesselwasserbehandlung, Kondensatschutz, Anwendung in Dampf- + Kondensatsystemen.

Speziell für den Bereich Dampfkessel und dessen Anforderungen. Es wird dem Kesselspeisewasser zu dosiert und verhindert die Kesselsteinbildung, dispergiert organische und anorganische Bestandteile, ist beständig gegen Oxidationsmittel und komplexiert auch bei hoher Temperatur Metallionen. Durch das Produkt wird außerdem der thermische Wirkungsgrad wesentlich verbessert. Der hochaktive Sauerstoffbinder beugt zudem wirkungsvoll Korrosionen vor.

Durch die dampfflüchtigen Bestandteile wird korrosive Kohlensäure neutralisiert und so Dampf- und Kondensatleitungen geschützt.



25 kg Kanister
Art. EFA2010K

7,80 pro kg

Salztabletten für Weichwasseranlagen



Spezielles Salz zur Regenerierung von Wasser-Enthärtungsanlagen.

25 kg Sack
Art. 0910300

13,00



LIEFERUNG
FREI HAUS

1 Palette =
40 Sack

10,40 pro Sack

Wasserfilter und Kartuschen

Halten zuverlässig Schwebstoffe und Kleinstpartikel im Wasser zurück!



| | | |
|--|--------------|--------------|
| 1 Filter-Gehäuse 9 3/4" ohne Kartusche, 3/4" - Anschluss | Art. 0710400 | 35,60 |
| 2 Filter-Gehäuse 9 3/4" ohne Kartusche, 1" - Anschluss | Art. 0710450 | 37,35 |
| 3 Polypropylen-Kartusche, 25 my | Art. 0712300 | 4,45 |
| 4 Kombikartusche, 3/4", mit Aktivkohle | Art. 0712350 | 17,85 |
| 5 Phosphatschleuse 3/4" | Art. 0710140 | 3,50 |
| 6 Filter-Gehäuse 5", mit Dauerfilter-Kartusche, 1/2" - Anschluss, 25 my | Art. 0710100 | 31,50 |
| 7 Filter-Gehäuse 5", komplett mit Phosphat, 1/2" - Anschluss | Art. 0710120 | 30,05 |
| 8 Dauereinsatz 5", 50 my | Art. 0710110 | 11,40 |
| 9 Polypropylen-Kartusche, 25 my | Art. 0712290 | 3,85 |

BÜFA - Mosal T

Flüssiges neutrales Hygienewirkstoffkonzentrat zur Wasserabscheiderpflege

Eigenschaften:

universal einsetzbares flüssiges Wirkstoffkonzentrat mit ausgeprägter Breitenwirkung wirkt zuverlässig gegen Schimmelpilze, Hefen und Bakterien. Sicher bei der Algenfreihaltung in Schwimmbecken und geschlossenen Wasserkreisläufen. Geprüftes Hygienemittel für die Wasserabscheiderpflege bei KWL Textilreinigungsmaschinen. Chlor- und formaldehydfrei.



1 Liter Flasche

Art. B8560002111 **16,88**

PH-Fix Indikatorstäbchen

0 – 14 farbfixiert, nicht blutend, Einteilung 0–1–2–3 usw., Packung mit 100 Streifen

Art. 2710400

13,30



AQADUR Teststäbchen

Art. 2710350

30,30

Teststreifen für sekundenschnelle Messung Ihrer Wasserhärte von 0 – 25° d.H., Packung mit 100 Streifen



Durognast SR 1 Weichwasserprüfbesteck



Art. 2710300

21,00

Schnelltest zur Resthärtebestimmung im Wasser. Nur 1 Tropfen pro Analyse!

Aktivkohle, Filterscheiben, Filterpulver, Filterschaum

Granulat/ Körnerkohle

Hochaktivierte Kornkohle aus Kokosnuss für Kontaktwasseranlagen.

Diese Aktivkohle ist mit Wasserdampf aktiviert und zeichnet sich durch hohe Härte und Reinheit aus!

Korngröße: 8 x 16 Mesh

Sack à 25 kg

| |
|---------------|
| Art. 9530103 |
| 6,20 / pro kg |



Stäbchenkohle „G-4 Super“

Steinkohlekoks für Aktivkohle/Luftfilteranlagen. Stäbchengröße: ca. Ø 4 mm, max. 13 mm lang

Eigenschaften:

- sehr großes Aufnahmevermögen für Leicht- und Mittelsieder hohes Adsorptionsvermögen für Stoffe auch in kleinen Konzentrationen
- Schutz vor Verschleiß und Quarzbildung
- sichere Einhaltung der geforderten Grenzwerte
- geringer Abrieb durch hohe mechan. Stabilität
- geringer Druckverlust

Sack à 20 kg

| |
|---------------|
| Art. 9530030 |
| 9,10 / pro kg |



Wir liefern jede gewünschte Menge, egal ob 3 kg, einen Sack oder eine Palette! (Gilt auch für Granulat)

Aktivkohlebeutel

Granulat/ Körnerkohle, abgefüllt, für Kontaktwasseranlagen

| | | |
|------------------|--------------|--------|
| AK 5, ca. 2 kg | Art. 9511205 | 24,60 |
| AK 10, ca. 4 kg | Art. 9511210 | 37,85 |
| AK 20, ca. 6 kg | Art. 9511220 | 49,00 |
| AK 50, ca. 16 kg | Art. 9511250 | 103,00 |



Auch Netze für Aktivkohlebeutel lieferbar!

| | | |
|-----------|--------------|------|
| für AK 5 | Art. 9511290 | 2,40 |
| für AK 10 | Art. 9511292 | 2,55 |
| für AK 20 | Art. 9511294 | 2,80 |
| für AK 50 | Art. 9511297 | 3,40 |



(ohne Inhalt und Clip)

Spezialfilterscheiben

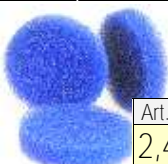

passend für HOV-ex Kontaktwasseranlagen

| | |
|--------------|-------------------|
| Art. 9515000 | 1 Satz = 88 Stück |
| 2,40 /Stück | 190,08 |

Filterschaummatte - als Flusenfilter

20 mm, Matte in schwarz
Maß 2 x 1 Meter

(auf Wunsch sind auch Zuschnitte möglich, gegen 20% Preisauflschlag)

| |
|--------------------------|
| Art. 1920000 |
| 43,00 pro m ² |



Aktivkohle-Pulver

z.B. zum Entfärben zur Eingabe in den Nadelfänger (für Per und KWL)

Das Pulver sollte nur bei Maschinen eingesetzt werden, die für Filterpulvereinsatz geeignet sind. Viele PER-Maschinen haben einen sogenannten Eco-Filter. Damit sind sie nicht in der Lage, das Filterpulver ordentlich anzuschwemmen.

| |
|--------------|
| 2,5 kg Eimer |
| Art. 9530110 |
| 19,60 |



| |
|--------------|
| 25 kg Sack |
| Art. 9530109 |
| 5,30 / kg |

Extraktionsflüssigkeit



für HOV-ex Kontaktwasseranlagen

10-Liter-Kanister

| |
|--------------|
| Art. 9515010 |
| 59,15 |

„Hyflo Super Cel“ Filterpulver (Filterhilfsmittel)

Spezielles „Celite Kieselgur“, das ausschließlich für Textilreinigungen entwickelt wurde.

Papiersack 23,1 kg

| |
|--------------|
| Art. 9530200 |
| 77,00 |



Die Zugabe von Filterpulver zu jeder Charge bewirkt, dass der aus den Textilien sich herauslösende Pigmentschmutz mit dem Filterpulver bereits in der Maschinentrommel vermischt wird und sich auf dem Filter keine undurchlässige Schicht bilden kann. Durch Anschwemmen von Filterpulver auf den Filterelementen entsteht ein Filterkuchen. Das Anschwemmen hat das Ziel, dass unmittelbar auf den Filterelementen eine saubere, hochporöse Schicht entsteht, die für das später zu erwartende Filtrat sehr gut durchlässig ist, aber auch das Zufahren der Poren des Filterelements durch die im Lösemittel enthaltenen Substanzen, sowie Feuchtigkeit in Verbindung mit Reinigungsverstärker, verhindert.

Filterkartuschen

Filterkartusche MINI, mit Metallschutzgitter und Tragebügel, Standard

- innen Papierlamellen
- Schutzgitter, Deckel und Boden aus Metall
- Kern: ca. 0,5 - 0,6 kg Kohle und ca. 1,6 kg Silikat
- Höhe: 365 mm
- Außendurchmesser: 195 mm
- Innendurchmesser: 29 mm



| | |
|------------------|--------------|
| Karton = 4 Stück | Art. 3970000 |
| 168,00 | |

Halbkartusche „Maxi“, vergleichbar mit K313, mit Trageschlaufen, Metallschutzgitter

- Höhe: 230 mm
- Außendurchmesser: 330 mm
- Innendurchmesser: 80 mm
- innen Papierlamellen
- Schutzgitter, Deckel und Boden aus Metall



| |
|--------------|
| Art. 3970100 |
| 144,00 |

Halbkartusche „Maxi SL“, mit Silikat, Metall-Schutzgitter und 2 Trageschlaufen u.a. für Multimatic IPURA

- Höhe: 230 mm
- Außendurchmesser: 330 mm
- Innendurchmesser: 80 mm
- innen Papierlamellen
- Schutzgitter, Deckel und Boden aus Metall



| |
|--------------|
| Art. 3970210 |
| 138,00 |

Halbkartusche „Maxi 50/50“, mit 50% Aktivkohle 2 Trageschlaufen

- Höhe: 230 mm
- Außendurchmesser: 330 mm
- Innendurchmesser: 80 mm
- innen Papierlamellen
- Schutzgitter, Deckel und Boden aus Metall



| | |
|------------------|--------------|
| Karton = 2 Stück | Art. 3970200 |
| 162,00 | |

Filterablasssack



ohne Rand (z.B. für Klemmring)
Reißfest aus Polypropylen,
59 x 82 cm

| |
|--|
| Art. 3940020 |
| 3,85 |
| Mengenrabatt: ab 5 Stück = 5%, ab 10 Stück = 10% |

Betriebsbedarf und Nützliches

Isolierung für Rohre

Schützt vor Wärmeverlusten, spart Energie und somit Geld!



Isolierung mit Mineralfaser und Aluminiumfolie mit selbstklebender Verschlusslasche.

jeweils in 1,20 m Länge

| Größe | Art.-Nr. | Preis pro Stück |
|-----------------|----------|-----------------|
| Ø 15 mm, 1/4" | 2947015 | 6,15 |
| Ø 18 mm, 3/8" | 2947018 | 6,70 |
| Ø 22 mm, 1/2" | 2947022 | 7,35 |
| Ø 28 mm, 3/4" | 2947028 | 8,45 |
| Ø 35 mm, 1" | 2947035 | 9,30 |
| Ø 42 mm, 1 1/4" | 2947042 | 11,15 |
| Ø 48 mm, 1 1/2" | 2947048 | 12,15 |
| Ø 60 mm, 2" | 2947060 | 20,30 |

Isolierschlauch für Rohre und Teflon®-Schläuche mit Edelstahl-Umflechtung

Schützt vor Wärmeverlusten, spart Energie und somit Geld!



Für max. 180°C. Verkauf als Meterware

| Größe | Art.-Nr. | Preis pro Meter |
|-----------------|----------|-----------------|
| Ø 22 mm, 1/4" | 2940522 | 2,99 |
| Ø 28 mm, 3/8" | 2940528 | 3,15 |
| Ø 34 mm, 1/2" | 2940534 | 3,40 |
| Ø 45 mm, 3/4" | 2940545 | 3,65 |
| Ø 50 mm, 1" | 2940550 | 4,20 |
| Ø 68 mm, 1 1/4" | 2940568 | 5,25 |

Isoliertapete HAJO-Rauh mit Diffusionsperre

speziell für die Textilreinigung
1 Rolle = 10 m lang, 50 cm breit = 5 m²



| | |
|--------------|-------------|
| Art. 9116100 | |
| Preis pro qm | 7,15 |

Diese Rauhfasertapete mit innenliegender Reinalufolie und Kunststoffolie ist Gasundurchlässig und dichtet zuverlässig Ihre Wände gegen Lösemitteldämpfe und Feuchtigkeit ab.

Entspricht den Anforderungen der 2. BImSchV!

Die Unterseite ist aus Papier, dies ermöglicht eine normale Tapetenverarbeitung ohne spezielle Anforderungen. Natürlich kann sie auch mit Farbe gestrichen werden.

Zur Abdichtung zwischen den Bahnen hat die Tapete einen Aluminiumrand, der mittels Spezialkleber verklebt wird.

Hinweis: Der bisherige Spezialkleber ist vom Hersteller nicht mehr verfügbar. Es empfiehlt sich z.B. Kraft- oder Kontaktkleber von Pattex, Bezugsquelle wären Baumärkte oder Internet.

Aluminium-Kleband



Zur Montage von Rohrisolierung.

| | |
|--------------|-------------|
| Art. 2949078 | |
| Rolle | 5,10 |

Isolierung für Rohre Schaumstoff mit Alufolie



ABVERKAUF!
Lieferbar solange Vorrat reicht

| Größe | Art.-Nr. | Preis pro Meter |
|-----------------|----------|-----------------|
| Ø 15 mm, 1/4" | 2941520 | 3,80 |
| Ø 42 mm, 1 1/4" | 2944220 | 9,00 |
| Ø 60 mm, 2" | 2946020 | 9,95 |

Gewindedichtung / Schraubensicherung f. Metallgewinde

Anaerober Klebstoff zum Abdichten von Metallgewindeverbindungen.

Klebstoff DVGW-zugelassen (DVGW, DIN-EN 751-1) zum Abdichten von gasdichten Anschlüssen bis 20 bar / 2" Durchmesser. In Dtl. gemäß DVGW-TRGI 2018 **nicht** für GAS-Hausinstallation zugelassen. Dank einem niedrigen Reibungskoeffizient wird die Montage gefördert. Die thixotropische Wirkung verhindert das Abtropfen des Klebstoffes während der Verhärtung. Ersetzt Hanf, Dichtbänder und Pasten.

Nach dem Aushärten bildet sich ein mittelfester dünner Film.

Stoßfest, vibrationsbeständig und thermoschockfest.

Farbe: gelb Festigkeit: Mittel

Handhabungszeit: 15-30 Min

Aushärtezeit: 3-6 Std.



NEU!



| Menge | Art.-Nr. | Preis |
|--------|----------|--------------|
| 75 ml | IROL075 | 15,80 |
| 100 ml | ITUB100 | 17,85 |

Glieder-Keilriemen

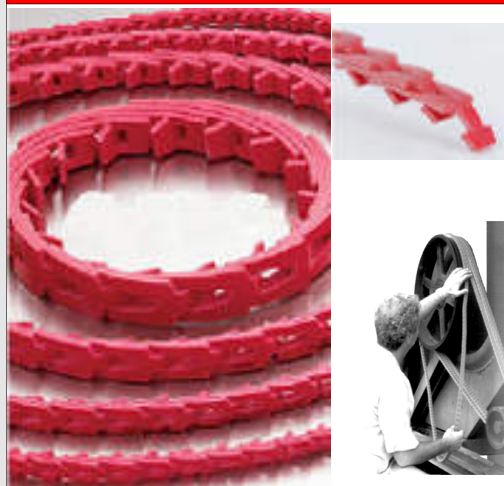

High Performance Composite Keilriemen bestehen aus leistungsstarken Polyurethan-Elastomeren, die mit mehreren Schichten Polyesterweben verstärkt sind.

Es sind einzelne Glieder, die einfach von Hand auf die gewünschte Länge gebracht werden. So sind sie ein schnell einzubauender Ersatz für herkömmliche endlose Gummikeilriemen in immer der richtigen Länge = kürzeste Stillstandszeiten Ihrer Maschinen.

Gliederkeilriemen haben eine erheblich höhere Lebensdauer als die herkömmlichen Keilriemen und sind beständig gegen Chemikalien, Öl, Abrieb, Fett, Dampf, Wasser usw.

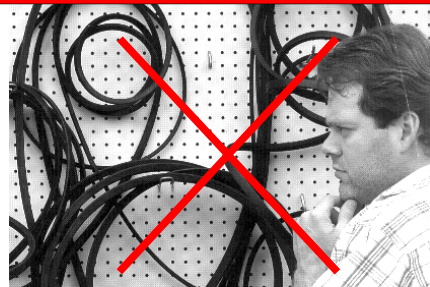

| Größe | Art.-Nr. | Preis pro Meter |
|-------------|--------------|-----------------|
| 10 mm breit | Art. 0200010 | 43,59 |
| 13 mm breit | Art. 0200013 | 54,05 |
| 17 mm breit | Art. 0200017 | 59,17 |
| 22 mm breit | Art. 0200022 | 91,20 |

Betriebsbedarf und Nützliches

Profi-Cuttermesser OLFA L1 mit Abbrechklingen



18 mm breite Klinge

Messer mit Abbrechklingen, extrem robust und leichtgängig, Kunststoffgehäuse, Klingenföhrung aus Metall, mit Rädchenarrettierung. Erleichtert Ihnen das Öffnen von Kartonagen und Sackwaren, z.B. Wasch-/Reinigungsmittel, Bügel- und Folienkartons usw.

| | | |
|---|--------------|--------------|
| Cuttermesser L1 | Art. 6565500 | 6,10 |
| Ersatz-Abbrechklingen Spender mit 10 Klingen | Art. 6565550 | 8,80 |
| Ersatz-Abbrechklingen Spender mit 50 Klingen | Art. 6565555 | 21,65 |

Profi-Cuttermesser OLFA SK-9 mit dauerhafter Klinge und Kartonöffner



17,5 mm breite Klinge

Sehr stabiles Messer mit scharfer dauerhafter Klinge (keine Abbrechklinge), Kunststoffgehäuse. Automatische Klingentrückführung. Mit Metallschwert für erleichtertes Öffnen von Kartonagen.

Zum "sicheren" Öffnen von Kartons und Verpackungsmaterialien geeignet. Verringert Verletzungen beim Schneiden, für Rechts- und Linkshänder geeignet.



| | | |
|---|--------------|-------------|
| Cuttermesser SK-9 | Art. 6565505 | 9,50 |
| Ersatzklingen SKB-2/5B Packung mit 5 Klingen | Art. 6565560 | 2,85 |

Rollhocker aus Metall

- sehr stabil aus grauem Metall
- GS + TÜV geprüft
- im Sockel befinden sich 3 Gleitrollen,
- die sich bei Belastung absenken
- sicherer Stand durch rutschfesten Gummibelag
- einfach zusammensteckbar

Maße:

H 43 cm
29 cm Ø oben,
43 cm Ø unten

Tragkraft: 150 kg



Art. 6584005

42,00

Geschäftsausstattung für die Ladentheke

Automatisches Geldschein-Prüfgerät Safescan 155-S

Nur echte Blüten sind schön, deshalb gehen Sie besser auf Nummer sicher!

Dieses Gerät bietet eine 100% sichere Falschgeldererkennung und eine 7-fache Echtheitsprüfung für verschiedene Währungen.

- ⇒ zählt die Anzahl und den Gesamtbetrag der eingeführten Geldscheine, ideal für die Prüfung der Tageskasse
- ⇒ geeignet zur Überprüfung der **bestehenden** und **neuen Euro- Banknoten**
- ⇒ Standardwährungen: **EUR, CHF, GBP, PLN, HUF**
- ⇒ zertifiziert & genehmigt: CE, WEEE, RoHS, REACH
- ⇒ vollautomatischer und schneller Prüfungsvorgang in 1/2 Sekunde
- ⇒ optischer und akustischer Alarm bei verdächtigen Geldscheinen
- ⇒ große Anzeige mit klarem Layout, zählt die Menge und Summe der eingeführten Geldscheine, ideal für die Abrechnung Tageskasse
- ⇒ Geldscheine können in alle Richtungen eingeführt werden
- ⇒ Update-Anschluss für Währungsaktualisierungen
- ⇒ 3 Jahre Garantie

Produktgewicht: 520 g
Produktmaß: 15,9 x 12,8 x 8,3 cm

Lieferumfang:

Geldscheinprüfgerät, EU-Netzstecker, Bedienungsanleitung

Art. 0304070

95,00



Optionales Zubehör:

Akku für den mobilen Einsatz, wiederaufladbar

Leistung: 600mAh
Einsatzdauer: bis zu 30 Std.
Sonstiges: wird im Geldscheinprüfer aufgeladen
Maße (BxHxT): 38 x 37 x 16mm
Gewicht: 48g

Art. 0304071

17,95



INFO: Die Software des Gerätes ist jederzeit über die www.safescan.com / Kundenservice / Downloads kostenfrei aktualisierbar, man benötigt dafür lediglich ein Mini-USB-Kabel.

Banknotenzähler mit Falschgeldererkennung „Safescan 2465-S“

Wertermittlung, Zählung und 7-fache Falschgeldererkennung von bis zu 1.000 Scheinen pro Minute!

- ⇒ **Standardwährungen:** EUR, CHF, GBP, PLN, HUF
- ⇒ **3 verschiedene Zählarten:**
MIX: Wertermittlung und Falschgeldererkennung für gemischte Banknoten
SORT: Zählung mit Falschgeldererkennung für sortierte Banknoten
COUNT: Geldscheinzählung (freie Zählung) ohne Fälschungserkennung
- ⇒ Vollautomatischer Prüfungsvorgang. UV, magnetische Tinte, Metallfaden, Infrarot, Stärke, Farbe und Größenerkennung
- ⇒ Funktion "Hinzufügen und sortenrein stapeln"
- ⇒ kompatibel mit Safescan MCS Cash Management Software und TP-230 Thermodrucker
- ⇒ verfügt über Update-Anschluss für Währungsaktualisierungen
- ⇒ zertifiziert & genehmigt: CE, WEEE, RoHS, REACH
- ⇒ 3 Jahre Garantie

Produktgewicht: 6,5 kg
Produktmaß: 40 x 30 x 25 cm

Lieferumfang: EU-Netzstecker, Reinigungs- und Service-Kit, Abdeckhaube, Bedienungsanleitung

Lieferzeit: ca. 5 Tage

Art. 0304080

395,00



INFO: Die Software des Gerätes ist jederzeit über die www.safescan.com / Kundenservice / Downloads kostenfrei aktualisierbar, man benötigt dafür lediglich ein Mini-USB-Kabel.

Zahlteiler aus Acrylglas oder Kunststoff, glasklar



Schöne „Wellenform“ aus gefrostetem Acrylglas. sehr rutschfest dank Thekenschutzpuffer, 210 x 180 mm

Nutzbar als einfacher Zahlteiler ohne Boden oder mit Einlegeboden für Werbeeinleger 154 x 150 mm. Ideal um auf Aktionen oder Angebote hinzuweisen.

Art. 0304050

12,90



(Gestaltungsbeispiel)



Formschöner Zahlteiler aus glasklarem Kunststoff. abgerundete Ecken, rutschfest, 168 x 200 mm

Nutzbar als einfacher Zahlteiler ohne Boden oder mit Einlegeboden für Werbeeinleger 15 x 15 cm. Ideal um auf Aktionen oder Angebote hinzuweisen.

Art. 0304055

7,80



(Gestaltungsbeispiel)

Schneidereibedarf - Steck- & Sicherheitsnadeln, Arbeitshilfen

Sicherheitsnadeln

28 mm, Nr. 1, vernickelt



| | | |
|---|--------------|--------------|
| 1.000 Stück | Art. 6560027 | 7,50 |
| Mengenrabatt: ab 10 Pack = 3%, ab 30 = 5% | | |
| 1.440 Stück | Art. 6560026 | 10,15 |
| Mengenrabatt: ab 10 Pack = 3%, ab 20 = 5% | | |

28 mm, Edelstahl, rostfrei



| | | |
|---|--------------|--------------|
| 1.000 Stück | Art. 6560028 | 15,00 |
| Mengenrabatt: ab 10 Pack = 3%, ab 30 = 5% | | |

Messing, Typ „Goldin“, rostfrei



| | | |
|--|--------------|--------------|
| 19 mm, 1.000 Stück | Art. 6560019 | 10,40 |
| 22 mm, 1.000 Stück | Art. 6560022 | 11,55 |
| 27 mm, 1.000 Stück | Art. 6560025 | 16,30 |
| Mengenrabatt: ab 50 Pack = 10%, ab 100 = 15% | | |

38 mm, vernickelt, große Spirale



| | | |
|---|--------------|-------------|
| 1.000 Stück | Art. 6560036 | 9,75 |
| Mengenrabatt: ab 10 Pack = 3%, ab 20 = 5% | | |

38 mm, Edelstahl rostfrei, große Spirale



| | | |
|---|--------------|--------------|
| 1.000 Stück | Art. 6560037 | 19,55 |
| Mengenrabatt: ab 10 Pack = 3%, ab 20 = 5% | | |

50 mm, Nr. 3, vernickelt



| | | |
|---------------------------------|--------------|--------------|
| 1.000 Stück | Art. 6560050 | 12,55 |
| Mengenrabatt: ab 120 Pack = 10% | | |

Stahlstecknadeln T-Form

vernickelt, je 1.000 Stück pro Karton

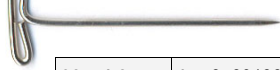

| | | |
|-------------|--------------|--------------|
| 38 x 1,2 mm | Art. 6560138 | 17,80 |
|-------------|--------------|--------------|

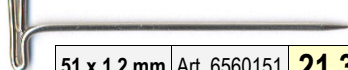

| | | |
|-------------|--------------|--------------|
| 51 x 1,2 mm | Art. 6560151 | 21,35 |
|-------------|--------------|--------------|

Stahlstecknadeln

vernickelt, jeweils 500 g - Karton



| Größe | Art.-Nr. | Preis |
|---|----------|-------------|
| Extra fein - 30 x 0,60 mm | 6560130 | 7,95 |
| Extra fein - 34 x 0,60 mm | 6560134 | |
| Fein - 34 x 0,65 mm | 6560135 | 9,95 |
| Mengenrabatt: ab 10 Pack = 5%, ab 100 = 10% | | |

Edelstahl-Stecknadeln

jeweils 500 g - Karton



| | | |
|---|--------------|-------------|
| extra fein 30 x 0,60 mm | Art. 6562459 | 9,55 |
| Mengenrabatt: ab 20 Pack = 3%, ab 50 = 5%, ab 100 = 7% | | |

Stahlstecknadeln mit bunten Köpfen

je 1000. Stück pro Karton, sortierte Farben

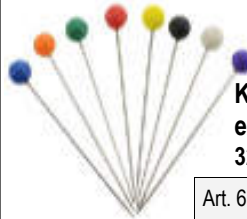

Kunststoff-Kopf,
extra fein,
32 x 0,60 mm

| | |
|--|-------------|
| Art. 6560132 | 6,60 |
| Mengenrabatt: ab 10 Pack = 5%, ab 50 = 10% | |



Glas-Kopf,
extra fein
30-32 x 0,60 mm

| | |
|--|-------------|
| Art. 6560133 | 9,85 |
| Mengenrabatt: ab 10 Pack = 5%, ab 50 = 10% | |

Nähring offen, vernickelt



Größe
verstellbar

| | |
|-------------------------------------|-------------|
| Art. 6566295 | 0,40 |
| Mengenrabatt: ab 288 Stück = 10% | |

Fingerhut, Stahl, vernickelt



| Größen | Art.-Nr. | Preis |
|----------------------------------|----------|-------------|
| Nr. 6, 15,5 mm | 6566290 | 0,35 |
| Nr. 7, 16,0 mm | 6566291 | |
| Nr. 8, 16,5 mm | 6566292 | |
| Nr. 9, 17,0 mm | 6566293 | |
| Nr. 10, 17,5 mm | 6566294 | |
| Mengenrabatt: ab 432 Stück = 10% | | |

Magnethalter für Steck- & Sicherheitsnadeln

für Steck- und Sicherheitsnadeln
schwere Ausführung, Kunststoff, rot

Ø 11 x 7,5 cm

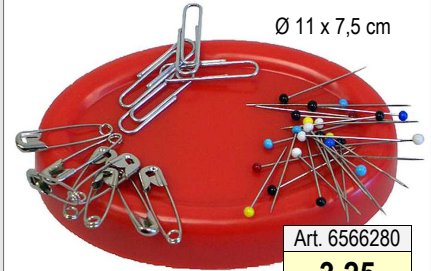

| | |
|--------------|-------------|
| Art. 6566280 | 3,25 |
|--------------|-------------|

Nadelkissen mit Armspange

Ein Helfer bei Näharbeiten oder beim Maß nehmen. So sind Nadeln immer direkt zur Hand!

| | |
|--------------|-------------|
| Art. 6583043 | 6,30 |
|--------------|-------------|



Schablonenbeschwerer

1,5 kg



2,4 kg

| | | |
|--|--------------|--------------|
| 22 x 6 cm, 1,5 kg | Art. 6566705 | 21,30 |
| 22,5 x 9 cm, 2,4 kg | Art. 6566710 | 29,20 |
| Rabatt: ab 10 St. = 10%, ab 5 St. = 5% | | |

Nadeleinfädler

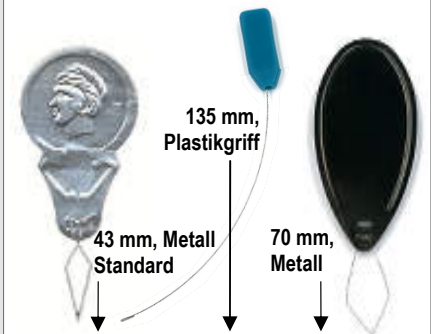

| | | |
|-------------------------------------|--------------|--------------|
| Art. 6566250 | Art. 6566260 | Art. 6566255 |
| 0,25 | 0,60 | 0,35 |
| Mengenrabatt: je ab 500 Stück = 20% | | |

Schneidereibedarf - Schneiderkreide, Kreidepulver, etc.

Schneiderkreide



Triangel, 60 mm
10 Stück/Karton

| Farbe | Art.-Nr. | 1 Karton |
|---|----------|-------------|
| weiß | 6510150 | 1,95 |
| rot | 6510151 | 2,10 |
| gelb | 6510152 | |
| blau | 6510153 | |
| Mix (3 x weiß, 3 x gelb, 2 x rot, 2 x blau) | 6510154 | 2,05 |

Mengenrabatt: ab 2 Kartons = 10%, ab 5 = 15%

Wachskreide



Triangel, 60 mm
10 Stück/Karton.

| Farbe | Art.-Nr. | 1 Karton |
|--|----------|-------------|
| weiß | 6510191 | 1,65 |
| rot | 6510192 | 1,85 |
| gelb | 6510193 | |
| blau | 6510194 | |
| schwarz | 6510195 | 1,75 |
| Mix (6 x weiß, 1 x rot, 1 x gelb, 1 x blau, 1 x schwarz) | 6510196 | 1,80 |

Mengenrabatt: ab 2 Kartons = 10%, ab 5 = 15%

Sublimierkreide

1-2 Tage sichtbar, 50 Stück/Karton



Art. 6510090 **14,00**
Mengenrabatt: ab 10 Stk. = 10%, ab 40 Stk. = 15%

Schneiderkreidestift



mit Löschbürste, 17cm

| | | |
|-------------------|--------------|-------------|
| rosa 3 er Pack | Art. 6510300 | 2,60 |
| weiß | Art. 6510301 | 0,75 |
| blau | Art. 6510302 | |

Kreidezeichner



| | | |
|------|--------------|-------------|
| weiß | Art. 6583102 | 1,90 |
| rot | Art. 6583103 | |
| blau | Art. 6583105 | |
| gelb | Art. 6583104 | 2,25 |

Mengenrabatt: ab 60 Stück = 5%,
ab 120 = 10%, ab 240 = 15%

Sortierte Abnahme

Kreidezeichner

Dreieck, mit weißem Kreidepulver. nachfüllbar

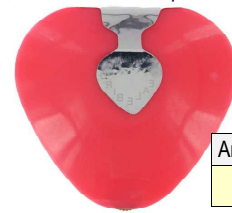

Art. 6583100
0,55

Doppel-Anspitzer



Kunststoff, blau

Art. 6510330
0,65

Mengenrabatt: ab 50 Stk. = 10%

Kreideschärfer



75 mm lang, Kunststoff
mit Kreidesammler an
der Unterseite

Art. 6510220 **3,15**

Mengenrabatt:
ab 50 = 5%, ab 100 = 10%

Ersatzpatronen für Kreidezeichner



| | | |
|------|--------------|-------------|
| weiß | Art. 6583106 | 0,70 |
| rot | Art. 6583107 | |
| gelb | Art. 6583108 | |
| blau | Art. 6583109 | |

Mengenrabatt: ab 60 Stück = 5%,
ab 180 = 10%, ab 360 = 15%

Sortierte Abnahme

Kreidepulver

für Kreidezeichner
(Rockabrunder)

Je 1.000 g pro Packung

Weiß ist nicht mehr lieferbar.



| | | |
|------|----------------------|-------------|
| rot | Art. 6583132 | 7,55 |
| gelb | Nicht mehr lieferbar | |
| blau | Art. 6583134 | |

Mengenrabatt: ab 10 = 5%,
ab 40 = 10%, ab 120 Stück = 15%

Sortierte Abnahme

Kreiderschärfer mit Halterung & Kreide

40 x 35 mm, Kunststoff

| | | |
|------|--------------|-------------|
| weiß | Art. 6510225 | 0,60 |
| rot | Art. 6510226 | |
| gelb | Art. 6510227 | |
| blau | Art. 6510228 | |

Mengenrabatt:
ab 10 Stk. = 10%, ab 50 = 15%

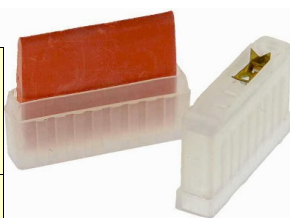

Reparaturkarten

Weißes, mattes SM-Papier,
14,8 x 10,5 cm, 120 g/m²
von 1-1.000 nummeriert,
an den gestrichelten Linien
abrisperforiert
1 Block mit 50 Blatt

Verkauf einzeln als Block,
oder Stange (20 Blocks)

Art. 6543187

1,60 / Block

AUFTRAG Reparaturen

Beleg für die Annahmestelle

Name des Kunden

Ho. _____

Ro. _____

Kl. _____

Sak. _____

Ma. _____

So. _____

Anzahlung _____

Reklamationsrecht nur binnen
14 Tagen mit diesem Original-
Etikett und Kleidungsstück.

Etikett an Ware

Was soll gemacht werden:

| Schneider- Arbeiten | Maschen | Kunststoffkn |
|--------------------------|--------------------------|--------------------------|
| <input type="checkbox"/> | <input type="checkbox"/> | <input type="checkbox"/> |
| Hose | | |
| Rock | | |
| Kleid | | |
| Sakko | | |
| Mantel | | |
| Sonst. | | |

Stempel der Annahmestelle

Reparaturen ABHOLBELEG

Über die auszuführenden
Arbeiten gemäß der Preisliste
u. den allgemeinen Geschäfts-
bedingungen des Textilver-
bandes.

Eventuelle Beanstandungen
mit Original und Etikett nur
binnen 3 Wochen möglich.

Gelieferte Anzahlung:

Stempel der Annahmestelle
siehe Rückseite

001 *

001 *

001 *

E62 - Okt-23

Schneidereibedarf - Plakate, Arbeitshilfen

Plakatwerbung für Ihre Schneiderei!

wetterfeste PVC-Plane, laminiert, UV-stabil, einseitiger Farbdruck in Fotoqualität, für Innen und Außen, DIN A4 - A0 möglich

Auf Seite 44, sowie im Plakatcatalog und im Webshop finden Sie zu jedem Thema originelle Plakate für die perfekte Werbung!

Lieferzeit 4 - 5 Tage

| | |
|----------------|--------------|
| z.B. in DIN A1 | |
| 1 Stück | 28,90 |



Plakat 971



Plakat 923



Plakat XA8861

Hier nur 3 Beispiele!

Pinzetten



| Ausführungen | Art.-Nr. | Preis |
|---|----------|-------------|
| 1 Stahl, vernickelt, gerade, Spitz, 75 mm lang | 6566230 | 1,30 |
| 2 Edelstahl, vernickelt, gebogen, 150 mm lang | 6566240 | 1,65 |
| 3 Edelstahl, vernickelt, gebogen, 157 mm lang | 6566241 | 2,50 |

Mengenrabatt: ab 50 St. = 10%, ab 100 St. = 15%

Kantenlineal

Nähmaschinen-Saumhilfe für Nahtzugaben, mit magnetischer Nahtführung

| | |
|--------------|-------------|
| Art. 6566285 | |
| 1 Stück | 1,20 |
| ab 50 St. | -5% |
| ab 100 St. | -10% |



Nähwachs

Mit hochwertigem Bienenwachs, für die Konservierung von Naturgarnen. Der Nähfaden wird dazu mehrfach durch das Wachs gezogen.

Mit Halterung.

| | |
|--------------|-------------|
| Art. 6510385 | 0,85 |
|--------------|-------------|



Saumvlies

Bügelsaumband zum nähfreien Säumen

Saumabschlüsse an diversen Stoffen lassen sich damit bequem und schnell umschlagen bzw. kürzen!

Farbe: Weiß
Mit Anleitung auf der Rückseite.
Bis 60° waschbar

Erhältlich in 4 Saummaßen

| Größen | Art.-Nr. | Preis |
|-------------|--------------|-------------|
| 5 m x 20 mm | Art. 9681680 | 2,95 |
| 5 m x 30 mm | Art. 9681700 | 3,35 |
| 5 m x 38 mm | Art. 9681800 | 3,65 |
| 5 m x 75 mm | Art. 9681830 | 5,50 |



Fangnadel

Faden gezogen? Kein Problem!

Mit Hilfe der Fangnadel lassen sich lose Fäden oder gezogene Schlaufen auch bei feinen Stoffen schnell beseitigen!

56 mm lang, verlängerbar auf 83 mm
Rot, mit Schutzkappe

so funktioniert's:
Den gezogenen Faden/ Schlaufe einfach von der falschen Seite des Kleidungsstücks einhängen und durchziehen. Fertig!

| | |
|--------------|-------------|
| Art. 6566265 | |
| 1 Stück | 0,95 |



Pfeiltrenner



| Ausführung | Art.-Nr. | Preis |
|--|----------|-------------|
| 1 60 mm, Mini, rund, in rot | 6566110 | 0,70 |
| 2 105 mm, Mini, in beige mit Pinsel, beides trennbar | 6566115 | 0,95 |
| 3 110 mm, flach, in 4 Farben | 6566120 | 0,90 |
| 4 110 mm, rund, in 4 Farben | 6566121 | 1,15 |
| 5 110 mm, beige, gebogener Plastikgriff eckig, (Singer) | 6566123 | 1,20 |
| 6 120 mm, Groß, in 3 Farben | 6566125 | 1,15 |

Mengenrabatte: ab 48 Stück = 10%,
ab 96 = 15%, ab 288 S = 20%

Faden-Fee

Faden gezogen? Kein Problem!

Mit der Faden-Fee lassen sich lose Fäden auch bei feinen Stoffen schnell beseitigen!

Ø 80 mm
6 cm lang

| | |
|--------------|-------------|
| Art. 9611836 | |
| 1 Stück | 2,95 |

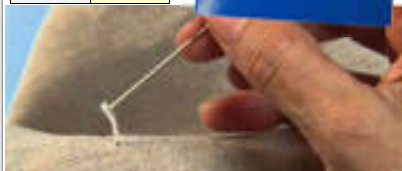

Stoffklammern



Modell **1** Aluminium

| | | |
|------------------------------|--------------|--------------|
| Spannweite 5 cm, 64 mm breit | Art. 6566740 | 9,40 |
| Spannweite 6 cm, 75 mm breit | Art. 6566745 | 10,00 |

Modell **2** höhenverstellbar, Aluminium

| | | |
|------------|--------------|--------------|
| 10 cm hoch | Art. 6566760 | 15,90 |
| 20 cm hoch | Art. 6566765 | 16,40 |

Modell **3** höhenverstellbar, Aluminium

| | | |
|------------|--------------|-------------|
| 4 cm hoch | Art. 6566785 | 8,25 |
| 6 cm hoch | Art. 6566790 | 6,90 |
| 10 cm hoch | Art. 6566800 | 6,85 |
| 15 cm hoch | Art. 6566805 | 7,55 |
| 20 cm hoch | Art. 6566810 | 8,05 |

Mengenrabatt: ab 100 St. = 15%,
ab 50 St. = 10%, ab 25 St. = 5%

Schneidereibedarf - Scheren, Lochzange, Pieker

Scheren für Stoffzuschnitte (Beispiele)

für Zuschnitte, Edelstahl, Griff aus Kunststoff, sehr leicht, 8", 21 cm lang



| | |
|--------------|-------------|
| Art. 6574200 | |
| 1 St. | 2,05 |
| 24 St. | -10% |
| 60 St. | -15% |

für Zuschnitte, Edelstahl, Griff aus Zinkguß, 9,5", 24 cm



| | |
|--------------|--------------|
| Art. 6574022 | |
| 1 St. | 15,15 |
| 12 St. | -10% |
| 24 St. | -15% |

für Zuschnitte, ANKER, geschmiedet, 12", 30,5 cm



| | |
|--------------|--------------|
| Art. 6574006 | |
| 1 St. | 15,55 |
| 12 St. | -10% |
| 24 St. | -15% |

Scheren für Handarbeiten

Zackenschere, Edelstahl matt mit Kunststoffgriff, 9", 23 cm



| | |
|--------------|--------------|
| Art. 6574170 | |
| 1 St. | 17,40 |
| 10 St. | -5% |

Ihre beste Hilfe gegen lästige Ausfransränder, oder zur Anwendung im Bastelbereich.

Edelstahl, mit Softgriff, in drei verschiedenen Längen

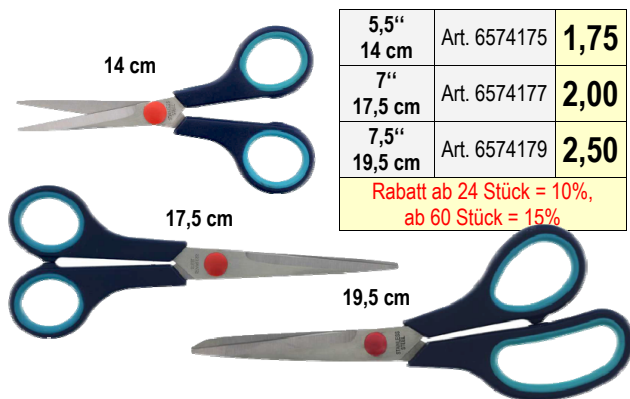

| | | |
|---|--------------|-------------|
| 5,5" | Art. 6574175 | 1,75 |
| 7" | Art. 6574177 | 2,00 |
| 7,5" | Art. 6574179 | 2,50 |
| Rabatt ab 24 Stück = 10%, ab 60 Stück = 15% | | |

Fingerscheren und Fadenabschneider

für Kleinfinger, Stahl + Kunststoff, 123 mm



| | |
|--------------|-------------|
| Art. 6570106 | |
| 1 St. | 1,20 |
| 60 St. | -10% |
| 120 St. | -15% |

S-113, für Ringfinger, Stahl + Kunststoff, 113 mm



| | |
|--------------|-------------|
| Art. 6570113 | |
| 1 St. | 2,25 |
| 60 St. | -10% |
| 120 St. | -15% |

JD130S, mit Kappe, Stahl + Kunststoff, 110 mm



| | |
|--------------|-------------|
| Art. 6570110 | |
| 1 St. | 1,00 |
| 60 St. | -10% |
| 120 St. | -15% |

S-109, Stahl + Kunststoff, gelb, verpackt in Kunststoffhülle



| | |
|--------------|-------------|
| Art. 6570109 | |
| 1 St. | 0,60 |
| 60 St. | -10% |
| 120 St. | -15% |

für Ringfinger, 120 mm Stahl/ Kunststoff



| | |
|--------------|-------------|
| Art. 6570107 | |
| 1 St. | 1,15 |
| 60 St. | -10% |
| 120 St. | -15% |

Weber, Ringfinger, Edelstahl,

gebogene Form, 4 1/2", 11 cm



| | |
|--------------|--------------|
| Art. 6570300 | |
| 1 St. | 10,15 |

gerade Form, 4 1/2", 11

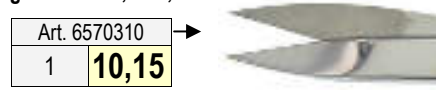

| | |
|--------------|--------------|
| Art. 6570310 | |
| 1 | 10,15 |

klappbar, große Ringe, in 2 verschiedene Längen



| | | |
|-------------------------|--------------|-------------|
| 4" | Art. 6574160 | 0,65 |
| 5" | Art. 6574161 | 0,80 |
| Rabatt: ab 60 St. = 10% | | |

zum Nähen un Sticken, Kurve, vernickelt, 3,6", 9 cm



| | |
|---------|-------------|
| 6574140 | |
| 1 St. | 2,75 |
| 24 St. | -10% |
| 60 St. | -15% |

Lochzange

vernickelt, 23 x 8 cm. Für Leder, Plastik und Pappe, ideal zur Erweiterung von Hosengürteln oder für Bastelarbeiten.

Leichtes Einstellen der 6 verschiedenen Lochgrößen: 2,0 / 2,3 / 2,7 / 3,2 / 4,0 / 4,5 mm.



| | |
|--------------|-------------|
| Art. 6566150 | 7,40 |
|--------------|-------------|

Pieker/ Schneiderpfriem/ Ahle

sehr spitz, mit Holzgriff, 103 mm lang für Lederarbeiten



| | |
|--------------|-------------|
| Art. 6566273 | 1,65 |
|--------------|-------------|

Schneidereibedarf - Lineale, Rollschneider, Kopierrädchen

Maßband aus Fiberglas

Zweiseitige Maßangabe in inch und cm
(0 - bis 150 cm)

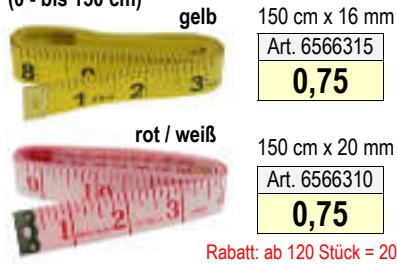

gelb 150 cm x 16 mm

Art. 6566315
0,75

rot / weiß

150 cm x 20 mm

Art. 6566310
0,75

Rabatt: ab 120 Stück = 20%

Maßband, selbstklebend

Ideal für Tischflächen, das Maß ist so immer zur Hand!



gelb
1 - 99 cm aufsteigend
(mm-Skalierung)

Art. 6566440
18,10



orange
99 - 1 cm absteigend
(mm-Skalierung)

Art. 6566445
22,50

je 20 m Rolle = 20 Stück

Kurvenlineal, biegsam



nutzbar als biegsames Lineal & Schablone

Maßangabe in cm Abnahme sortiert

| | | |
|------------|--------------|-------------|
| 40 cm lang | Art. 6566625 | 4,90 |
| 60 cm lang | Art. 6566626 | 7,30 |

Rabatt ab 24 Stk. = 5%, ab 48 Stk. = 10%

Lineal Handmaß, Aluminium

je 15,2 cm lang, mit 90° Winkel zum Schieben

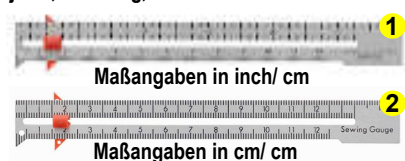

Maßangaben in inch/ cm

Maßangaben in cm/ cm

(weitere Modelle lieferbar) Abnahme sortiert

| | | |
|------------|--------------|-------------|
| 1 inch/ cm | Art. 6566605 | 0,70 |
| 2 cm/ cm | Art. 6566610 | |

Rabatt: ab 100 Stk. = 5%, ab 250 Stk. = 10%

Rollmaßband, Federstahl

2 m Länge, 1,2 cm breit
Maßangabe in cm

Art. 6566320
1,30



mit Trageschlaufe

Lineale aus Aluminium

Lineal Magnetisch mit Griff, 100 cm lang



Art. 6566520
27,05



Lineal, Alu 60 cm lang

Art. 6566480
8,25

Winkel-Lineal
2-Seitig,
60 x 35 cm

Art. 6566535
19,35

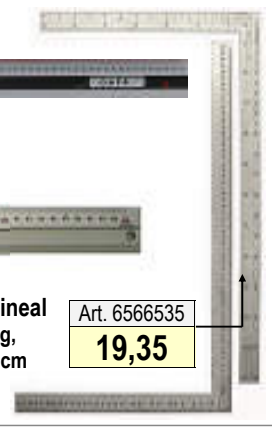

Kurvenlineale/ Schablonen aus Kunststoff

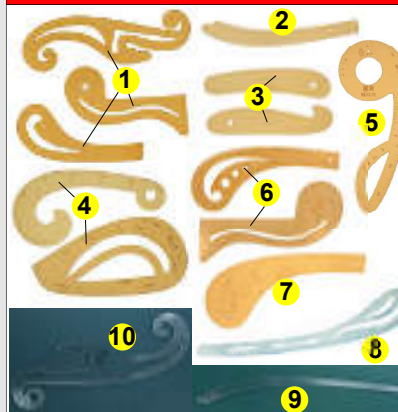

| | | | |
|----|-----------------------|--------------|--------------|
| 1 | 8 - 10,5 cm, 3er Set | Art. 6566565 | 4,20 |
| 2 | 17 cm | Art. 6566540 | 0,85 |
| 3 | 19,5 cm, 2er Set | Art. 6566570 | 4,40 |
| 4 | 25,5 cm, 2er Set | Art. 6566585 | 13,65 |
| 5 | 28 cm | Art. 6566575 | 6,25 |
| 6 | 31 cm, 2er Set | Art. 6566590 | 13,65 |
| 7 | 33 cm | Art. 6566580 | 4,95 |
| 8 | 64 cm, Skala 1-60 cm | Art. 6566550 | 11,95 |
| 9 | 55 cm | Art. 6566545 | 2,70 |
| 10 | 42,5 cm, french kurve | Art. 6566555 | 10,50 |

Rollschneider



| | | |
|----------------------|--------------|-------------|
| Mini, RC-02, Ø 28 mm | Art. 6565728 | 4,90 |
| Maxi, RC-12, Ø 45 mm | Art. 6565745 | 7,65 |

Rabatt ab 25 Stück = 5%, ab 50 Stück = 10%

Auch gebogene Rollschneider lieferbar!
Ersatzklingen lieferbar. Abnahme sortiert

Kopierrädchen

zur Markierung von Schnittmustern



| | | |
|---|--------------|-------------|
| 1 Kunststoffgriff, Ø 24 mm, 124 mm lang | Art. 6566130 | 0,70 |
| 2 Holzgriff, Ø 16 mm, 160 mm lang, 90° Winkel | Art. 6566135 | 1,15 |
| 3 Holzgriff, Ø 23 mm, 160 mm lang, sehr spitze Nadeln | Art. 6566140 | 1,55 |
| 4 Holzgriff, Ø 26 mm, 170 mm lang, Stahlspitzen | Art. 6566145 | 4,00 |

Schneidunterlage



für alle Schneidarbeiten
in 3 Größen lieferbar

| | | |
|------------------|--------------|--------------|
| 450 x 300 x 3 mm | Art. 6565945 | 9,25 |
| 600 x 450 x 3 mm | Art. 6565960 | 17,80 |
| 900 x 600 x 3 mm | Art. 6565990 | 31,80 |

Rabatt: ab 25 Stück = 5%

+ + Unsere Empfehlung! + +

Fachwissen Professionelle Textilpflege

**Ein
umfassender
Begleiter!**



Dieses Fachbuch vermittelt neueste wissenschaftliche Kenntnisse und Erfahrungen aus der Betriebspraxis - ein hervorragendes Nachschlagewerk für die gesamte Textilpflegebranche!

Ein umfassender Begleiter für:

- Auszubildende zum Textilreiniger
- Meisterkurse für Textilreiniger
- Lernende und Fachkräfte im Berufsbild Textilreiniger
- für Seiteneinsteiger eine perfekte Informationsquelle

Inhalt:

- die Kapitel 1 bis 8 beinhalten den ausführlichen warenkundlichen Teil
- es folgen die maschinellen und verfahrenstechnischen Grundlagen mit den Kapiteln Kennzeichnung, Sortierung, Vorbereitung, Chemische Grundlagen, Wäscherei, Chemischreinigung, Nassreinigung, Detachur, Finish und den Spezialisierungen.
- Energieerzeugung, Arbeits- und Gesundheitsschutz, Umweltschutz

Art.-Nr. XFACHBUCH

1. Auflage (2018)
Gebundene hochwertige Ausgabe,
419 Seiten, DIN A4

42,34

zzgl. 7 % MwSt.



 *Einen Einblick in dieses Fachbuch erhalten Sie über unseren Webshop unter Downloads!*

E124 – Okt-23

% ABVERKÄUFE & RESTPOSTEN %

Angebote gültig solange Warenvorrat reicht!

Restposten!

Dampfbügeleisen TREVITRON D, ohne Elektronik von TREVIL - ALTE VERSION aus 2003

- elektronische Temperatureinstellung
- ergonomischer Griff
- inklusive Silikon-Untersetzer
- mit Kabel & Stecker für Elektronikbox
- ohne Elektronikbox

Technische Daten:

- Stromversorgung: 230 V, 50 Hz
- Leistung: 800 W
- Gewicht: ca. 1,9 kg



Art. 5443001

nur **81,00!**

2. Wahl noch günstiger!

Sicherheitsnadeln aus Stahl



vernickelt, 38 mm lang, mit großer Spirale

Besonderheit:

Die Spitzen dieser Nadeln sind durch Fehlproduktion etwas rau, deshalb sind sie für empfindliche Ware (z.B. Seide) nicht geeignet!

Abverkauf!

Hand-Preisauszeichner

Zum Drucken und Spenden von Etiketten zur Auszeichnung von Preisen oder Artikelnummern

- einfache und schnelle Verstellung der Ziffern, Achtstellig
- verschiedene Währungsvorzeichen
- ergonomische Handhabung
- kurzer Hebelweg
- Maße: ca. 23 x 14 cm
- Lieferung inkl. Farbbrolle, ohne Etiketten

Art. 8100000

8,50!



Zubehöre:

2,60

0,75

Ersatz-Farbbrolle = Art. 81000100

Etiketten A-5 Weiß, 21 x 12 mm = Art. 81001000



Art. Z6560036

1.000 Stück pro Karton

2,49!

Schnäppchenpreis!

Großer Kleidertransportsack GRÜN

aus Polypropylen, mit Seitenfalten & Tragegriffen

- 62 x 115 cm + 12 cm Seitenfalte
- seitlicher RV über die gesamte Länge
- mehrere Transportgriffe für verschiedene Tragemöglichkeiten
- große PVC-Kartentasche, 6 cm breite Bügelöffnung
- zusätzlich mit Kordelzug und Ballverschluss zum Verschließen
- Sack unten offen



Art. 0304310

nur **3,99!**



Zzgl. **-5%** Rabatt bei Abnahme ab 50 Stück eines Modells

Abverkauf!

Solange Vorrat reicht!

Geruchsbinder - REEK REMOVER

Bindet schlechte Gerüche in Teppichen, Mülleimern, Müll- und Biotonnen und hält Ungeziefern!

- Enthält keine Duftstoffe um unangenehme Gerüche zu überlagern, sondern absorbiert diese!
- Granulatform, ohne Gefahrstoffe
- Biologisch gut abbaubar!

1200 ml Dose

Art. 0303921

6,60!



Urkunde Partner im Klimaschutz

Hans-Joachim Schneider GmbH

**Regionale Projekte, Harz,
Deutschland**

Diese Urkunde bestätigt die Finanzierung
von zertifizierten Klimaschutzprojekten.

CO₂-Äquivalente

2.078.119 kg

Unterstütztes Klimaschutzprojekt

Diverse Projekte

ClimatePartner-ID

12798-1908-1001

Über folgende URL erhalten Sie
weitere Informationen

climatepartner.com/12798-1908-1001



Liefer- und Zahlungsbedingungen für gewerbliche Endbenutzer (B2B) in Deutschland

Gültig ab 01.01.2024

Preise

Alle Preise sind Nettopreise zzgl. der gesetzlichen Mehrwertsteuer. Die Preise in unseren Listen und Katalogen geben nur den Stand zum jeweiligen Druckdatum wieder. Die Berechnung erfolgt zu den am Tage der Lieferung gültigen Preisen. Wir verkaufen nur an gewerbliche Abnehmer (B2B).

Mindestbestellwert

Der Mindestbestellwert beträgt 25,00 € Nettowarenwert.

Bei Bestellungen unter diesem Betrag erheben wir einen Mindermengenzuschlag von 5,00 € pro Auftrag.

Versandkosten, Versicherung, Verpackung, Gebühren

Ab 150,00 € Nettowarenwert liefern wir versandkostenfrei. Hiervon ausgenommen sind Geräte, siehe unten.

Unter 150,00 € Nettowarenwert berechnen wir 6,90 € pro Paket (bis 31,5 kg = Maximalgewicht).

Bei Lieferungen per Nachnahme unter 150,00 € Nettowarenwert berechnen wir 7,90 € Nachnahmegebühr pro Sendung.

Für den Transport von Gefahrgütern berechnen wir einen Zuschlag von 7,00 € pro Paket bzw. 15 € pro Speditionssendung. Rückholungen und Zustellungen an Paketshops sind nicht möglich.

Bei Versand von Geräten per Paketdienst berechnen wir 6,90 € pro Paket.

Bei Versand per Spedition berechnen wir die Transportkosten „ab Blankenfelde-Mahlow“.

Pro Auftrag berechnen wir 3,50 € Verpackungspauschale.

Transportversicherung ist inklusive.

Mengenrabatte

Auf viele Artikel gewähren wir zusätzliche Mengenrabatte. Die Höhe entnehmen Sie unserer Preisliste oder senden Sie uns eine Anfrage.

Zahlungen

Wir bieten folgende Zahlungsmöglichkeiten:

- 3 % Skonto bei Bankeinzug innerhalb von 3 Tagen ab Rechnungsdatum
- 3 % Skonto bei Zahlung per Nachnahme, Barzahlung oder Vorkasse
- 2 % Skonto bei Bankeinzug innerhalb von 10 Tagen ab Rechnungsdatum
- 2 % Skonto bei Zahlung per Überweisung innerhalb von 10 Tagen ab Rechnungsdatum
- Zahlung innerhalb von 30 Tagen ab Rechnungsdatum ohne Abzug

Lieferungen erfolgen nur, wenn kein Zahlungsverzug aus Vorlieferungen besteht. Bei Zahlungsverzug erfolgt die Lieferung grundsätzlich nur gegen Vorkasse abzüglich 3 % Skonto oder gegen Nachnahme abzüglich 3 % Skonto, ggf. zzgl. Gebühr, siehe Punkt „Versandkosten...“

Erstaufträge von Neukunden: Zahlung Vorkasse abzgl. 3 % Skonto oder per Nachnahme abzüglich 3 % Skonto. (Leider ist der Missbrauch der Lieferungen gegen Rechnung durch Neukunden, die nach Warenerhalt nicht mehr aufzufinden waren, stark angestiegen. Diese Maßnahme schützt jeden ehrlichen Kunden vor Preissteigerungen, die nötig wären, um diese Ausfälle aufzufangen. Wir bitten höflichst um Ihr Verständnis.)

Reklamationen und Rücksendungen

Bei Warenerhalt ist sofort zu prüfen, ob die Ware einwandfrei ist. Bei Beschädigungen veranlassen Sie bitte eine Schadenserfassung durch die anliefernde Person vor Ort. Ein offener Mangel ist also unverzüglich anzuzeigen. Bei Versäumen gilt die Ware als fehlerfrei und eine spätere Mängelanzeige ist somit unwirksam (§ 377 HGB). Bei Mängeln, die durch eine ordnungsgemäße Untersuchung nicht erkennbar waren (verdeckte Mängel), muss die Anzeige sofort nach dem Entdecken solcher Mängel erfolgen.

Da wir Kaufverträge nur mit gewerblichen Kunden schließen (B2B) und nicht mit Verbrauchern im Sinne von §13 BGB, gibt es kein gesetzliches Widerrufs- oder Rückgaberecht. Waren werden somit nur aus Kulanz zurückgenommen. Rücksendungen sind vor Versand mit uns zu vereinbaren, sonst erfolgt keine Annahme der Sendung. Soweit wir freiwillig vom Kunden Ware zurücknehmen, gilt Folgendes: Rücknahmefähig ist nur Ware in ordnungsgemäßem, unbenutztem verkaufsfähigem Zustand, bei der es sich nicht um Sonderanfertigungen bzw. -bestellungen oder Zuschnitte handelt. Gegen Rückgabe der Ware erhält der Kunde eine Rückerstattung in Höhe des Warenwerts, abzüglich einer Wiedereinlagerungsgebühr. Wir sind berechtigt, mit Rückerstattungsbeträgen uneingeschränkt aufzurechnen.

Die Wiedereinlagerungsgebühr beträgt pro Artikel pauschal 10 % des Wertes der zurückgenommenen Ware, mindestens jedoch 10,00 €, sofern nicht ein anderer Wert anlässlich der Rücknahme vereinbart wird.

Garantie

Für alle Neugeräte sowie Neuteile für Geräte (außer Verschleißteile) gewähren wir zwölf Monate Garantie ab Rechnungsdatum. Die Garantie ist nur wirksam, wenn die Montage- und Einbauvorschriften beachtet, die Produkte nicht überbeansprucht oder auseinandergenommen wurden, wenn an den Geräten keine ungeeigneten Zubehörteile verwendet wurden und die Produkte keiner Gewaltausübung ausgesetzt waren.

Eigentumsvorbehalt

Alle Waren bleiben bis zur vollständigen Bezahlung das Eigentum der Hans-Joachim SCHNEIDER GmbH.

Gerichtsstand: Gerichtsstand und Erfüllungsort ist 15827 Blankenfelde-Mahlow (Deutschland).

INHALTSVERZEICHNIS

| | | |
|---|--|--|
| <p>Abdichtungsband 136</p> <p>Abdeckhauben für Wannen und Körbe 104</p> <p>Abfallbeutel, Abfallsäcke 31</p> <p>Ablassventile für Waschmaschinen 131</p> <p>Ablagewagen/ Bündelwagen..... 109</p> <p>Abrisschüllen und -hauben aus Folie..... 17</p> <p>Abroller für Hydrofixrollen..... 33</p> <p>Abroller für Selbstklebefilm..... 37</p> <p>Abrollvorrichtung für Folienrollen..... 18 ff</p> <p>Abschlussgewebe 62 ff</p> <p>Absperrventile 131</p> <p>Abstandhalter für Bügel/ Transportschiene...8</p> <p>Abtrennscheiben für Rollständer..... 109</p> <p>Abwasser-Filtersysteme f. gewerbl. WM 131</p> <p>Aktivkohle, (Granulat, Stäbchen, Pulver)..143</p> <p>ALVI- Wäschesammler.....102</p> <p>Anbürstmittel und Waschkraftverstärker ..75</p> <p>Annahmblöcke und Annahmebücher46 ff</p> <p>Anti-Ermüdungs-/ Gesundheitsfußmatten 123</p> <p>Antiglanz-Spray 36</p> <p>Antiglanztuch..... 36</p> <p>Antistatik-Spray 36</p> <p>Appreturspray..... 36/51</p> <p>Ärmelbügelbrett..... 35</p> <p>Ärmelspanner, diverse 34</p> <p>Aufhänger für Schilder..... 71</p> <p>Auslaufhahn / Ablaufhahn für Kanister.....85</p> <p>Auszeichnungsblöcke für Reinigung.....46</p> <p>Balancer 58</p> <p>BERU-Elektroden 126</p> <p>Bezüge für Bügeltische 62</p> <p>Bleichmittel 81</p> <p>Braut- & Abendkleiderschutzhülle/-Sack...18/24</p> <p>BÜFA-Produkte, diverse 74 ff</p> <p>Bügel, diverse..... 4 ff</p> <p>Bügeleisen, diverse 54 ff</p> <p>Bügeleisen-Aufhängung "Hang Up" 58</p> <p>Bügeleisen-Reinigung & Dichtungsschutz 61</p> <p>Bügeleisen-Sohlen, diverse.....60</p> <p>Bügeleisen-Untersetzer..... 61</p> <p>Bügeleisen-Zubehör, diverse 58 ff</p> <p>Bügelhandschuhe..... 35</p> <p>Bügelhilfe-Spray..... 36</p> <p>Bügelpeitschen..... 35</p> <p>Bügelpeitschen..... 58</p> <p>Bügelschaum..... 62</p> <p>Bügelstapler 7/11</p> <p>Bügeltische, (Beispiele)..... 139</p> <p>Buntwaschmittel 78</p> <p>Clean Press / Coat / Paste..... 73</p> <p>Containerhauben für Wäschecontainer...18</p> <p>Cuttermesser & Ersatzklingen..... 145</p> <p>Dampf-/Luft-Trockner 126</p> <p>Dämpfer, Dampfbürsten & Handbügel...137</p> <p>Dampfdruckminderer, diverse 126</p> <p>Dampferzeuger..... 138 ff</p> <p>Dampfschläuche..... 59</p> <p>Desinfektions- & Hygieneartikel 114 ff</p> <p>Desinfektions-Waschmittel.....79 ff</p> <p>Destilliertes Wasser 138</p> <p>Detachierbürsten, -pinsel und -spatel 91</p> <p>Detachiermittel und Fleckentferner 88 ff</p> | <p>Detachierpistolen 92</p> <p>Dichtungsband PTFE..... 136</p> <p>Dosierflasche für Wäscherei & Reinigung 86</p> <p>Dosierpumpen- und Hähne für Kanister.. 85</p> <p>Drahtbügel, diverse.....4 ff</p> <p>Drahtbügel-Sammelbox7</p> <p>Drahtbügelstapler7</p> <p>Drahtgewebe aus Metall/Kupfer62</p> <p>Druckluftstaubsauger.....94</p> <p>Druckpumpzerstäuber/ Sprühflasche..... 35</p> <p>Edelstahlgewebe62</p> <p>Eingangsmatten für Innenbereiche..... 124 ff</p> <p>Einschlagpapier für Wäschepakete.....29</p> <p>Endlosschlauchfolien, diverse 15</p> <p>Etiketten für Bügel od. Folie (Rückgabe).. 11</p> <p>Etikettenhefter und Nadeln diverse.....98</p> <p>Extraktionsflüssigkeit DAB 10..... 143</p> <p>Fachbuch Textilreinigung.....152</p> <p>Fadenfee, Hilfe bei gezogenen Fäden149</p> <p>Fahnen / Werbefahnen..... 64</p> <p>Faltenklammern, diverse 34</p> <p>Fangnadel bei gezogenen Fäden.....149</p> <p>Farbbänder für Kassensysteme.....45</p> <p>Federbodenwagen aus Aluminium107</p> <p>Feinwaschmittel77</p> <p>Fertigkabel für Bügeleisen58</p> <p>Fettlöser für Boden, Oberflächen etc.....117</p> <p>Fettlöser für Wäscherei.....84</p> <p>FFP2-Masken120</p> <p>Filialkennzeichnungsblock49</p> <p>Filterboxen/ Filtersystem für gewerbl. WM 131</p> <p>Filter-Ablasssäcke 143</p> <p>Filterkartuschen 143</p> <p>Filterpulver 143</p> <p>Filterschaum, schwarz 143</p> <p>Fingerhüte..... 147</p> <p>Fixierpresse und Pressenreiniger 140</p> <p>Flachbeutel/ Hüllen 17</p> <p>Flachfolie, Dehnfolie 17</p> <p>Fleckenteufel (Anhänger) 50</p> <p>Fleckentferner (Detachiermittel) 87 ff</p> <p>Fleckentfernung Teppiche..... 43/112</p> <p>Fleckenzettel..... 50</p> <p>Flüssigstärke..... 85</p> <p>Flyer / Werbe-Handzettel 70</p> <p>Folienverpackungen, diverse..... 14 ff</p> <p>Folienhüllen für Brautkleider u.a..... 18</p> <p>Fundsachenbeutel 50</p> <p>Fusselbürsten, Fusselroller, diverse 39 ff</p> <p>Fusselrasierer, Strom + Batterie 38</p> <p>Fußmatten (Arbeit, Gesundheit, Eingang)122 ff</p> <p>Gardinenbügel..... 10</p> <p>Gas-/Atemschutzmaske & Filtermedien ...121</p> <p>Gasspürgerät 121</p> <p>Geldscheinprüfgerät / -zählgerät 144</p> <p>Geruchsabsorber (Wäsche).....130 ff</p> <p>Geruchsbinder (Reinigung).....118</p> <p>Gliederkeilriemen 145</p> <p>GMÖHLING - Transportsysteme 106 ff</p> <p>Grund- & Spezialreiniger für Flächen 116 ff</p> <p>Gumminetzverschlüsse 101</p> <p>Gummiringe 37</p> | <p>Gutscheine für die Textilpflege 64</p> <p>Handdesinfektionsmittel.....114 ff</p> <p>Handspender-Systeme..... 115 ff</p> <p>Hajo-Fix Ärmelspanner..... 34</p> <p>Halbschlauchfolie 17</p> <p>Handbügel/ Dampfbügel+ Bürste 137</p> <p>Handschuhe für Arbeitsschutz, diverse 121</p> <p>Handtuchspender + Handtücher 112</p> <p>Hefffädchen für Etiketierpistolen..... 99</p> <p>Heftzangen und Heftklammern.....96 ff</p> <p>Heizelemente, diverse 134 ff</p> <p>Hemdenauszeichnungsstreifen 51</p> <p>Hemdenbänderolen 52</p> <p>Hemdenbutler / Hemdenverpackung 109</p> <p>Hemdeneinlagen, diverse..... 52</p> <p>Hemden- & Treuekarten (Bonuskarten) ..64</p> <p>Hemdenkragenstützen 52</p> <p>Hemdentasche (Verpackung/Transport)..25</p> <p>Hemdentüten 52</p> <p>Holzbügel..... 12</p> <p>Hosen-Clip, Hosenklemmbügel 13</p> <p>Hosenspanner 13</p> <p>Hosenstege aus Pappe 9</p> <p>Hydrofixrollen und -streifen..... 33</p> <p>Hygieneprodukte divers 113 ff</p> <p>Impregnierung und Faserschutz.....36/87</p> <p>Infektionswäschebeutel & -Transportsäcke 32</p> <p>Injektorpistolen für Luft/ Wasser 92</p> <p>Isoliertapete 144</p> <p>Kabelmatten / Sicherheitsmatten 122</p> <p>Kalkbindemittel, Kalklöser 136</p> <p>Kanister-Zubehöre..... 85</p> <p>Kantenlineal (Schneiderei) 149</p> <p>Karagami Mangelwachs 73</p> <p>Kassenfarbbänder 45</p> <p>Kassenrollen 44</p> <p>Kaugummilöser-Spray..... 37</p> <p>Keilriemen..... 145</p> <p>Kennzeichnungsnadeln 101</p> <p>Klammerentferner (Heftklammer)..... 97</p> <p>Klammerhalter/ Klammerhaken 10</p> <p>Klappwagen für Wäsche.....102</p> <p>Klebefilm/ Kleberollen 37</p> <p>Klebeetiketten für Bügel, Kratze etc.11/38</p> <p>Kleiderbügel Diverse 4 ff</p> <p>Kleiderroller/ Fusselbürsten 39 ff</p> <p>Kleiderrollständer, diverse 110 ff</p> <p>Kleiderschutzsäcke/-Hüllen, diverse.....21 ff</p> <p>Kleiderstange/ PKW-Stange f. Transport. 109</p> <p>Klemmbügel..... 13</p> <p>Klimaneutrale Folie..... 16</p> <p>Knopfeinfädler..... 51</p> <p>Knopflochstreifen 51</p> <p>Knopfpreparatur 51</p> <p>Knopfschutz & Schnallenschutz 33</p> <p>Kombikarten (Annahmekarten).....46</p> <p>Kondensatableiter, diverse 130</p> <p>Konfektionsklammern für Hemden 52</p> <p>Kopierrädchen 151</p> <p>Kordelnetzverschlüsse 101</p> <p>Kragenstützen, diverse..... 53</p> <p>Krawatten - Bügeln, Verpacken, Reinigen.....53</p> |
|---|--|--|

INHALTSVERZEICHNIS

| | | |
|---|---|--|
| <p>Krawattenspanner und -Bügelkissen 53</p> <p>Kreidepulver, Ersatzpulver 148</p> <p>Kreideschärfer, Kreidezeichner 148</p> <p>KREUSSLER - Produkte divers 74 ff</p> <p>Kühlerschlangen 131</p> <p>Kugelhähne 133</p> <p>Kunststoffbügel 11</p> <p>Lederrauhschwamm 35</p> <p>Lineale, diverse für Schneiderei & Co 151</p> <p>Lochzange 150</p> <p>Luft-Ausblaspistolen 94</p> <p>Luftreiniger (Raumluftreiniger) 118</p> <p>Magnethalter für Nadeln 147</p> <p>Magnetventile, diverse 128</p> <p>Mangelführungsbänder 73</p> <p>Mangelreinigung (Tücher, Pflege, Vlies) .. 72 ff</p> <p>Mangelwachs 73</p> <p>Markierungs-Klebepunkte 50</p> <p>Markierungszettel, Hinweiszettel 50</p> <p>Maßbänder, auch selbstklebend 151</p> <p>Matratzen-Clean-Spray 42</p> <p>Mehrwegbehälter f. Transport, Lager 105</p> <p>Metall-Drahtgewebe 62</p> <p>Mikrofasertuch 43</p> <p>Mikroschalter für Bügeleisen 58</p> <p>Milbensprays 42</p> <p>Mottenschutz / Textilerfrischer 41 ff</p> <p>Müllbeutel, Müllsäcke 31</p> <p>Mund-Nasen-Schutz-Masken 120</p> <p>Nadeldecken, zum Bügeln von Samt 35</p> <p>Nadeleinfädler 147</p> <p>Nadelfilz 62</p> <p>Nadelkissen mit Armspange 147</p> <p>Nähwachs 149</p> <p>Netzverschlüsse, diverse 101</p> <p>Neutralisationsmittel (Wäscherei) 83</p> <p>Neutralisationsmittel (Reinigung) 117</p> <p>Newhouse Kennzeichnungsstifte 33</p> <p>Nummernblöcke 51</p> <p>Oberhemden- Verpacken & Präsentieren 52</p> <p>Oberplattenbezüge 63</p> <p>ÖKO-Schlauchfolie 16</p> <p>Paketband 37</p> <p>Papierabreißgeräte 30</p> <p>Papiertragetaschen 27</p> <p>Papierverpackung (Papier und Geräte) ... 29 ff</p> <p>Pappstege 9</p> <p>Parasitenbekämpfung 41 ff</p> <p>Peitsche für Bügeleisen 58</p> <p>Pfeiltrenner 149</p> <p>PH-Fix Indikatorstäbchen 142</p> <p>Pillingkratzen, diverse 38</p> <p>Pillingstein/ Fusselstein 40</p> <p>Pinzetten 149</p> <p>Pistolen für Reinigung, Wasser / Luft 92 ff</p> <p>PKW-Kleiderstange 109</p> <p>Plakate/ Poster diverse, farbig 67 ff</p> <p>Plakatständer, Plakatspannrahmen 66</p> <p>Preisauszeichner 145</p> <p>Pressenbezüge 63</p> <p>Pumpen, diverse 127</p> <p>Reichgabel 109</p> | <p>Reinigungsmittel für diverse Oberflächen. 117 ff</p> <p>Reinigungsnetze für Wäsche 100</p> <p>Reinigungsnetz für Krawatten 53</p> <p>Reinigungspistolen 94 ff</p> <p>Reinigungstücher - für div. Oberflächen 43</p> <p>Reinigungsverstärker für Wäsche 82 ff</p> <p>Reißverschluss-Schutz-Clip 35</p> <p>Reißverschlusspray TRIBO 37</p> <p>Reparaturkarten 148</p> <p>Retouchierstifte 33/91</p> <p>Rockklammern, diverse 8</p> <p>Rockspanner 13</p> <p>Rohrisolierung 144</p> <p>Rollhocker aus Metall 145</p> <p>Rollschneider/ Stoffcutter 151</p> <p>Rollständer, diverse 110 ff</p> <p>Sackaufhalter + Säcke 102</p> <p>Salztabletten für Weichwasser 142</p> <p>Sammelbox für Drahtbügel 7</p> <p>Sauerstoffbinder/ Wasserhärtestabilisator 142</p> <p>Saumvlies 149</p> <p>Schadenbuch 49</p> <p>Schädlingsbekämpfung 42</p> <p>Schaugläser 131</p> <p>Schaumseife und Desinfektion f. Hände .. 114</p> <p>Scheren für Schneiderei 150</p> <p>Schilder für Ihr Geschäft 71</p> <p>Schläuche - diverse 59</p> <p>Schlauchfolien und Folienhauben 14 ff</p> <p>Schlauchfolien ÖKO 16</p> <p>Schlauchschellen 59</p> <p>Schnallenschutz 33</p> <p>Schneiderei-Produkte, diverse 147 ff</p> <p>Schneiderkreide Triangel 148</p> <p>Schneiderkreidestift 148</p> <p>Schneidunterlage für Schneiderei 151</p> <p>Schuhbeutel - zum Schutz & Transport 25</p> <p>Schulterformer, diverse 9</p> <p>Schutzbrillen und -Maske 121</p> <p>Schutzhandschuhe 121</p> <p>Schutzschlauch - für Kabel und Schläuche .. 59</p> <p>Schweißgeräte für Folien 19 ff</p> <p>Schwingkolbenpumpen 127</p> <p>Seidenpapierbögen 52</p> <p>Seife/ Schaumseifen und Spender 114 ff</p> <p>Selbstklebefilm für Abroller + Pakete 37</p> <p>Sicherheitsfäden/ Loop Pins 99</p> <p>Sicherheits-Fußmatten 122</p> <p>Sicherheits-Plakate (Reinigung) 71</p> <p>Sicherheitsnadeln 147</p> <p>Silikon-/Silicapor-Schaum 62</p> <p>Silikon-Dampfschlauch, diverse 59</p> <p>Silikon-Gleitspray 37</p> <p>Silikon-Kleber 61</p> <p>Silikonstreifen für Bügeleisen 60</p> <p>Spannfedern für Bügeltische 62</p> <p>Spannrahmen für Poster 66</p> <p>Spender-Systeme für Handhygiene 115 ff</p> <p>Spirax Sarco Produkte 131 ff</p> <p>Sprühsauger zur Teppichreinigung 112</p> <p>Sprühflasche zum Selbstbefüllen 35 ff</p> <p>Sprühpistolen, Sprühgerät 92 ff</p> <p>Sprühstärke 36/51</p> | <p>Stahlnetzhandschuhe 121</p> <p>Stahlwolle für Mangelbewicklung 72</p> <p>Staubsauger (Druckluft-Staubsauger) 93</p> <p>Stecknadeln 147</p> <p>Stempel + St.-Kissen für Treuekarten 64</p> <p>Stoffklammern 149</p> <p>Stretchfolie 17</p> <p>Strut-Hanger, Drahtbügel + Papprolle 9</p> <p>Sublimatpulver / Sublimierkreide 147</p> <p>Tapete zur Isolierung 144</p> <p>Teflon-Schläuche 132</p> <p>Teflon-Sohlen, Bügelsohlen, diverse 60</p> <p>Temperaturmessstreifen 37</p> <p>Teppich-Reinigung/ Teppich-Reiniger 43/112</p> <p>Teppich-Sofortreinigungstuch 43</p> <p>Teppichsprühsauger "HS-Cleaner" 112</p> <p>Teppich-Verpackungsfolie 15</p> <p>Textilbürsten, diverse 39</p> <p>Thermostate 58</p> <p>Tischverpackungsgerät 20</p> <p>Tischwaagen elektronisch 141</p> <p>Toilettenpapier 120</p> <p>Tragetaschen ÖKO 28</p> <p>Tragetaschen aus Papier 27</p> <p>Tragetaschen aus PP-Non woven 26 ff</p> <p>Transportfoliensäcke für Wäsche 31 ff</p> <p>Transportkarre klappbar 145</p> <p>Transportsäcke aus Stoff 102 ff</p> <p>Transportwagen 103 ff</p> <p>Transportwannen, -körbe & -behälter 104 ff</p> <p>Treuekarten/ Hemdenkarten (Bonuskarten). 64</p> <p>VEIT- Produktbeispiel Bügeltische 139</p> <p>Verkaufsständer, Acrylglas DIN A5, A4 43</p> <p>Verpackungsgeräte f. Folienverpackung .. 18 ff</p> <p>Verpackungspapiere, Rollen + Geräte 29 ff</p> <p>Verschlussclip aus Kunststoff 35</p> <p>Vollwaschmittel 76 ff</p> <p>Vorsortierbügel 37</p> <p>Waagen, Wägebrücke 141</p> <p>Wäschecontainer-Hauben 18</p> <p>Wäschedeo, Wäscheduft 84 ff</p> <p>Wäschegitterwagen, diverse 102</p> <p>Wäschekennzeichnungsbänder 140</p> <p>Wäschekennzeichnungsstifte 33</p> <p>Wäscheklammern, Holz + Kunststoff 42</p> <p>Wäschekörbe und -Wannen 104</p> <p>Wäschenetze 99</p> <p>Wäschenetzverschlüsse 101</p> <p>Wäschesäcke aus Stoff 102 ff</p> <p>Wäschesäcke - kalt-/ od. heißwasserlöslich. 32</p> <p>Wäschesammler und Wäschewagen 101 ff</p> <p>Wäschestärke 85</p> <p>Wäschetransport - divers 102 ff</p> <p>Waschprodukte - Wäscherei & Reinigung .. 74 ff</p> <p>Wasseraufbereitung und Zubehör 142</p> <p>Wasserfilter mit Kartusche 142</p> <p>Wasserhärtestabilisator -& Teststreifen ... 142</p> <p>Wasserpistolen 94</p> <p>Weichspüler 86</p> <p>Weichwasseranlagen 142</p> <p>Zettelhalter mit Klemme, selbstklebend ... 104</p> <p>Zettelspießer 37</p> <p>Zugbandbeutel, Zugbandsäcke 31</p> |
|---|---|--|

